

## Papildu instrukcija



**Uzmanīgi izlasiet  
pirms ekspluatācijas  
uzsākšanas!**

**Uzglabājjiet turpmākai  
izmantošanai**

Šī lietošanas un montāžas instrukcija ir mašīnas komplektācijas sastāvdaļa. Jaunu un lietotu mašīnu piegādātāju pienākums ir rakstiski dokumentēt faktu, ka lietošanas un montāžas instrukcija ir piegādāta kopā ar mašīnu un nodota klientam.

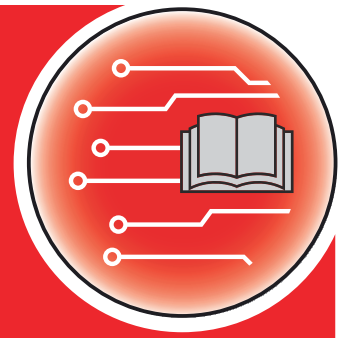

# AXIS EMC ISOBUS

**Versija 6.00.00**

5902187-**m**-lv-1124

Instrukcijas oriģinālvalodā

Godātais klient!

Iegādājoties mēslojuma izkliedētājam AXIS EMC paredzēto mašīnas vadības sistēmu AXIS EMC ISOBUS, Jūs esat izrādījis uzticēšanos mūsu izstrādājumam. Liels paldies! Mēs vēlamies attaisnot šo uzticēšanos. Jūs esat ieguvis jaudīgu un drošu mašīnas vadības sistēmu.

Ja pretēji gaidītajam rodas problēmas: Jūsu rīcībā vienmēr ir mūsu klientu apkalpošanas dienests.



**Pirms ekspluatācijas uzsākšanas, lūdzu, rūpīgi izlasiet šo lietošanas instrukciju un mašīnas lietošanas instrukciju un ievērojiet tajās sniegtos norādījumus.**

Šajā instrukcijā var būt aprakstīts arī aprīkojums, kas nav iekļauts jūsu mašīnas vadības sistēmas komplektācijā.



**Ņemiet vērā mašīnas vadības sistēmas un mašīnas sērijas numuru**

Mašīnas vadības sistēma AXIS EMC ISOBUS rūpnīcā ir kalibrēta atbilstoši tam minerālmēslu izkliedētājam, ar ko kopā tā tiek piegādāta. Neveicot papildu kalibrēšanu no jauna, to nevar pievienot citai mašīnai.

Šeit ierakstiet mašīnas vadības sistēmas un mašīnas sērijas numuru. Savienojot mašīnas vadības sistēmu ar mašīnu, šie numuri ir jāpārbauda.

Mašīnas elektroniskās vadības sistēmas sērijas numurs:

Mašīnas sērijas numurs:

Mašīnas izgatavošanas gads:

**Tehniskie uzlabojumi**

Mēs pastāvīgi cenšamies uzlabot savus produktus. Tādēļ mēs paturam tiesības bez iepriekšēja paziņojuma veikt visus ierīču uzlabojumus un izmaiņas, kuras uzskatām par nepieciešamām, tomēr neuzņemamies par pienākumu veikt šos uzlabojumus vai izmaiņas jau pārdotām mašīnām.

Ja jums radīsies kādi jautājumi, mēs labprāt sniegsim atbildes uz tiem.

Ar cieņu,

RAUCH Landmaschinenfabrik GmbH

# Satura rādītājs

<b>1</b>	<b>Norādījumi lietotājiem</b>	<b>7</b>
1.1	Par šo lietošanas instrukciju	7
1.2	Brīdinājuma norādījumu nozīme	7
1.3	Norādījumi par teksta attēlojumu	8
1.3.1	Instrukcijas un pamācības	8
1.3.2	Uzskaitījums	8
1.3.3	Norādes	9
1.3.4	Izvēlņu hierarhija, taustiņi un navigācija	9
<b>2</b>	<b>Uzbūve un darbība</b>	<b>10</b>
2.1	Atbalstīto mašīnu pārskats	10
2.2	Displejs	10
2.2.1	Darba ekrāna apraksts	10
2.2.2	Rādījumu lauki	13
2.2.3	Dozēšanas aizbīdņu stāvokļa rādījums	14
2.2.4	Daļēja platuma rādījums	15
2.2.5	EMC statusa rādījums	15
2.3	Izmantoto ikonu bibliotēka	15
2.3.1	Navigācija	16
2.3.2	Izvēlnes	16
2.3.3	Darba ekrāna ikonas	17
2.3.4	Citas ikonas	20
2.4	Izvēlņu struktūras pārskats	21
<b>3</b>	<b>Pievienošana un uzstādīšana</b>	<b>24</b>
3.1	Prasības traktoriem	24
3.2	Pieslēgumi, kontaktligzdas	24
3.2.1	Elektroapgāde	24
3.2.2	Mašīnas vadības sistēmas pieslēgums	24
3.2.3	Dozēšanas aizbīdņa sagatavošana	28
<b>4</b>	<b>Lietošana</b>	<b>29</b>
4.1	Mašīnas vadības sistēmas ieslēgšana	29
4.2	Navigācija izvēlnēs	30
4.3	Galvenā izvēlne	31
4.4	Mēslojuma iestatījumi	32

4.4.1	Izvadāmais daudzums.....	35
4.4.2	Darba platuma iestatīšana.....	35
4.4.3	Plūsmas koeficients.....	36
4.4.4	Uzdevuma punkts.....	37
4.4.5	Dozēšanas izmēģinājums.....	38
4.4.6	Izkliedēšanas diska tips.....	40
4.4.7	Apgriezienu skaits.....	40
4.4.8	Režīms "Izkliedēšana gar robežu".....	42
4.4.9	Daudzums izkliedēšanai gar robežu.....	42
4.4.10	OptiPoint / OptiPoint Pro aprēķināšana.....	43
4.4.11	Lauka gala režīms.....	44
4.4.12	GPS Control info.....	46
4.4.13	Izkliedēšanas tabulas.....	47
4.5	Mašīnu iestatījumi.....	51
4.5.1	AUTO/MAN režīms.....	53
4.5.2	+/- daudzums.....	54
4.6	Ātrā iztukšošana.....	55
4.7	Sistēma/Pārbaude.....	57
4.7.1	Kopējo datu skaitītājs.....	58
4.7.2	Pārbaude/Diagnostika.....	59
4.7.3	Serviss.....	62
4.8	Info.....	62
4.9	Svēršana-braucienų skaitītājs.....	62
4.9.1	Braucienų skaitītājs.....	63
4.9.2	Atlikums (kg, ha, m).....	64
4.9.3	Svaru tarēšana.....	65
4.10	Darba lukturi (SpreadLight).....	66
4.11	Brezenta pārsegs.....	67
4.12	Speciālas funkcijas.....	69
4.12.1	Mērvienību sistēmas maiņa.....	69
4.12.2	Kursorsvīras izmantošana.....	69
4.12.3	WLAN modulis.....	73
<b>5</b>	<b>Izkliedēšanas režīms.....</b>	<b>75</b>
5.1	Atlikušā mēslojuma daudzuma skatīšana izkliedēšanas laikā.....	75
5.2	Papildināšana.....	75
5.3	Ierīce izkliedēšanai gar robežu TELIMAT.....	76
5.4	Elektriskā TELIMAT ierīce.....	77
5.5	Darbs ar daļējiem platumiem.....	78
5.5.1	Izkliedēšanas veida rādīšana darba ekrānā.....	78
5.5.2	Izkliedēšana ar samazinātiem daļējiem platumiem: VariSpread V8.....	79
5.5.3	Izkliedēšana ar samazinātiem daļējiem platumiem: VariSpread pro.....	81
5.5.4	Izkliedēšanas režīms ar vienu daļējo platumu un režīmā „Izkliedēšana gar robežu”.....	83
5.6	Izkliedēšana automātiskajā režīmā (AUTO km/h + AUTO kg).....	84
5.7	Tukšgaitas mērījums.....	85
5.7.1	Automātiskais tukšgaitas mērījums.....	85
5.7.2	Manuāls tukšgaitas mērījums.....	87

---

5.8	Izkliedēšana darba režīmā AUTO km/h.....	87
5.9	Izkliedēšana darba režīmā MAN km/h.....	88
5.10	Izkliedēšana darba režīmā MAN Skala.....	89
5.11	GPS-Control.....	91
<b>6</b>	<b>Trauksmes ziņojumi un iespējamie cēloņi.....</b>	<b>95</b>
6.1	Trauksmes ziņojumu nozīme.....	95
6.2	Traucējums/trauksme.....	99
6.2.1	Trauksmes ziņojuma apstiprināšana.....	100
<b>7</b>	<b>Speciālais aprīkojums.....</b>	<b>101</b>
<b>8</b>	<b>Garantija un apliecinājums.....</b>	<b>102</b>



# 1 Norādījumi lietotājiem

## 1.1 Par šo lietošanas instrukciju

Šī lietošanas instrukcija ir mašīnas vadības sistēmas **sastāvdaļa**.

Lietošanas instrukcijā ietverti svarīgi norādījumi par **drošu, pareizu** un ekonomisku mašīnas vadības sistēmas **lietošanu** un **apkopi**. Norādījumu ievērošana palīdz **izvairīties** no **riskiem**, samazināt remontdarbu izmaksas un dīkstāves laiku, kā arī palielināt ar to vadītās mašīnas uzticamību un darbмūžu.

Lietošanas instrukcija jāglabā viegli pieejamā mašīnas vadības sistēmas izmantošanas vietā (piemēram, traktorā).

Lietošanas instrukcija neaizstāj Jūsu kā mašīnas vadības sistēmas lietotāja un operatora **personīgo atbildību**.

## 1.2 Brīdinājuma norādījumu nozīme

Šajā lietošanas instrukcijā brīdinājuma norādījumi ir sistematizēti atbilstoši bīstamības pakāpei un to rašanās varbūtībai.

Brīdinājuma zīmes norāda uz atlikušajām briesmām, strādājot ar mašīnu. Izmantotie brīdinājuma norādījumi ir uzskaitīti šādi:

---

Simbols + **Signālvārds**

Skaidrojums

---

### Brīdinājumu bīstamības pakāpes

Bīstamības pakāpe tiek apzīmēta ar signālvārdu. Bīstamības pakāpju klasifikācija ir šāda:

#### **BĪSTAMI!**

##### **Bīstamības veids un avots**

Šis brīdinājuma norādījums brīdina par tiešu personu veselībai un dzīvībai draudošu bīstamību.

Ja šie brīdinājuma norādījumi netiek ievēroti, iespējams gūt smagas traumas, arī ar letālu iznākumu.

- ▶ Lai izvairītos no šiem riskiem, ir svarīgi ievērot aprakstītos pasākumus.

**! BRĪDINĀJUMS!**

**Bīstamības veids un avots**

Šis brīdinājuma norādījums brīdina par personu veselībai iespējami bīstamu situāciju.

Ja šie brīdinājuma norādījumi netiek ievēroti, iespējams gūt smagas traumas.

- ▶ Lai izvairītos no šiem riskiem, ir svarīgi ievērot aprakstītos pasākumus.

**! UZMŅANĪBU!**

**Bīstamības veids un avots**

Šis brīdinājuma norādījums brīdina par personu veselībai iespējami bīstamu situāciju.

Ja šie brīdinājuma norādījumi netiek ievēroti, iespējams gūt savainojumus.

- ▶ Lai izvairītos no šiem riskiem, ir svarīgi ievērot aprakstītos pasākumus.

**IEVĒRĪBAI!**

**Bīstamības veids un avots**

Šis brīdinājuma norādījums brīdina par kaitējumu īpašumam un apkārtējai videi.

Ja šie brīdinājuma norādījumi netiek ievēroti, iespējams nodarīt bojājumus mašīnai vai kaitējumu apkārtējai videi.

- ▶ Lai izvairītos no šiem riskiem, ir svarīgi ievērot aprakstītos pasākumus.



Šis ir norādījums:

Vispārīgi norādījumi satur padomus lietošanai un īpaši noderīgu informāciju, tomēr tie neietver brīdinājumus par bīstamību.

## 1.3 Norādījumi par teksta attēlojumu

### 1.3.1 Instrukcijas un pamācības

Darbību soļi, kas jāveic lietotājam, ir attēloti šādi.

- ▶ Lietošanas pamācības 1. solis
- ▶ Lietošanas pamācības 2. solis

### 1.3.2 Uzskaitījums

Uzskaitījums bez īpašas secības tiek attēlots kā saraksts ar uzskaitījuma punktiem:

- Īpašība A
- Īpašība B



### 1.3.3 Norādes

Norādes uz tekstiem citā dokumenta vietā ir attēlotas ar rindkopas numuru, virsraksta tekstu vai lappuses numuru.

- **Piemērs:** levērojiet arī 2 *Uzbūve un darbība*

Norādes uz citiem dokumentiem ir attēlotas kā norādījumi vai ieteikumi, precīzi nenorādot konkrētu nodaļas vai lappuses numuru.

- **Piemērs:** levērojiet norādījumus kardānvārpstas ražotāja lietošanas instrukcijā.

### 1.3.4 Izvēlņu hierarhija, taustiņi un navigācija

**Izvēlnes** ir ieraksti, kas ir uzskaitīti logā **galvenā izvēlne**.

Izvēlnēs ir uzskaitītas **apakšizvēlnes vai izvēlņu ieraksti**, kuros varat mainīt iestatījumus (izvēles saraksti, teksta vai skaitļu ievade, funkciju palaišana).

Dažādās izvēlnes un mašīnas vadības sistēmas pogas ir attēlotas **treknrakstā**.

Hierarhija un ceļš uz vēlamo izvēlnes ierakstu ir apzīmēti ar > (bultiņu) starp izvēlni, izvēlnes ierakstu vai izvēlnes ierakstiem:

- Sistēma / pārbaude > Pārbaude/diagnostika > Spriegums norāda, ka izvēlnes ierakstu Spriegums Jūs varat sasniegt, ejot uz izvēlni Sistēma / pārbaude un izvēlnes ierakstu Pārbaude/diagnostika.
  - Bultiņa > atbilst **ritināšanas ritenīša** vai ekrāna (skārienekrāna) pogas nospiešanai.

## 2 Uzbūve un darbība



Tā kā ir daudz dažādu ar ISOBUS saderīgu termināļu, šī nodaļa attiecas tikai uz mašīnas elektroniskās vadības sistēmas funkcijām, nenorādot konkrētu ISOBUS termināli.

- Izpildiet ISOBUS termināļa lietošanas norādījumus, kas sniegti attiecīgajā lietošanas instrukcijā.

### 2.1 Atbalstīto mašīnu pārskats



Daži modeļi nav pieejami visās valstīs.

- AXIS-H 30.2 EMC, AXIS-H 30.2 EMC + W
- AXIS-H 50.2 EMC + W
- AXIS-M 20.2 EMC, AXIS-M 20.2 EMC + W
- AXIS-M 30.2 EMC, AXIS-M 30.2 EMC + W
- AXIS-M 50.2 EMC + W

#### Atbalstītās funkcijas

- Izkliešana atkarībā no braukšanas ātruma
- Uzdevuma punkta elektriskā iestatīšana
- Apgriezienu skaita regulēšana
  - AXIS-M 20.2/30.2/50.2 EMC (+W): Kardānvārpstas apgriezienu skaits
  - AXIS-H 30.2/50.2 EMC (+W): Izkliešanas disku apgriezienu skaits
- EMC - masas plūsmas regulēšana
- Bezpakāpju daļējā platuma pārslēgšana

### 2.2 Displejs

Displejā tiek parādīta informācija par mašīnas elektroniskās vadības sistēmas pašreizējo stāvokli, izvēles un ievades iespējas.

Būtiskākā informācija par mašīnas darbību tiek parādīta **darba ekrānā**.

#### 2.2.1 Darba ekrāna apraksts



Konkrētais darba ekrāna attēlojums ir atkarīgs no esošajā brīdī izvēlētajiem iestatījumiem un no mašīnas tipa.

### ■ AXIS-H

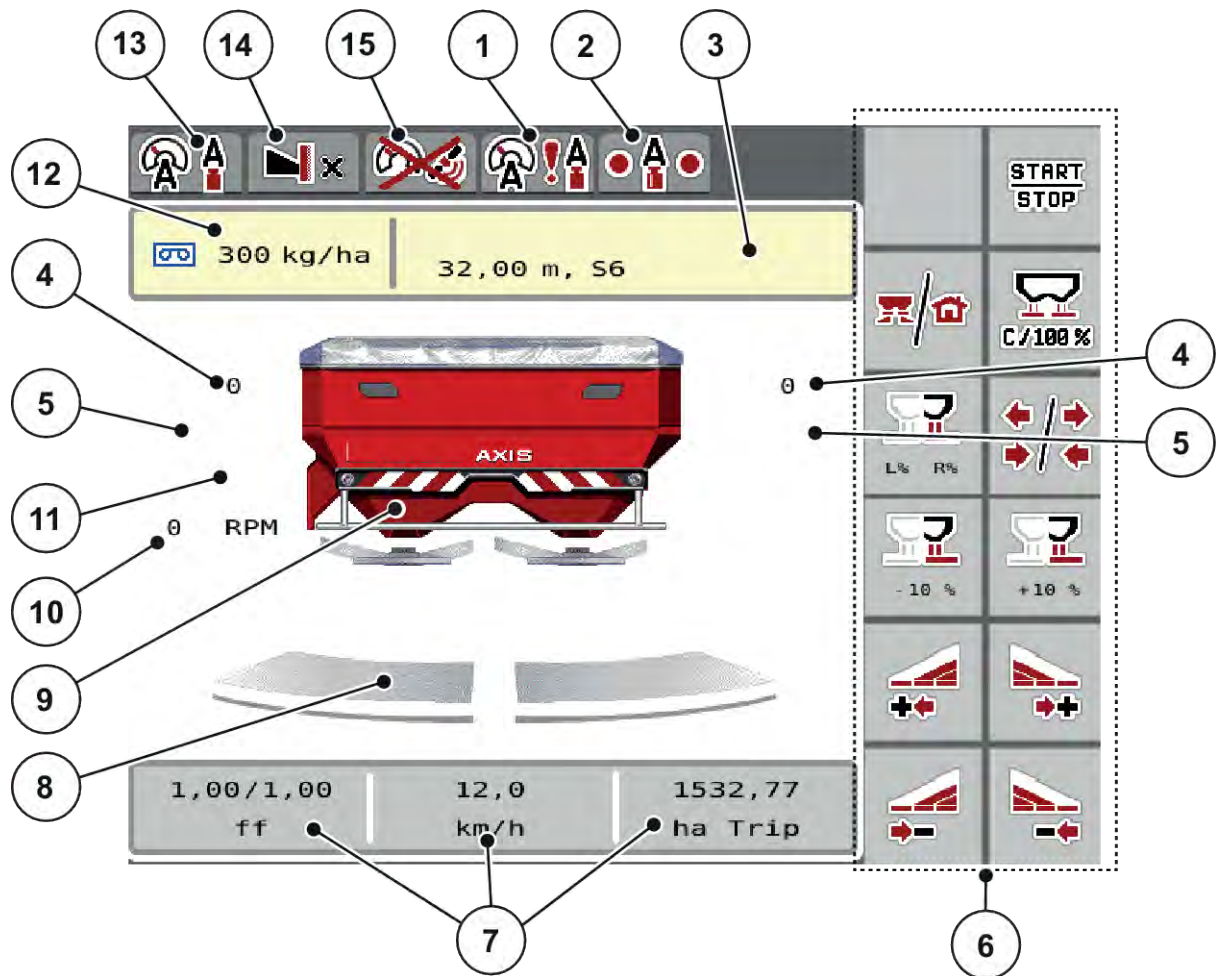

Att. 1: Mašīnas vadības sistēmas displejs AXIS-H

- |   |   |
|---|---|
| [1] GPS signāls   | [9] Centrbēdzes minerālmēsļu izkliedētāja rādījums  |
| [2] EMC statuss   | [10] Izkliedēšanas diska apgriezību skaits labajā/kreisajā pusē                                     |
| [3] Informācijas par mēslošanas līdzekli rādījums (mēslojuma nosaukums, darba platums un izkliedēšanas diska veids) | [11] Daudzuma mainīšana labajā/kreisajā pusē  |
| Poga: Pielāgošana atbilstoši izkliedēšanas tabulas datiem   | [12] Pašreizējais izvadāmais daudzums, kas norādīts mēslojuma iestatījumos vai uzdevumu controllerī |
| [4] Dozēšanas aizbīdņa pozīcija labajā/kreisajā pusē  | Poga: Izvadāmā daudzuma tieša ievade  |
| [5] Uzdevuma punkta pozīcija labajā/kreisajā pusē   | [13] Izvēlētais darba režīms  |
| [6] Funkciju taustiņi   | [14] Malas/robežas iestatījuma rādījums   |
| [7] Brīvi definējami rādījumu lauki   | [15] AXMAT funkcija ir aktīvai  |
| [8] Labās/kreisās puses dozēšanas aizbīdņa atvēruma statuss   |   |

### ■ AXIS-M

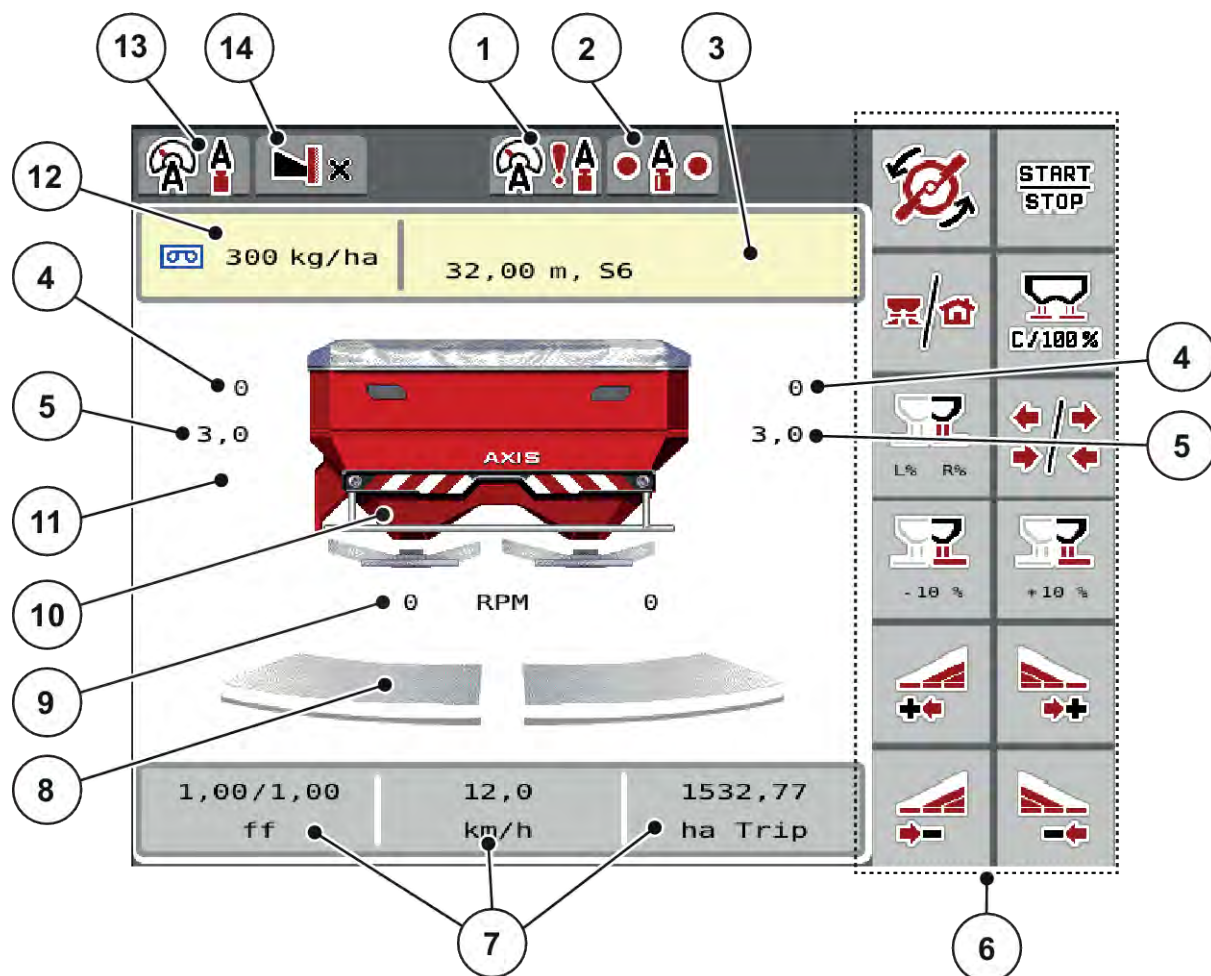

Att. 2: Mašīnas vadības sistēmas displejs AXIS-M

- |   |   |
|---|---|
| [1] GPS signāls   | [8] Labās/kreisās puses dozēšanas aizbīdņa atvēruma statuss   |
| [2] EMC statuss   | [9] AXMAT funkcija ir aktīvai   |
| [3] Informācijas par mēslošanas līdzekli rādījums (mēslojuma nosaukums, darba platums un izkliedēšanas diska veids) | [10] Centrbēdzes minerālmēslu izkliedētāja rādījums   |
| Poga: Pielāgošana atbilstoši izkliedēšanas tabulas datiem   | [11] Jūgvārpstas apgriezību skaits  |
| [4] Dozēšanas aizbīdņa pozīcija labajā/kreisajā pusē  | [12] Pašreizējais izvadāmais daudzums, kas norādīts mēslojuma iestatījumos vai uzdevumu kontrollerī |
| [5] Uzdevuma punkta pozīcija labajā/kreisajā pusē   | Poga: Izvadāmā daudzuma tieša ievade  |
| [6] Funkciju taustiņi   | [13] Izvēlētais darba režīms  |
| [7] Brīvi definējami rādījumu lauki   | [14] Malas/robežas iestatījuma rādījums   |

## 2.2.2 Rādījumu lauki

Darba ekrānā varat individuāli pielāgot trīs rādījumu laukus un pēc izvēles piešķirt tiem turpmāk norādītās vērtības:

- Kustības ātrums
- Plūsmas koeficients (PK)
- brauc. ha
- Brauc., kg
- brauc., m
- atlik., kg
- atlik., m
- atlikums, ha
- Tukšbr. l. (laiks līdz nākamajam tukšgaitas mērījumam)
- Griezes moments (izkļiedēšanas disku piedziņa)

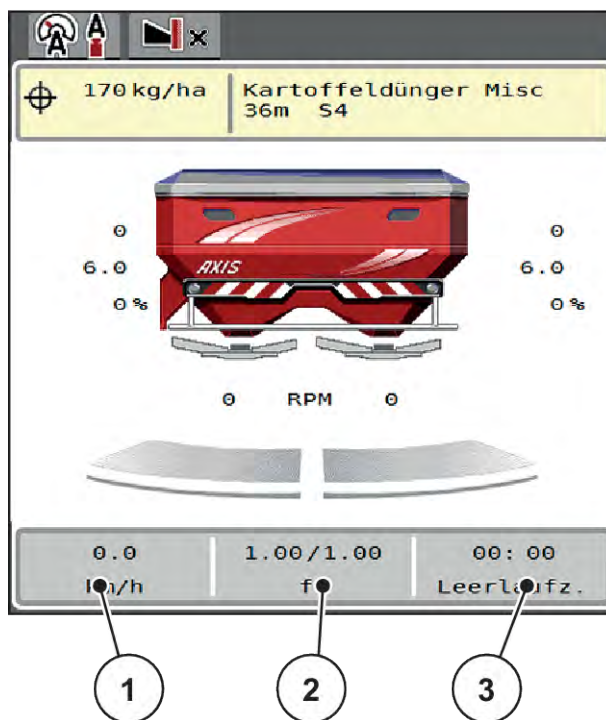

Att. 3: Rādījumu lauki

[1] 1. rādījuma lauks

[2] 2. rādījuma lauks

[3] 3. rādījuma lauks

### Rādījuma izvēle

- ▶ Skārienekrānā nospiediet attiecīgo rādījuma lauku.  
*Displejā tiek parādīts iespējamo rādījumu saraksts.*
- ▶ Iezīmējiet jauno vērtību, kas jāpiešķir rādījuma laukam.
- ▶ Nospiediet pogu OK.  
*Displejā tiek parādīts darba ekrāns.*

*Atbilstošajā rādījuma laukā tagad būs redzama jaunā ierakstītā vērtība.*

### 2.2.3 Dozēšanas aizbīdņu stāvokļa rādījums

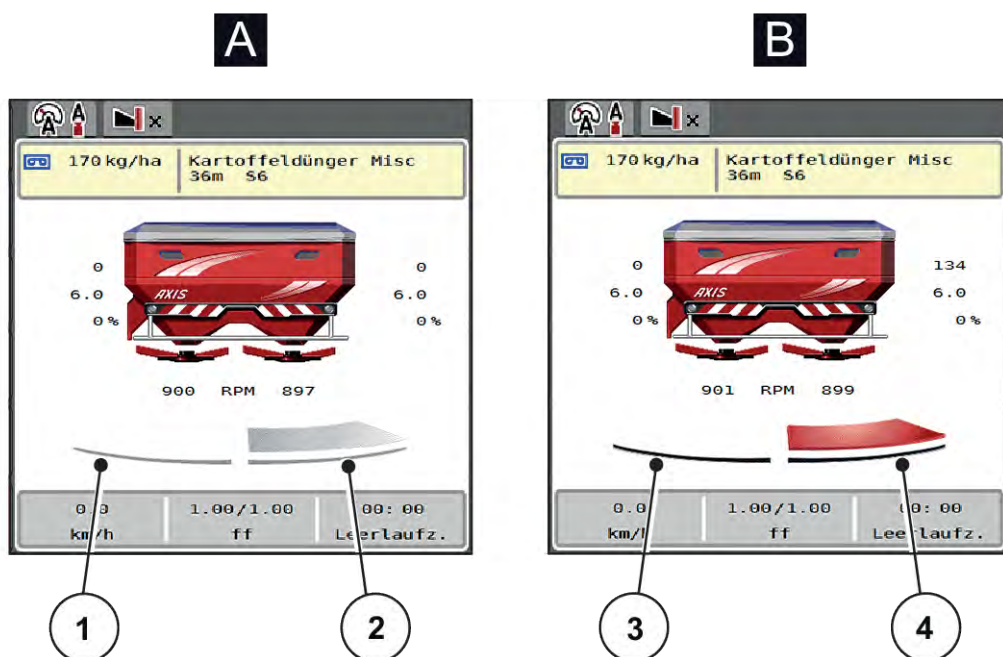

Att. 4: Dozēšanas aizbīdņu stāvokļa rādījums

- [[A]] Izkliešanas režīms nav aktīvs
- [[1]] Daļējs platums deaktivizēts
- [[2]] Daļējs platums aktivizēts

- [[B]] Mašīna izkliešanas režīmā
- [[3]] Daļējs platums deaktivizēts
- [[4]] Daļējs platums aktivizēts



Robežas zonā iespējams **uzreiz deaktivizēt visu izkliešanas pusi**. Tas ir īpaši noderīgi lauka stūros, veicot ātru izkliešanas darbu.

- ▶ Nospiediet daļējā platuma samazināšanas taustiņu ilgāk par 500 ms.

## 2.2.4 Daļēja platuma rādījums

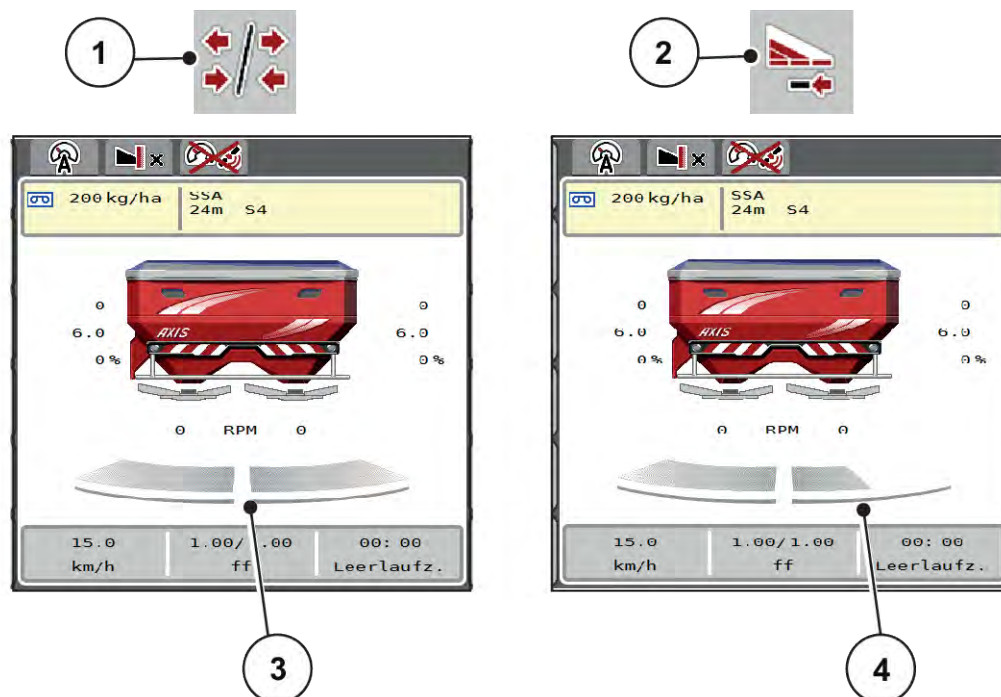

Att. 5: Daļēja platuma stāvokļu rādījums

- [1] Daļēja platuma/izkliešanās gar robežu pārslēgšanas taustiņš
- [2] Taustiņš daļējā platuma samazināšanai labajā pusē
- [3] Aktivizēti daļēji platumi visā darba platumā
- [4] Daļējais platums labajā pusē ir samazināts par vairākām daļējā platuma pakāpēm

Citas rādījumu un iestatījumu iespējas ir izskaidrotas nodaļā 5.5 Darbs ar daļējiem platumiem.

## 2.2.5 EMC statusa rādījums



EMC vadības statuss:







- Sarkans punkts: neaktīva EMC vadība
- Zaļš punkts: aktīva EMC vadība

Veicot kaisīšanu pie malas/robežas, EMC vadība malas/robežas kaisīšanas pusē nav aktīva, tāpēc punkts attiecīgajā pusē paliek sarkans.





## 2.3 Izmantoto ikonu bibliotēka

Mašīnas vadības sistēmas AXIS EMC ISOBUS ekrānā tiek rādītas izvēlņu un funkciju ikonas.



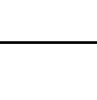

## 2.3.1 Navigācija

Ikona	Nozīme
	Pa kreisi; iepriekšējā lapa
	Pa labi; nākamā lapa
	Atpakaļ uz iepriekšējo izvēlni
	Atpakaļ uz galveno izvēlni
	Pārslēgšanās no darba ekrāna un izvēlnes logu
	Brīdinājuma ziņojumu apstiprināšana
	Pārtraukšana, dialoglodziņa aizvēršana









## 2.3.2 Izvēlnes



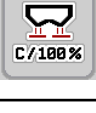

Ikona	Nozīme
	Pārslēgšanās no izvēlnes loga tieši uz galveno izvēlni
	Pārslēgt darba ekrānu un izvēlnes logu
	Darba lukturi SpreadLight
	Brezenta pārsegs
	Mēslojuma iestatījumi
	Mašīnas iestatījumi















Ikona	Nozīme
	Ātrā iztukšošana
	Sistēma/Pārbaude
	Informācija
	Svēršana-braucienu skaitītājs













### 2.3.3 Darba ekrāna ikonas

Ikona	Nozīme
	Izkliedēšanas darba sākšana un izvadāmā daudzuma regulēšana
	Izkliedēšanas režīms ir uzsākts; izvadāmā daudzuma regulēšanas apturēšana
	Izkliedēšanas disku palaide
	Izkliedēšanas diski rotē, izkliedēšanas disku apturēšana
	Daudzuma mainīšanas atiestatīšana uz iepriekš iestatīto izvadāmo daudzumu
	Pārslēgt darba ekrānu un izvēlnes logu
	Izkliedēšanas gar robežu un daļējo platumu pārslēgšana kreisajā pusē, labajā pusē vai abās izkliedēšanas pusēs
	Daļēji platumi kreisajā pusē, izkliedēšana gar robežu labajā pusē
	Daļēji platumi labajā pusē, izkliedēšana gar robežu kreisajā pusē

Ikona	Nozīme
	Izkliedēšana gar robežu kreisajā pusē, labajā pusē vai abās izkliedēšanas pusēs
	OptiPoint Pro aktīvs OptiPoint Pro neaktīvs: simbols netiek parādīts
	Apgriešanās joslas režīms aktīvs
	Papildu/samazinātā daudzuma izvēle kreisajā pusē, labajā pusē vai abās izkliedēšanas pusēs (%)
	Daudzuma mainīšana + (plus)
	Daudzuma mainīšana - (mīnus)
	Daudzuma mainīšana kreisajā pusē + (plus)
	Daudzuma mainīšana kreisajā pusē - (mīnus)
	Daudzuma mainīšana labajā pusē + (plus)
	Daudzuma mainīšana labajā pusē - (mīnus)
	Manuāla daudzuma mainīšana + (plus)
	Manuāla daudzuma mainīšana -(mīnus)
	Izkliedēšanas diska apgriezienu skaita palielināšana (plus)

Ikona	Nozīme
	Izkliedēšanas diska apgriezību skaita samazināšana (mīnus)
	Kreisā izkliedēšanas puse neaktīva
	Kreisā izkliedēšanas puse aktīva
	Labā izkliedēšanas puse neaktīva
	Labā izkliedēšanas puse aktīva
	Daļējā platuma samazināšana kreisajā pusē (mīnus) <b>Režīmā “Izkliedēšana gar robežu”:</b> Nospiežot ilgāk (>500 ms), visa izkliedēšanas puse tiek tūlīt deaktivizēta.
	Daļējā platuma palielināšana kreisajā pusē (plus)
	Daļējā platuma samazināšana labajā pusē (mīnus) <b>Režīmā “Izkliedēšana gar robežu”:</b> Nospiežot ilgāk (>500 ms), visa izkliedēšanas puse tiek tūlīt deaktivizēta.
	Daļējā platuma palielināšana labajā pusē (plus)
	Izkliedēšanas gar robežu funkcija/TELIMAT aktivizēšana labajā pusē
	Izkliedēšanas gar robežu funkcija/TELIMAT aktivizēta labajā pusē
	Izkliedēšanas gar robežu funkcijas aktivizēšana kreisajā pusē
	Izkliedēšanas gar robežu funkcija kreisajā pusē aktivizēta

## 2.3.4 Citas ikonas

Ikona	Nozīme
	Tukšgaitas mērījuma sākšana, galvenajā izvēlnē
	Režīms izkļiedēšanai gar robežu, darba ekrānā
	Režīms izkļiedēšanai pie malas, darba ekrānā
	OptiPoint Pro aktīvs OptiPoint Pro neaktīvs: simbols netiek parādīts
	Apgriešanās joslas režīms aktīvs
	Režīms izkļiedēšanai gar robežu, galvenajā izvēlnē
	Režīms izkļiedēšanai pie malas, galvenajā izvēlnē
	Režīms AUTO km/h + AUTO kg
	Režīms AUTO km/h
	Režīms MAN km/h
	Režīms MAN Skala
	EMC vadība deaktivizēta
	EMC statuss
	GPS signāla zudums (GPS J1939)
	Minimālā masas plūsma nav sasniegta
	Maksimālā masas plūsma ir pārsniegta

## 2.4 Izvēlņu struktūras pārskats

- *AXIS M EMC*

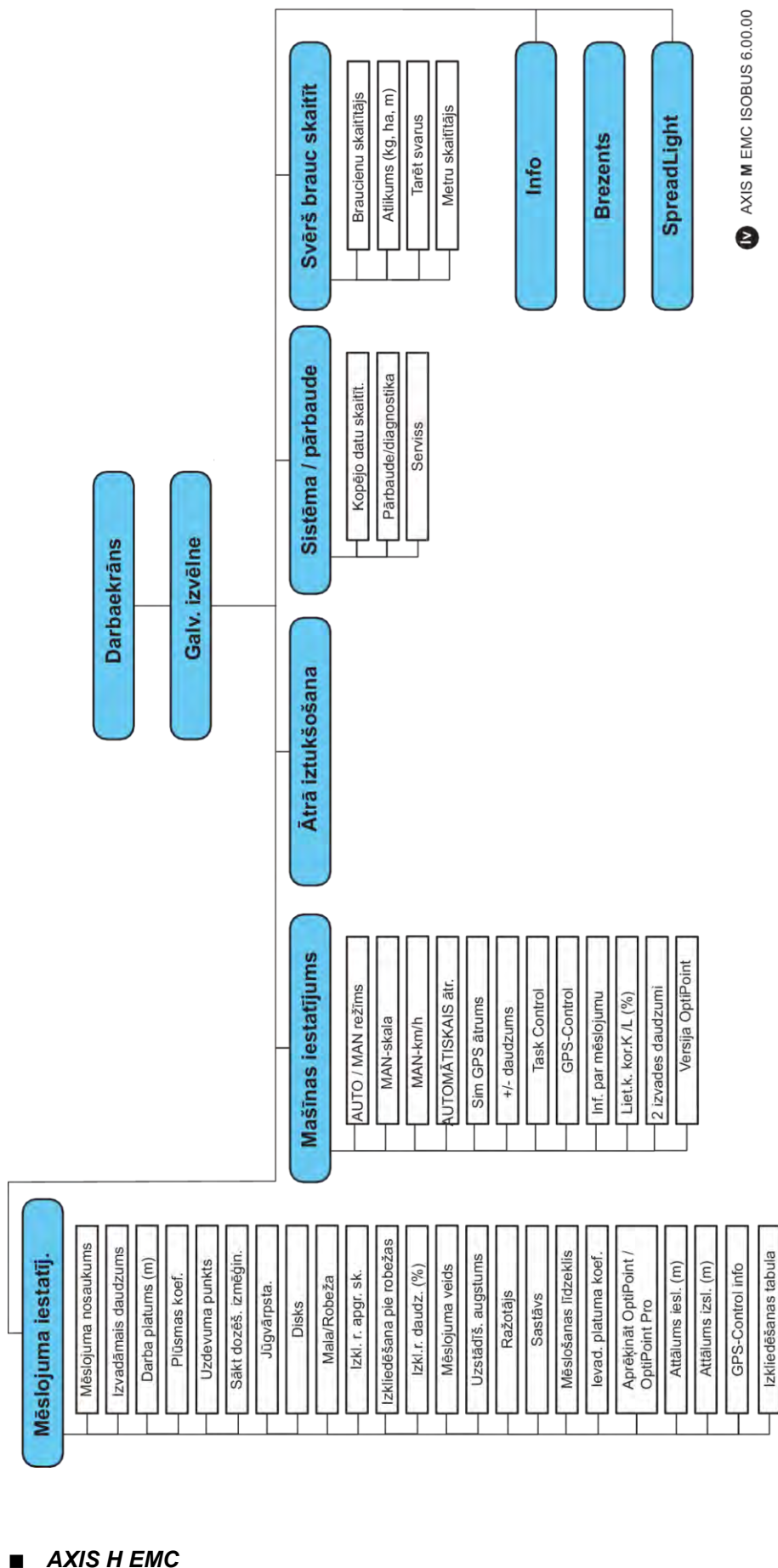

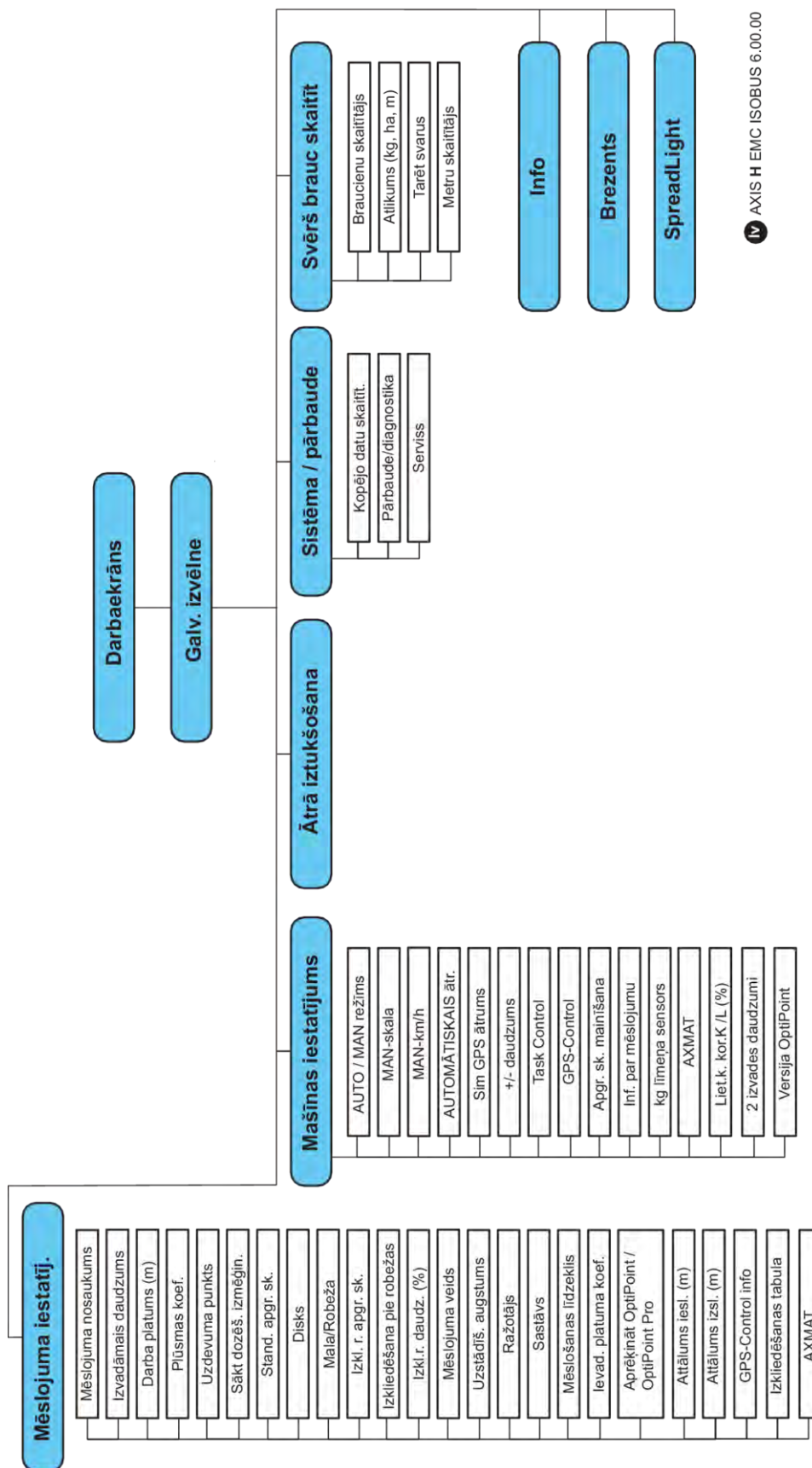

## 3 Pievienošana un uzstādīšana

### 3.1 Prasības traktoriem

Pirms mašīnas vadības sistēmas pievienošanas pārbaudiet, vai traktors atbilst tālāk minētajām prasībām:

- **Vienmēr** ir jābūt nodrošinātam minimālajam spriegumam **11 V**, pat tad, ja vienlaicīgi ir pieslēgtas vairākas ierīces (piem., gaisa kondicionētājs, apgaismojums).
- Eļļas apgāde: **maks. 210 bar**, vienpusējas vai divpusējas darbības vārsts (atkarībā no aprīkojuma)
- **AXIS-M**: Jūgvārpstas apgriezību skaitam jāatbilst šādām vērtībām un tās ir jāievēro (pareiza darba platuma pamatnosacījums).
  - **AXIS-M 20.2, AXIS-M 30.2/40.2**: minimāli **540 apgr./min**
  - **AXIS-M 50.2**: minimāli **750 apgr./min**



Traktoriem bez jaudas pārslēgšanas pārnesumkārbas braukšanas ātrums jāizvēlas, izmantojot pareizo pārnesumu attiecību, lai tas atbilstu jūgvārpstas apgriezību skaitam **540 apgr./min** (AXIS-M 20.2, AXIS-M 30.2) vai **750 apgr./min** (AXIS-M 50.2).

- **AXIS-H 30 EMC**: Hidrauliskā jauda **45 l/min**, konstantas plūsmas vai slodzes detektēšanas sistēma
- **AXIS-H 50 EMC**: Hidrauliskā jauda **65 l/min**, konstantas plūsmas vai slodzes detektēšanas sistēma
- Brīvā atpakaļgaita min. **NW 18 mm**
- 9 polu kontaktligzda (ISO 11783) traktora aizmugurē paredzēta mašīnas vadības sistēmas savienošanai ar ISOBUS
- 9 polu termināļa spraudnis (ISO 11783) paredzēts ISOBUS termināļa savienošanai ar ISOBUS



Ja traktoram aizmugurē nav 9 polu kontaktligzdas, kā speciālo aprīkojumu var iegādāties traktora montāžas komplektu ar 9 polu kontaktligzdu traktoram (ISO 11783) un braukšanas ātruma sensoru.

### 3.2 Pieslēgumi, kontaktligzdas

#### 3.2.1 Elektroapgāde

Mašīnas vadības sistēmas elektroapgāde tiek nodrošināta, izmantojot 9 polu kontaktligzdu traktora aizmugurē.

#### 3.2.2 Mašīnas vadības sistēmas pieslēgums

Atkarībā no aprīkojuma jūs varat mašīnas vadības sistēmu pieslēgt centrālās minerālmēsļu izkliedētājam atšķirīgā veidā. Lai iegūtu detalizētu informāciju, skatiet jūsu mašīnas lietošanas instrukciju.



### ■ Shematiskais pieslēguma pārskats

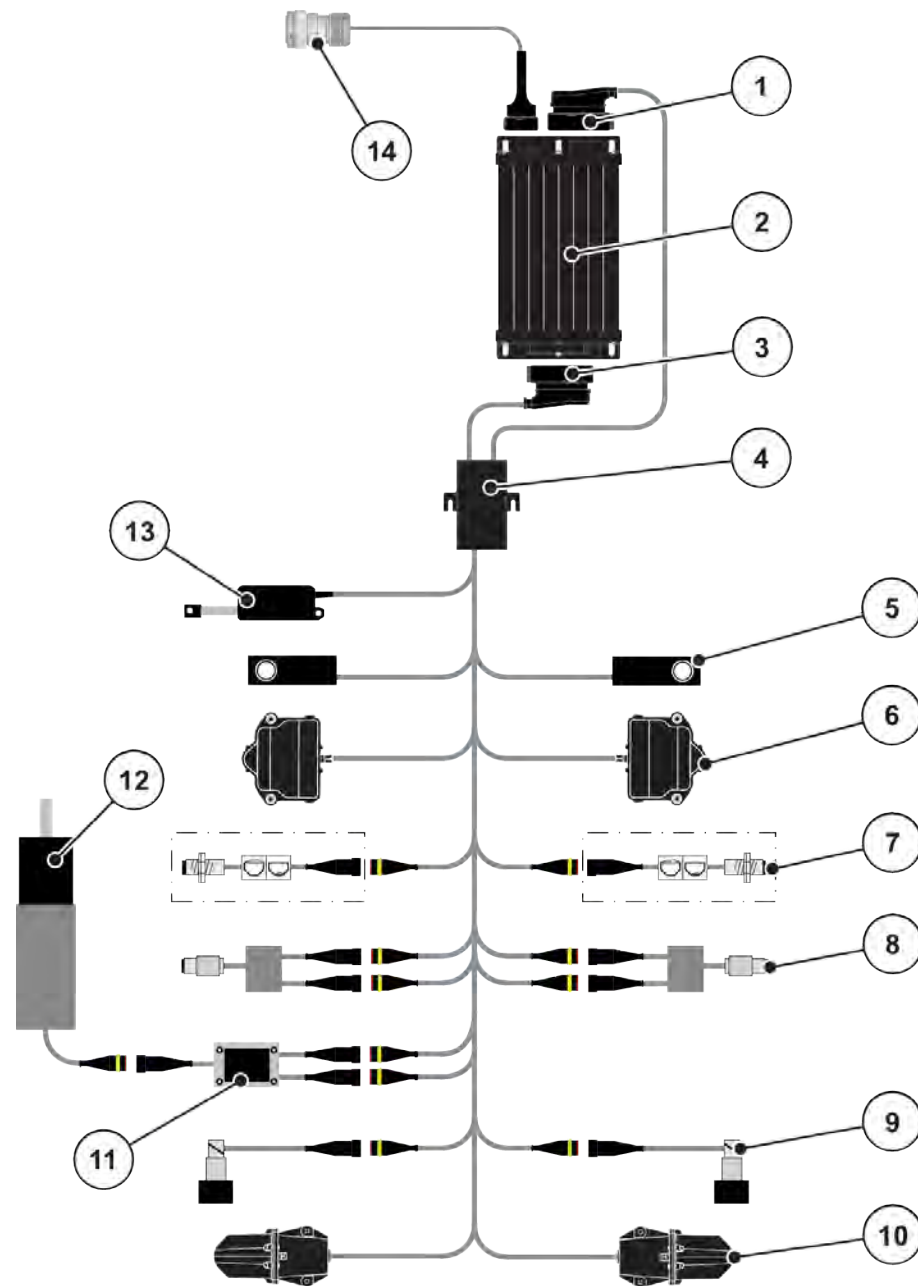

Att. 6: AXIS-H EMC: Shematiskais pieslēguma pārskats

- |  |  |
|--|--|
| [1] Mašīnas spraudnis  | [9] Proporcionālais vārsts kreisajā/labajā pusē  |
| [2] Mašīnas vadības sistēma                                    | [10] Uzdevuma punkta motors kreisajā/labajā pusē |
| [3] Mašīnas spraudnis  | [11] Maisītāja pārsprieguma aizsardzība          |
| [4] Kabeļu sadalītājs  | [12] Maisītāja elektromotors                     |
| [5] Tenzodevījs kreisajā/labajā pusē                           | [13] Brezenta pārsega aktuators                  |
| [6] Dozēšanas aizbīdņa rotācijas piedziņa kreisajā/labajā pusē | [14] ISOBUS ierīču spraudnis                     |
| [7] Līmeņa sensors kreisajā/labajā pusē                        |  |
| [8] Griezmes momenta/apgriezienu sensors kreisajā/labajā pusē  |  |

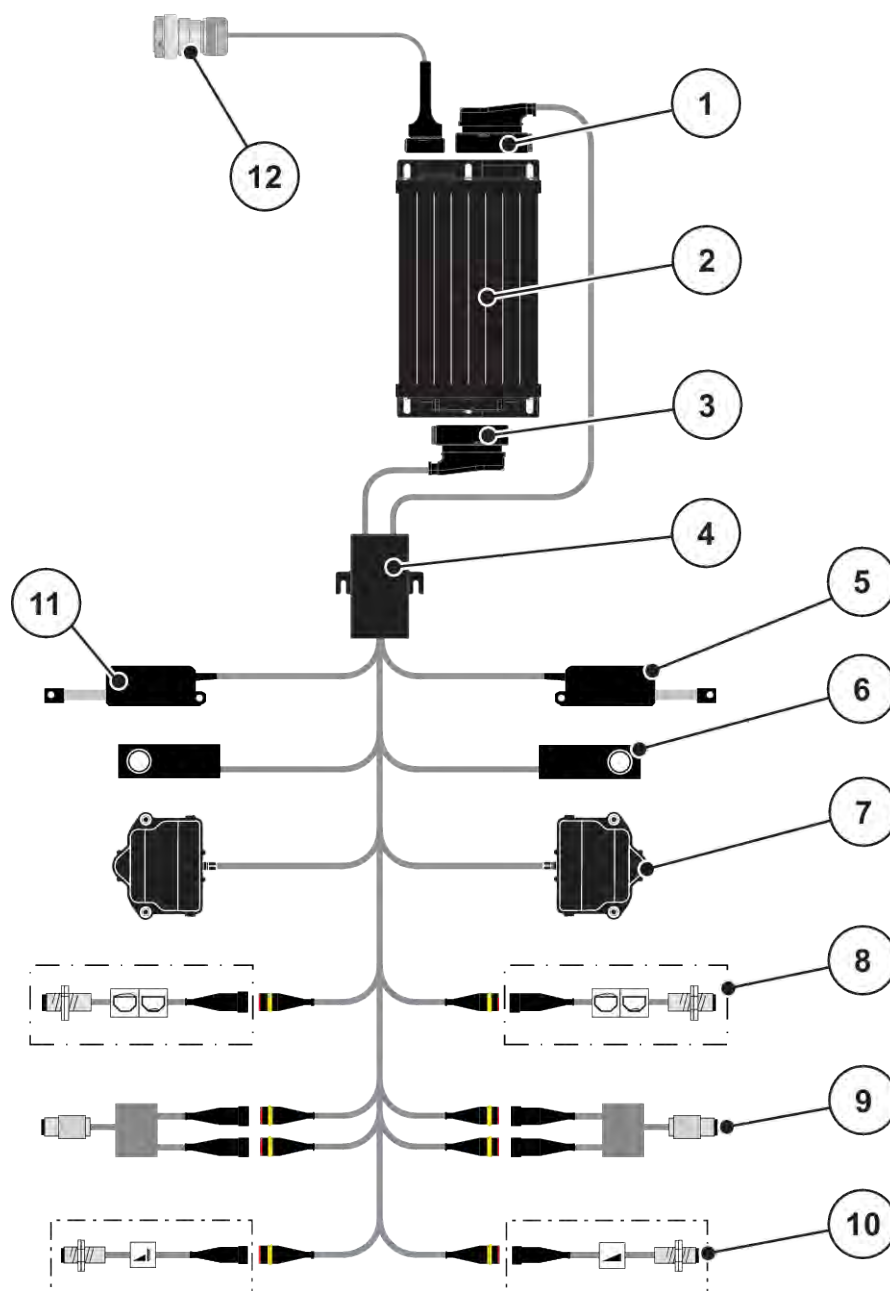

Att. 7: AXIS-M 20.2 EMC: Shematisks pieslēguma pārskats

- |  |  |
|--|--|
| [1] Mašīnas spraudnis  | [8] Līmeņa sensors kreisajā/labajā pusē                      |
| [2] Mašīnas vadības sistēma                                    | [9] Griezes momenta/apgriezienu sensors kreisajā/labajā pusē |
| [3] Mašīnas spraudnis  | [10] TELIMAT sensori augšā/apakšā                            |
| [4] Kabeļu sadalītājs  | [11] Brezenta pārsega aktuatori                              |
| [5] TELIMAT aktuatori  | [12] ISOBUS ierīču spraudnis                                 |
| [6] Tenzodevējs kreisajā/labajā pusē                           |  |
| [7] Dozēšanas aizbīdņa rotācijas piedziņa kreisajā/labajā pusē |  |

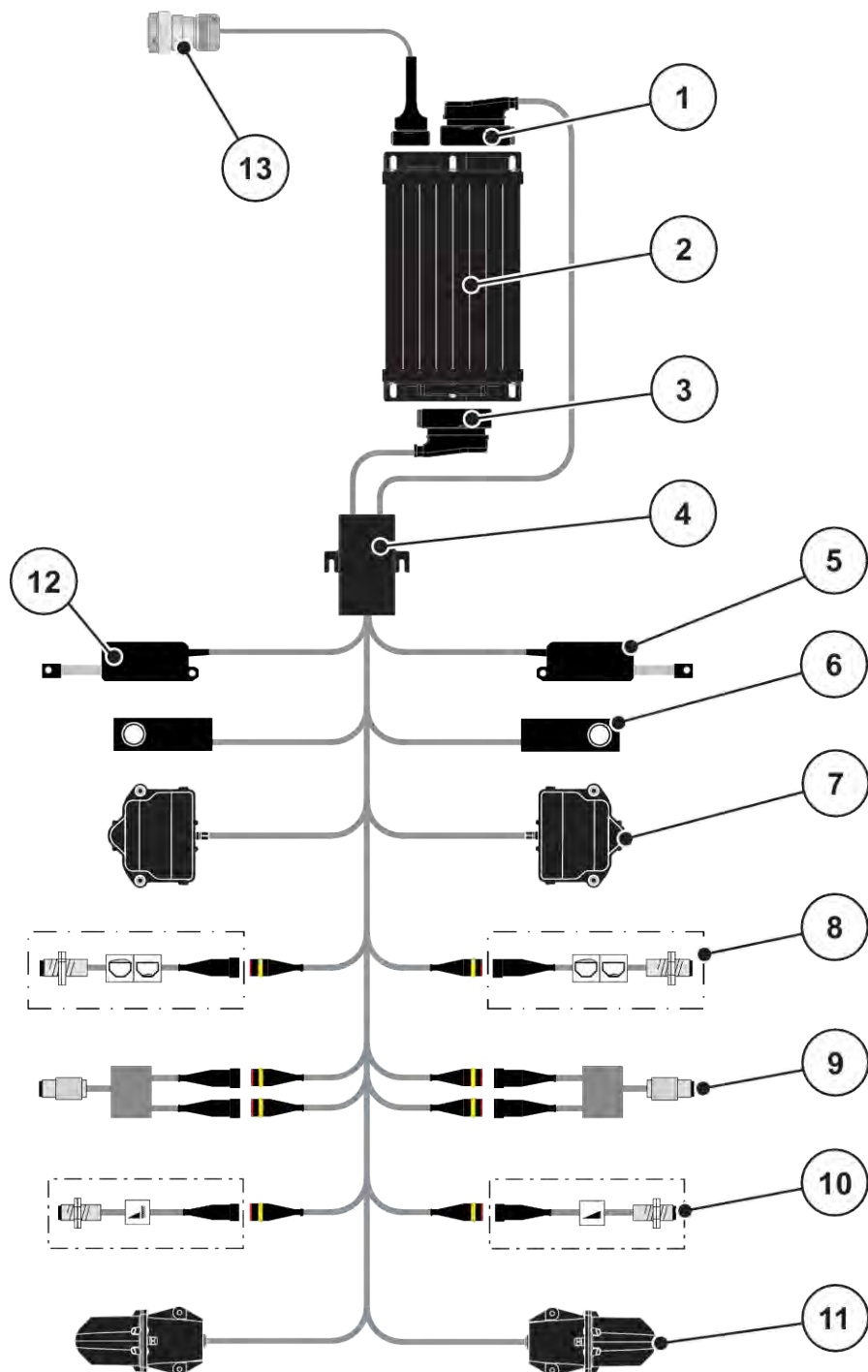

Att. 8: AXIS-M 30.2 EMC, AXIS-M 50.2: Shematisks pieslēguma pārskats

- |  |  |
|--|--|
| [1] Mašīnas spraudnis  | [8] Līmeņa sensors kreisajā/labajā pusē                      |
| [2] Mašīnas vadības sistēma                                    | [9] Griezes momenta/apgriezienu sensors kreisajā/labajā pusē |
| [3] Mašīnas spraudnis  | [10] TELIMAT sensori augšā/apakšā                            |
| [4] Kabeļu sadalītājs  | [11] Uzdevuma punkta motors kreisajā/labajā pusē             |
| [5] TELIMAT aktuators  | [12] Brezenta pārsega aktuators                              |
| [6] Tenzodevējs kreisajā/labajā pusē                           | [13] ISOBUS ierīču spraudnis                                 |
| [7] Dozēšanas aizbīdņa rotācijas piedziņa kreisajā/labajā pusē |  |

### 3.2.3 Dozēšanas aizbīdņa sagatavošana

Mašīnas vadības sistēmai ir elektriska aizbīdņa aktivēšana, lai iestatītu izkliedējamo daudzumu.



Ņemiet vērā jūsu mašīnas lietošanas instrukciju.

## 4 Lietošana

### ⚠ UZMANĪBU!

#### Traumu gūšanas risks, ko rada izplūstošais mēslošanas līdzeklis

Traucējuma gadījumā dozēšanas aizbīdnis var negaidīti atvērties, braucot uz izkliešanas vietu. Izplūstošais mēslošanas līdzeklis rada cilvēku paslīdēšanas un savainošanās risku.

- ▶ **Pirms brauciena uz izkliešanas vietu obligāti izslēdziet elektronisko mašīnas vadības sistēmu.**



Atsevišķās izvēlnēs iestatījumi ir ļoti svarīgi optimālai, **automātiskai masas plūsmas regulācijai (EMC funkcija)**.

Īpaši pievērsiet uzmanību funkcijas EMC īpatnībām attiecībā uz tālāk minētajiem izvēlnes ierakstiem:

- Izvēlnē Mēslojuma iestat. > Disks, skatīt lappusi 40
- Izvēlnē Mēslojuma iestat. > Diska apgriezieni vai izvēlnē Mēslojuma iestat. > Stand. apgr. sk., skatīt lappusi 40
- Izvēlnē Mašīnas iestat. > AUTO / MAN režīms, skatīt nodaļu 4.5.1

### 4.1 Mašīnas vadības sistēmas ieslēgšana

#### Priekšnoteikumi:

- Mašīnas vadības sistēma ir pareizi savienota ar mašīnu un traktoru.
  - Piemērs, skatīt nodaļu 3.2.2 *Mašīnas vadības sistēmas pieslēgums*.
- Ir nodrošināts minimālais spriegums **11 V**.

- ▶ Ieslēdziet mašīnas vadības sistēmu.

*Pēc dažām sekundēm tiek parādīts mašīnas vadības sistēmas sākuma ekrāns.*

*Īsi pēc tam mašīnas vadības sistēma uz dažām sekundēm parāda **Aktivizācijas izvēlni**.*

- ▶ Nospiediet Enter taustiņu.

*Beigās parādās darba ekrāns.*



## 4.2 Navigācija izvēlnēs



Svarīgus norādījumus par attēlojumu un navigāciju starp izvēlnēm atradīsiet nodaļā *1.3.4 Izvēlņu hierarhija, taustiņi un navigācija*.

Tālāk aprakstīta izvēlņu vai izvēlnes ierakstu atvēršana **pieskaroties skārienekrānam vai nospiežot funkciju taustiņus**.

- Ņemiet vērā izmantotā termināļa lietošanas instrukciju.

### ■ Galvenās izvēlnes atvēršana



- ▶ Nospiediet funkcijas taustiņu **Darba ekrāns/galvenā izvēlne**. Skatiet *2.3.2 Izvēlnes*.

*Displejā tiek parādīta galvenā izvēlne.*

### Apakšizvēlnes atvēršana skārienekrānā

- ▶ Nospiediet vajadzīgās apakšizvēlnes pogu.

Tiek parādīti logi, kuros var veikt dažādas darbības.

- Teksta ievade
- Vērtību ievade
- Iestatījumi citās apakšizvēlnēs



Ekrānā netiek parādīti visi parametri vienlaikus. Izmantojot **bultiņu pa kreisi/pa labi** varat pāriet uz blakus esošo izvēlnes logu (cilni).

### ■ Iziešana no izvēlnes



- ▶ Apstipriniet iestatījumus, nospiežot taustiņu **Atpakaļ**

*Jūs atgriežaties atpakaļ iepriekšējā izvēlnē.*



- ▶ Nospiediet taustiņu **Darba ekrāns/galvenā izvēlne**.

*Jūs atgriežaties atpakaļ darba ekrānā.*



- ▶ Nospiediet taustiņu **ESC**.

*Tiek saglabāti iepriekšējie iestatījumi.*

*Jūs atgriežaties atpakaļ iepriekšējā izvēlnē.*

### 4.3 Galvenā izvēlne

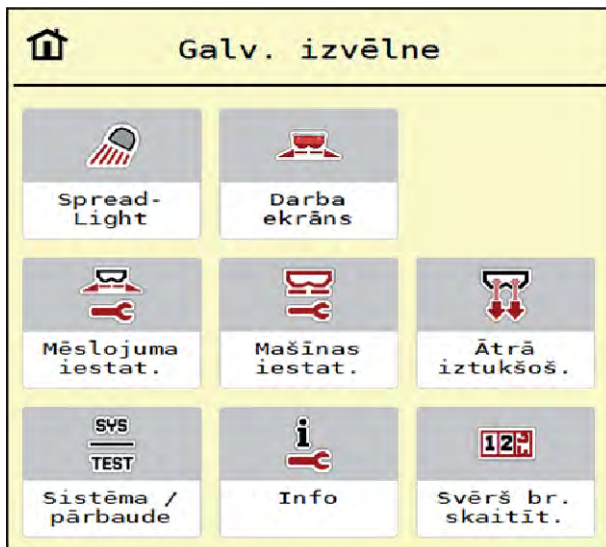

Att. 9: Galvenā izvēlne ar apakšizvēlnēm

Apakšizvēlne	Nozīme	Apraksts
SpreadLight	Darba lukturu ieslēgšana/izslēgšana	4.10 Darba lukturi (SpreadLight)
Darba ekrāns	Nomaiņa uz darba ekrānu	
Brezents	Brezenta pārsega atvēršana/ aizvēršana	4.11 Brezenta pārsegs
Mēslojuma iestatīj.	Mēslošanas līdzekļa un izkliešanas režīma iestatījumi.	4.4 Mēslojuma iestatījumi
Mašīnas iestatījums	Iestatījumi traktoram un mašīnai	4.5 Mašīnu iestatījumi
Ātrā iztukšošana	Tieša izvēlnes atvēršana ātrai mašīnas iztukšošanai	4.6 Ātrā iztukšošana
Sistēma / pārbaude	Mašīnas vadības sistēmas iestatījumi un diagnostika	4.7 Sistēma/Pārbaude
Info	Mašīnas konfigurācijas rādījums	4.8 Info
Svērš brauc skaitīt	Veikto izkliešanas darbu vērtības un svēršanas režīma funkcijas.	4.9 Svēršana-braucieni skaitītājs

Papildus apakšizvēlnēm galvenajā izvēlnē iespējams izvēlēties funkciju taustiņus Tukšgaitas mērījums un Izkl. pie r. v..



- Tukšgaitas mērījums: Funkcijas taustiņš ļauj manuāli palaist tukšgaitas mērīšanu. Skatīt nodaļu 5.7.2 *Manuāls tukšgaitas mērījums*.
- Izkl. pie r. v.: Jūs varat izvēlēties izkliešanu pie malas vai izkliešanu gar robežu.

## 4.4 Mēslojuma iestatījumi



Šajā izvēlnē iespējams veikt mēslošanas līdzekļa un izkliešanas režīma iestatījumus.

► Atveriet izvēlni Galv. izvēlne > Mēslojuma iestatīj..



Ekrānā netiek parādīti visi parametri vienlaikus. Izmantojot **bultiņu pa kreisi/pa labi** varat pāriet uz blakus esošo izvēlnes logu (cilni).

1		2		3		4	
11.	npk						
	Izvad. d. (kg/ha)						250
	Darba platums (m)						28.00
	Plūsmas koef.						0.90
	Uzdevuma punkts						8.0
	Sākt dozēš. izmēgin....						
	Stand. apgr. sk.						650
	Disks						S12
	Robeža						
	Izkl. r. apgr. sk.						750
	Izkl. pie r. uzd.p						5.0
	Izkl.r. daudz. (%)						-20

Att. 10: Izvēlne Mēslojuma iestatīj. AXIS-H EMC, 1. un 2. cilne

1		2		3		4	
3.							
	Izvad. d. (kg/ha)						200
	Darba platums (m)						36.00
	Plusmas koef.						0.40
	Uzdevuma punkts						6.0
	Sakt dozes. izmegin. ...						
	Jūgvārpsta						1000
	Disks						S1
	Robeža						
	Izkl. r. apgr. sk.						750
	Telimat						
	Izkl.r. daudz. (%)						-20

Att. 11: Izvēlne Mēslojuma iestatīj., mehāniskā piedziņa, 1. un 2. cilne



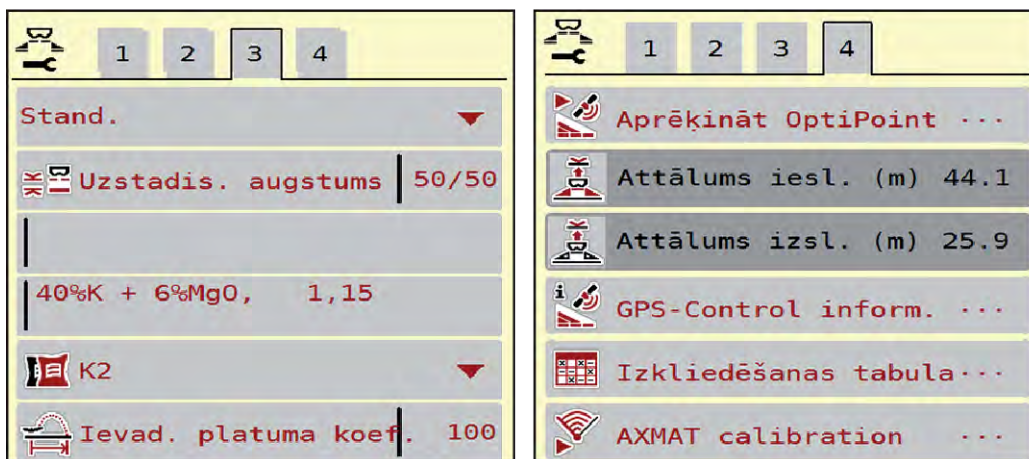

Att. 12: Izvēlne Mēslojuma iestatīj., 3. un 4. cilne

Apakšizvēlne	Nozīme	Apraksts
Mēslojuma nosaukums	Izvēlētais mēslošanas līdzeklis no izkliedēšanas tabulas.	4.4.13 Izkliedēšanas tabulas
Izvad. d. (kg/ha)	Izvadāmā daudzuma nominālās vērtības ievadīšana kg/ha	4.4.1 Izvadāmais daudzums
Darba platums (m)	Izkliedēšanas darba platuma noteikšana	4.4.2 Darba platuma iestatīšana
Plūsmas koef.	Izmantotā mēslošanas līdzekļa plūsmas koeficients	4.4.3 Plūsmas koeficients
Uzdevuma punkts	Uzdevuma punkta ievadīšana <b>AXIS modeļos ar elektriskajiem uzdevuma punktu aktuatoriem:</b> Uzdevuma punkta iestatīšana	Ņemiet vērā jūsu mašīnas lietošanas instrukciju. 4.4.4 Uzdevuma punkts
Sākt dozēš. izmēģin.	Apakšizvēlnes atvēršana dozēšanas izmēģinājuma veikšanai	4.4.5 Dozēšanas izmēģinājums
Stand. apgr. sk.	<b>AXIS-H</b> Vēlamā izkliedēšanas disku apgriezīgu skaita ievadīšana letekmē EMC masas plūsmas regulēšanu	4.4.7 Apgriezienu skaits
Jūgvārpsta	<b>AXIS-M</b> letekmē EMC masas plūsmas regulēšanu  Rūpnīcas iestatījums: <ul style="list-style-type: none"> <li>• AXIS-M 20.2/30.2: 540 apgr./min</li> <li>• AXIS-M 50.2: 750 apgr./min</li> </ul>	4.4.7 Apgriezienu skaits

Apakšizvēlne	Nozīme	Apraksts
Disks	Mašīnai uzstādītā izkliešanas diska tipa iestatīšana Iestatījums ietekmē EMC masas plūsmas regulēšanu.	Izvēles saraksts: <ul style="list-style-type: none"> <li>• S4</li> <li>• S6</li> <li>• S8</li> <li>• S10</li> <li>• S12</li> <li>• S1 (visiem mašīnu tipiem, izņemot AXIS-M 50.2)</li> </ul>
Izkl. pie r. v.	Izvēles saraksts: <ul style="list-style-type: none"> <li>• Robeža</li> <li>• Mala</li> </ul>	Atlase, izmantojot bulttaustiņus, apstiprināšana, izmantojot Enter taustiņu
Izkl. r. apgr. sk.	Apgriezienu skaita iepriekšēja iestatīšana režīmā izkliešanai gar robežu	Ievadīšana atsevišķā ievades logā
Izkl. pie rob. UzP	Uzdevuma punkta iepriekšēja iestatīšana režīmā izkliešanai gar robežu	Ievadīšana atsevišķā ievades logā
Izkl.rob.daudz.(%)	Daudzuma samazināšanas iepriekšēja iestatīšana režīmā izkliešanai gar robežu	Ievadīšana atsevišķā ievades logā
TELIMAT	TELIMAT iestatījumu saglabāšana izkliešanai gar robežu	Tikai AXIS-M mašīnām ar TELIMAT
Mēslojuma veids	Izvēles saraksts: <ul style="list-style-type: none"> <li>• Stand.</li> <li>• Pēdējais</li> </ul>	Izvēle ar <b>bultiņu taustiņiem</b> , apstiprināšana nospiežot <b>Enter taustiņu</b>
Uzstādīš. augstums	Vērtība cm no priekšpuses/cm no aizmugures  Izvēles saraksts: <ul style="list-style-type: none"> <li>• 0/6</li> <li>• 40/40</li> <li>• 50/50</li> <li>• 60/60</li> <li>• 70/70</li> <li>• 70/76</li> </ul>	
Ražotājs	Mēslošanas līdzekļa ražotāja ievadīšana	
Sastāvs	Ķīmiskā sastāva procentuālā daļa	

Apakšizvēlne	Nozīme	Apraksts
Mēslojuma klase	Izvēles saraksts:	Izvēle ar bultiņu taustiņiem, apstiprināšana nospiežot Enter taustiņu
Ievad. platuma koef.	Platuma koeficienta ievade no izkliešanas tabulas. Nepieciešams OptiPoint aprēķināšanai	
Aprēķināt OptiPoint	GPS Control parametru ievadīšana	4.4.10 OptiPoint / OptiPoint Pro aprēķināšana
Attālums iesl. (m)	Ieslēgšanas attāluma ievadīšana	
Attālums izsl. (m)	Izslēgšanas attāluma ievadīšana	
GPS-Control inform.	GPS Control parametru informācijas rādījums	4.4.12 GPS Control info
Izkliešanas tabula	Izkliešanas tabulu pārvaldīšana	4.4.13 Izkliešanas tabulas
Kalibrēt AXMAT	<b>Tikai AXIS-H 50.2</b> Atveriet apakšizvēlni AXMAT funkcijas kalibrēšanai	Ņemiet vērā speciālā aprīkojuma lietošanas instrukciju

#### 4.4.1 Izvadāmais daudzums



Šajā izvēlnē ievadiet vēlamā izvadāmā daudzuma nominālo vērtību.

##### Izvadāmā daudzuma ievadīšana:

- ▶ Atveriet izvēlni Mēslojuma iestatīj. > Izvad. d. (kg/ha).  
*Displejā parādās pašreizējais izvadāmais daudzums.*
- ▶ Ievades laukā ievadiet jauno vērtību.
- ▶ Nospiediet **OK**.

*Jaunā vērtība ir saglabāta mašīnas vadības sistēmā.*

#### 4.4.2 Darba platuma iestatīšana



Šajā izvēlnē varat noteikt darba platumu (metros).

- ▶ Atveriet izvēlni Mēslojuma iestatīj. > Darba platumš (m) .  
*Displejā parādās pašreizējais iestatītais darba platumš.*
- ▶ Ievades laukā ievadiet jauno vērtību.
- ▶ Nospiediet **OK**.

*Jaunā vērtība ir saglabāta mašīnas vadības sistēmā.*



Izkliedēšanas laikā darba platumu nevar mainīt.

#### 4.4.3 Plūsmas koeficients



Plūsmas koeficients atrodas diapazonā starp **0,2** un **1,9**.

Ar tādiem pašiem pamatiestatījumiem (km/h, darba platums, kg/ha) spēkā ir tālāk minētie aspekti:

- **Palielinot** plūsmas koeficientu **samazinās** dozēšanas daudzums
- **Samazinot** plūsmas koeficientu, **palielinās** dozēšanas daudzums.

Kļūdas ziņojums parādās tiklīdz plūsmas koeficients ir ārpus iepriekš noteiktā diapazona. Skatīt nodaļu *6 Trauksmes ziņojumi un iespējamie cēloņi*.

Ja izkliedējat bioloģisko mēslojumu vai rīsus, jums jāsamazina minimālais koeficients par 0,2. Tā jūs izvairīsieties no pastāvīgas kļūdas ziņojuma parādīšanās.

Ja plūsmas koeficients jums zināms no agrākiem dozēšanas izmēģinājumiem vai no izkliedēšanas tabulas, ievadiet to šajā izvēlnē manuāli.



Izvēlnē Sākt dozēš. izmēģin. plūsmas koeficientu var noteikt un ievadīt, izmantojot mašīnas vadības sistēmu. Skatiet nodaļu *4.4.5 Dozēšanas izmēģinājums*

Centrbēdzes minerālmēsļu izkliedētājam AXIS-H EMC plūsmas koeficientu nosaka, izmantojot EMC masas plūsmas regulēšanu. Tomēr iespējama arī manuāla ievadīšana.



Plūsmas koeficienta aprēķins ir atkarīgs no izmantotā darba režīma. Papildu informāciju par plūsmas koeficientu atradīsiet nodaļā *4.5.1 AUTO/MAN režīms*.

**Plūsmas koeficienta ievadīšana:**

- ▶ Atveriet izvēlni Mēslojuma iestatīj. > Plūsmas koef..  
*Displejā parādās pašreizējais iestatītais plūsmas koeficients.*
- ▶ Ievades laukā ievadiet izkļiedēšanas tabulā norādīto vērtību.



Ja izmantotais mēslošanas līdzeklis izkļiedēšanas tabulā nav minēts, tad ievadiet plūsmas koeficientu **1,00**.  
Darba režīmā AUTO km/h ieteicams veikt **dozēšanas izmēģinājumu**, lai precīzi noteiktu šī mēslojuma plūsmas koeficientu.

- ▶ Nospiediet OK.

*Jaunā vērtība ir saglabāta mašīnas vadības sistēmā.*



Centrbēdzes minerālmēsļu izkļiedētājam AXIS EMC (darba režīmā AUTO km/h + AUTO kg) ieteicams izmantot plūsmas koeficienta rādījumu darba ekrānā. Šādā veidā izkļiedēšanas laikā varat novērot plūsmas koeficienta regulējumu. Skatīt nodaļu 2.2.2 *Rādījumu lauki*.

#### 4.4.4 Uzdevuma punkts



Uzdevuma punkta iestatīšana centrālās mēslošanas mašīnās AXIS EMC tiek veikta tikai ar elektrisku uzdevuma punkta regulēšanu.

- ▶ Atveriet izvēlni Mēslojuma iestatīj. > Uzdevuma p..
- ▶ Izmantojot izkļiedēšanas tabulu, nosakiet uzdevuma punkta pozīciju.
- ▶ Noskaidroto vērtību ievadiet ievades laukā.
- ▶ Nospiediet OK.

*Displejā parādās logs Mēslojuma iestatīj., kurā redzams jaunais uzdevuma punkts.*

Ja uzdevuma punkts ir bloķēts, tiek parādīta 17. trauksme; skatiet nodaļu 6 *Trauksmes ziņojumi un iespējamie cēloņi*.

### ⚠ UZMĀNĪBU!

#### Savainošanās risks automātiskās uzdevuma punkta pārstatīšanas dēļ!

Pēc funkciju taustiņa **Start/Stop** nospiešanas elektriskais servomotors (Speedservo) iestata uzdevuma punktu iepriekš iestatītajā vērtībā. Tas var radīt traumas.

- ▶ Pirms **Start/Stop** taustiņa nospiešanas pārliecinieties, ka mašīnas bīstamajā zonā neatrodas neviena persona.
- ▶ Trauksmi "Pārvietošana uz uzdevuma punktu" apstipriniet ar Start/Stop .

### 4.4.5 Dozēšanas izmēģinājums

#### ! BRĪDINĀJUMS!

##### Savainošanās risks dozēšanas izmēģinājuma laikā

Rotējošās mašīnas detaļas un izplūstošais mēslošanas līdzeklis var radīt traumas.

- ▶ Pirms sākat dozēšanas izmēģinājumu, pārlicinieties, ka ir izpildīti visi nosacījumi.
- ▶ Turklāt ņemiet vērā mašīnas lietošanas instrukcijas nodaļā Dozēšanas izmēģinājums sniegto informāciju.



Izvēlnē Sākt dozēš. izmēģin. ir bloķēta izklīdētājam ar integrētu svēršanas sistēmu un visām mašīnām **darba režīmā** AUTO km/h + AUTO kg. Šis izvēlnes punkts nav aktīvs.

Šajā izvēlnē, ņemot vērā dozēšanas izmēģinājumu, tiek noteikts plūsmas koeficients, kas tiek saglabāts mašīnas vadības sistēmā.

Veiciet dozēšanas izmēģinājumu:

- pirms pirmās izklīdēšanas reizes;
- ja mēslošanas līdzekļa kvalitāte ir ievērojami mainījies (mitrums, putekļu daļiņu īpatsvars, graudiņu sadalīšanās);
- ja tiek izmantots jauns mēslošanas līdzekļa veids.

Dozēšanas izmēģinājums jāveic, jūgvārpstai darbojoties, kad mašīna stāv, vai arī brauciena laikā pa izmēģinājuma posmu.

- Noņemiet abus izklīdēšanas diskus.
- Iestatiet uzdevuma punktu dozēšanas izmēģinājuma pozīcijā (0. vērtība).

#### Darba ātruma ievadīšana:

- ▶ Atveriet izvēlni Mēslojuma iestatīj. > Sākt dozēš. izmēģin..
- ▶ Ievadiet vidējo darba ātrumu.

Šī vērtība ir nepieciešama aizbīdņa pozīcijas aprēķināšanai dozēšanas izmēģinājumam.

- ▶ Nospiediet pogu Tālāk.

*Jaunā vērtība tiek saglabāta mašīnas vadības sistēmā.*

*Displejā tiek parādīta dozēšanas izmēģinājuma otrā lapa.*



### Daļēja platuma izvēle

- ▶ Nosakiet izkliedētāja pusi, kurā jāveic dozēšanas izmēģinājums.  
Nospiediet izkliedētāja kreisās puses funkcijas taustiņu vai nospiediet izkliedētāja labās puses funkcijas taustiņu.  
*Izvēlētās izkliedētāja puses ikonai ir sarkans fons.*



- ▶ Nospiediet **Start/Stop**.  
*Tiek atvērts iepriekš izvēlētā daļējā platuma dozēšanas aizbīdnis un sāks dozēšanas izmēģinājums.*



Dozēšanas izmēģinājuma laiku varat pārtraukt jebkurā brīdī, nospiežot taustiņu ESC. Dozēšanas aizbīdnis aizveras un displejs rāda izvēlni Mēslojuma iestatīj..



Dozēšanas izmēģinājuma laiks neietekmē rezultāta precizitāti. Tomēr izmēģināšanai jādozē vismaz **20 kg**.

- ▶ Vēlreiz nospiediet **Start/Stop**.  
*Dozēšanas izmēģinājums ir pabeigts.*  
*Dozēšanas aizbīdnis tiek aizvērts.*  
*Displejā tiek rādīta dozēšanas izmēģinājuma izvēlnes trešā lapa.*

### ■ Plūsmas koeficienta atkārtota aprēķināšana

#### ⚠ BRĪDINĀJUMS!

##### Traumu gūšanas risks, saskaroties ar rotējošām mašīnas daļām

Pieskaroties rotējošām mašīnas detaļām (kardānvārpstai, rumbām), var gūt sasitumus, nobrāzumus un saspiedumus. Ķermeņa daļas vai priekšmetus var aizķert vai ieraut.

- ▶ Izslēdziet traktora motoru.
- ▶ Izslēdziet hidrauliku un nodrošiniet to pret neatļautu ieslēgšanu.

- ▶ Nosveriet izmēģinājuma laikā dozēto daudzumu (ņemiet vērā tukšā trauka svaru).
- ▶ Svaru ievadiet izvēlnes **izmēģinājuma dozēšanas daudzums** ievades laukā.
- ▶ Nospiediet **OK**.

*Jaunā vērtība ir saglabāta mašīnas vadības sistēmā.*

*Displejs rāda izvēlni **Plūsmas koeficienta aprēķins**.*



Plūsmas koeficientam ir jābūt diapazonā no 0,4 līdz 1,9.

- ▶ Nosakiet plūsmas koeficientu.  
Lai pārņemtu no jauna aprēķināto plūsmas koeficientu, nospiediet Apstipr. jauno p. k.pogu.  
Lai apstiprinātu līdz šim saglabāto plūsmas koeficientu, nospiediet **ESC** taustiņu.

*Plūsmas koeficients tiek saglabāts.*

*Displejs parāda trauksmi "Pārvietošana uz uzdevuma punktu".*

#### **⚠ UZMŅANĪBU!**

##### **Savainošanās risks automātiskās uzdevuma punkta pārstatīšanas dēļ!**

Pēc funkciju taustiņa **Start/Stop** nospiešanas elektriskais servomotors (Speedservo) iestata uzdevuma punktu iepriekš iestatītajā vērtībā. Tas var radīt traumas.

- ▶ Pirms **Start/Stop** taustiņa nospiešanas pārliecinieties, ka mašīnas bīstamajā zonā neatrodas neviena persona.
- ▶ Trauksmi "Pārvietošana uz uzdevuma punktu" apstipriniet ar Start/Stop .

#### **4.4.6 Izkliešanas diska tips**



Lai iegūtu optimālu tukšgaitas mērījumu, pārbaudiet ierakstu pareizību izvēlnē Mēslojuma iestatīj..

- Ierakstiem izvēlnes ievades laukos Disks un Stand. apgr. sk. vai Jūgvārpsta ir jāatbilst faktiskajiem mašīnas iestatījumiem.

Uzstādītā izkliešanas diska tips ir iepriekš programmēts rūpnīcā. Ja mašīnai ir uzstādīti citi izkliešanas diski, veiciet pareizā tipa ievadi.

- ▶ Atveriet izvēlni Mēslojuma iestatīj. > Disks.
- ▶ Aktivizējiet diska tipu izvēles sarakstā.

*Displejā tiek parādīts logs Mēslojuma iestatīj. ar jauno izkliešanas diska tipu.*

#### **4.4.7 Apgriezienu skaits**

- **Jūgvārpsta**





Lai iegūtu optimālu tukšgaitas mērījumu, pārbaudiet ierakstu pareizību izvēlnē Mēslojuma iestatīj..

- Ierakstiem izvēlnes ievades laukos Disks un Jūgvārpsta ir jāatbilst faktiskajiem mašīnas iestatījumiem.

Rūpnīcā iestatītais jūgvārpstas apgriezienu skaits vadības ierīcē ir iepriekš programmēts uz 750 apgr./min. Ja vēlaties iestatīt citu jūgvārpstas apgriezienu skaitu, jāmaina vadības ierīcē saglabātā vērtība.

- ▶ Atveriet izvēlni Mēslojuma iestatīj. > Jūgvārpsta.
- ▶ Ievadiet apgriezienu skaitu.

*Displejā tiek parādīts logs Mēslojuma iestatīj., kurā redzams jaunais jūgvārpstas apgriezienu skaits.*



Ievērojiet nodaļu 5.6 *Izklīdēšana automātiskajā režīmā (AUTO km/h + AUTO kg)*.

#### ■ **Stand. apgr. sk.**



Lai iegūtu optimālu tukšgaitas mērījumu, pārbaudiet ierakstu pareizību izvēlnē Mēslojuma iestatīj..

- Ierakstiem izvēlnes ievades laukos Disks un Stand. apgr. sk. ir jāatbilst faktiskajiem mašīnas iestatījumiem.

Rūpnīcā iestatītais apgriezienu skaits ir iepriekš programmēts uz 750 apgr./min. Ja vēlaties iestatīt citu apgriezienu skaitu, jāmaina saglabātā vērtība.

- ▶ Atveriet izvēlni Mēslojuma iestatīj. > Stand. apgr. sk..
- ▶ Ievadiet apgriezienu skaitu.

*Displejā tiek parādīts logs Mēslojuma iestatīj., kurā redzams jaunais apgriezienu skaits.*



Ievērojiet nodaļu 5.6 *Izklīdēšana automātiskajā režīmā (AUTO km/h + AUTO kg)*.

#### 4.4.8 Režīms "Izkliedēšana gar robežu"

Tikai AXIS-H

Šajā izvēlnē varat izvēlēties piemērotu režīmu izkliedēšanai pie lauka malas.

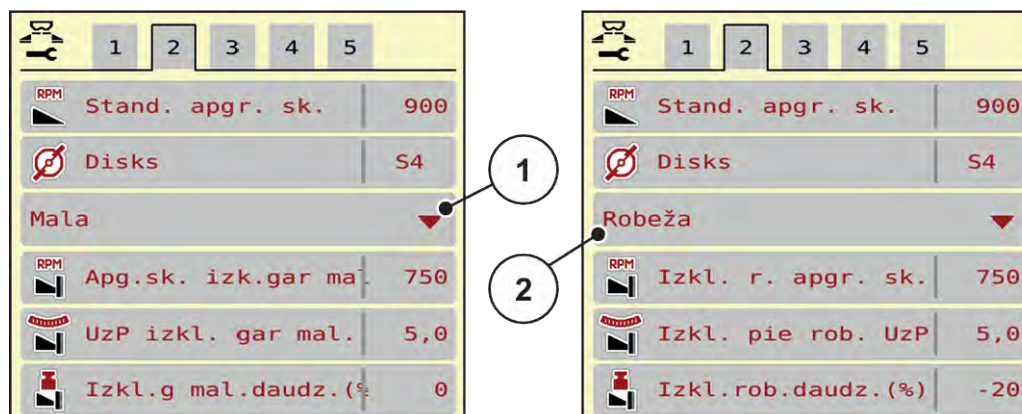

Att. 13: Iestatījuma vērtības režīmam izkliedēšanai gar robežu

[1] Izkliedēšana pie malas

[2] Izkliedēšana gar robežu

- ▶ Atveriet izvēlni Mēslojuma iestatīj..
- ▶ Pārejiet uz 2. cilni.
- ▶ Izvēlieties režīmu izkliedēšanai gar robežu Mala vai Robeža.
- ▶ Ja nepieciešams, pielāgojiet vērtības izvēlnēs Apgriezieni, Uzdevuma punkts vai samaziniet daudzumu atbilstoši izkliedēšanas tabulā norādītajiem datiem.

#### 4.4.9 Daudzums izkliedēšanai gar robežu



Šajā izvēlnē varat noteikt daudzuma samazināšanu (procentos). Šis iestatījums tiek izmantots, kad tiek aktivizēta funkcija izkliedēšanai gar robežu vai TELIMAT ierīce (tikai AXIS-M).



Izkliedēšanas gar robežu pusē ieteicams daudzuma samazinājums par 20 %.

##### Daudzuma ievadīšana izkliedēšanai gar robežu

- ▶ Atveriet izvēlni Mēslojuma iestatīj. > Izkl.rob.daudz.(%).
- ▶ Ievadiet vērtību ievades laukā un apstipriniet to.

Displejā parādās logs Mēslojuma iestatīj., kurā redzams jaunais daudzums izkliedēšanai gar robežu.

#### 4.4.10 OptiPoint / OptiPoint Pro aprēķināšana



Izvēlnē Aprēķināt OptiPoint ievadiet parametrus, lai aprēķinātu optimālos ieslēgšanas vai izslēgšanas attālumus apgriešanās joslā. Precīzām aprēķinām ļoti svarīgi ir ievadīt izmantotā mēslošanas līdzekļa platuma koeficientu.

Aprēķins jāveic tikai pēc tam, kad visi dati par vēlamo izkliešanas procesu ir pārsūtīti izvēlnē Mēslojuma iestatīj..



Izmantotā mēslošanas līdzekļa izkliešanas platuma vērtību skatiet savas mašīnas izkliešanas tabulā.

► Izvēlnē Mēslojuma iestatīj. > Ievad. plat. koef. ievadiet norādīto vērtību.

► Atveriet izvēlni Mēslojuma iestatīj. > Aprēķināt OptiPoint.

*Parādās izvēlnes Aprēķināt OptiPoint pirmā lapa.*



Norādītais kustības ātrums attiecas uz kustības ātrumu pārslēgšanas pozīciju zonā! Skatīt nodaļu 5.11 GPS-Control.

► Ievadiet vidējo ātrumu pārslēgšanas pozīciju zonā.

*Displejā tiek rādīta izvēlnes otrā lapa.*

► Nospiediet OK.

► Nospiediet pogu Tālāk.

*Displejā tiek rādīta izvēlnes trešā lapa.*

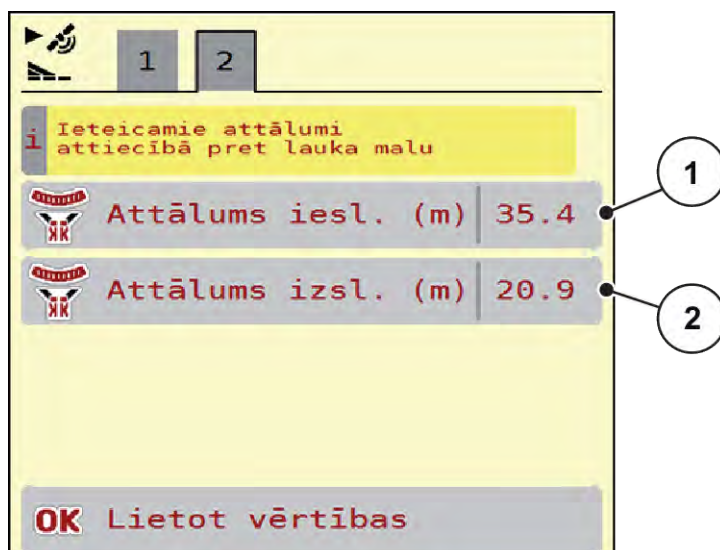

Att. 14: Aprēķināt OptiPoint, 3. lpp.

Numurs	Nozīme	Apraksts
[1]	Attālums (metros) attiecībā pret lauka robežu, kad tiek atvērti dozēšanas aizbīdņi.	<i>Att. 48 Iesl. attālums (attiecībā pret lauka robežu)</i>
[2]	Attālums (metros) attiecībā pret lauka robežu, kad tiek aizvērti dozēšanas aizbīdņi.	<i>Att. 49 Izsl. attālums (attiecībā pret lauka robežu)</i>



Šajā lapā varat manuāli pielāgot parametru vērtības. Skatīt nodaļu *5.11 GPS-Control*.

#### Vērtību maiņa

- ▶ Atveriet vēlamo saraksta elementu.
- ▶ Ievadiet jaunās vērtības.
- ▶ Nospiediet OK.
- ▶ Nospiediet pogu Lietot vērtības.

*OptiPoint aprēķināšana ir veikta.*

*Mašīnas vadības sistēmā tiek atvērts logs GPS-Control inform..*

#### 4.4.11

#### Lauka gala režīms

OptiPoint Pro funkcijas rādījums:

- Galvenajā izvēlnē: Kad funkcija **OptiPoint Pro** ir aktivizēta mašīnas iestatījumos, galvenajā izvēlnē parādās funkcijas taustiņš "OPTI".
- Darba ekrānā: Darba ekrānā funkcijas taustiņš tiek parādīts tikai tad, ja ir aktivizēta malas vai robežas izkliešanas funkcija.

**OptiPoint Pro funkcijas aktivizācija:**

- ▶ Nospiediet funkcijas taustiņu "OPTI", lai aktivizētu apgriešanās joslas režīmu.

*Darba ekrānā attiecīgajā pusē (pa kreisi vai pa labi) parādās norāde, ka ir aktivizēts apgriešanās joslas režīms.*

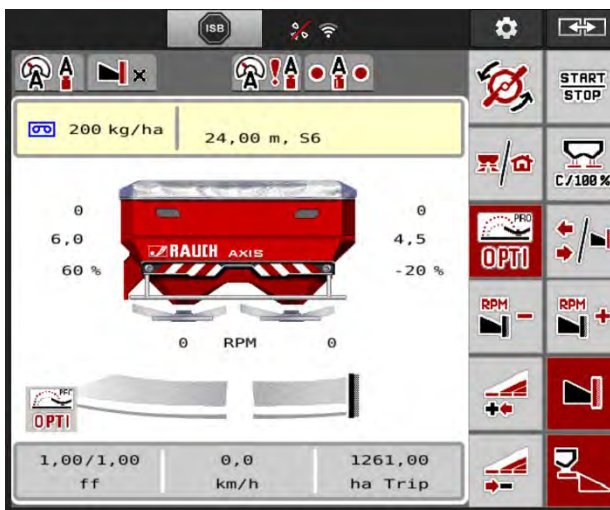

Att. 15:

Ja ir aktivizēts funkcijas taustiņš "OPTI", vienā pusē palielinās daudzums un padeves punkts. Mainītās vērtības tiek parādītas darba ekrānā. Tas, par cik daudz tiek palielināts daudzums un padeves punkts, ir atkarīgs no mēslojuma iestatījumiem. Liela darba platuma un padeves punktu gadījumā ir iespējams, ka apgriešanās joslas režīma aktivizēšana radīs ļoti nelielas izmaiņas mēslojuma daudzumā un padeves punktā vai neradīs tās nemaz.

### ⚠ UZMANĪBU!

#### Iespējama izkliedēšanas kļūda

Funkcijas taustiņu "OPTI" apgriešanās joslas režīmam drīkst aktivizēt tikai apgriešanās joslās, pretējā gadījumā var rasties izkliedēšanas kļūdas, jo mainās mēslojuma daudzums un padeves punkti.

Funkcijas taustiņu "OPTI" drīkst aktivizēt tikai sarkanā krāsā iezīmētās zonās — apgriešanās joslās.

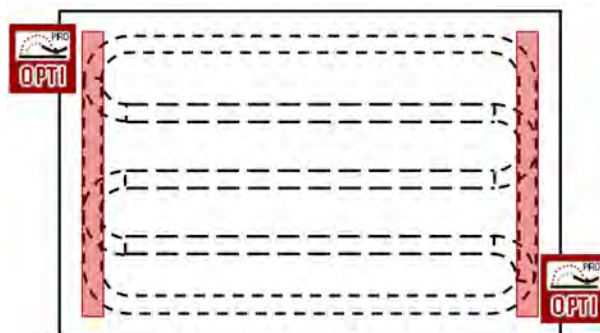

**Apgrīšanās joslas režīma deaktivizācija:**

- ▶ Atkārtoti nospiediet funkcijas taustiņu "OPTI".

*Apgrīšanās joslas režīms tiek deaktivizēts.*

Turklāt apgrīšanās joslas režīms tiek automātiski deaktivizēts šādos gadījumos:

- apturot izklīdēšanas procesu, nospiežot funkcijas taustiņu START/STOP;
- nospiežot funkcijas taustiņu "Daļēju platumu/robežas izklīdēšanas maiņa";
- nospiežot funkcijas taustiņu "Robežas izklīdēšanas funkcija aktīva"

**4.4.12 GPS Control info**

Izvēlnē GPS-Control inform. ir pieejama informācija par izvēlnē Aprēķināt OptiPoint aprēķinātajām iestatījumu vērtībām.

Atkarībā no izmantotā termināļa tiek parādīti 2 attālumi (CCI, Müller Elektronik) vai 1 attālums un 2 laika vērtības (John Deere u. c.).

- Lielākajai daļai ISOBUS termināļu šeit parādītās vērtības tiek automātiski pārņemtas attiecīgajā GPS termināļa iestatījumu izvēlnē.
- Tomēr dažiem termināļiem ir nepieciešama manuāla ievadīšana.



Šī izvēlne ir paredzēta tikai informatīvam nolūkam.

- Ņemiet vērā sava GPS termināļa lietošanas instrukciju.

- ▶ Atveriet izvēlni Mēslojuma iestatīj. > GPS-Control inform..

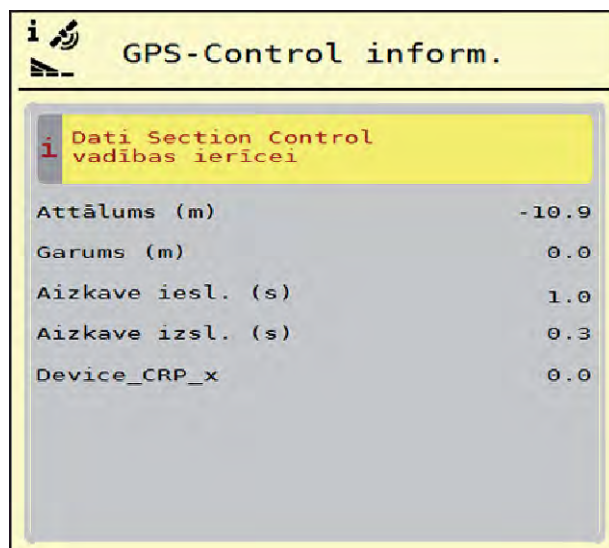

Att. 16: Izvēlne GPS-Control inform.

#### 4.4.13 Izkliedēšanas tabulas



Šajā izvēlnē varat izveidot un pārvaldīt izkliedēšanas tabulas.



Izkliedēšanas tabulas izvēle ietekmē mašīnu, mēslojuma iestatījumus un mašīnas vadības sistēmu. Iestatītais izvadāmais daudzums tiek pārrakstīts ar saglabāto vērtību no izkliedēšanas tabulas.

##### Jaunas izkliedēšanas tabulas izveidošana

Mašīnas elektroniskajā vadības sistēmā var izveidot līdz 30 izkliedēšanas tabulām.

- ▶ Atveriet izvēlni Mēslojuma iestatīj. > Izklieđēt. Tabulas.

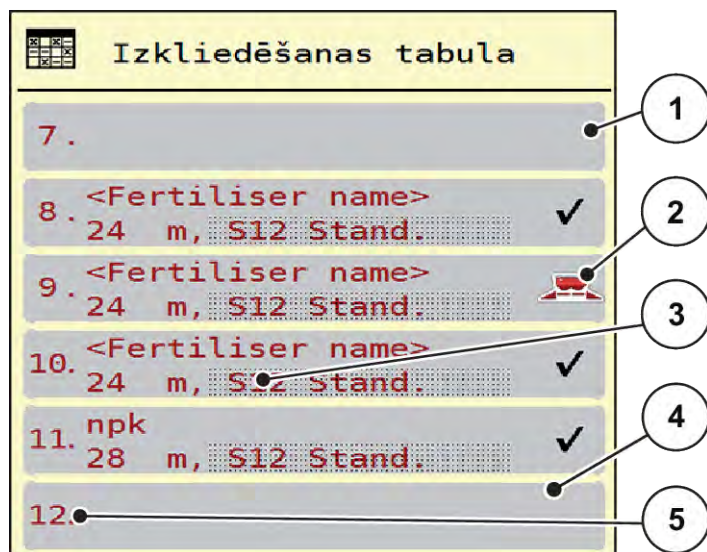

Att. 17: Izvēlne Izklieđēt. Tabulas

- |   |  |
|---|--|
| [1] Ar vērtībām aizpildītas izklieđšanas tabulas rādījums | [3] Izklieđšanas tabulas nosaukuma lauks |
| [2] Aktīvas izklieđšanas tabulas rādījums                 | [4] Tukša izklieđšanas tabula            |
|   | [5] Tabulas numurs                       |

- ▶ Atlasiet tukšu izklieđšanas tabulu.

Nosaukuma lauks sastāv no mēslošanas līdzekļa nosaukuma, darba platuma un diska veida.

*Displejā tiek rādīts izvēles logs.*

- ▶ Nospiediet izvēles iespēju Atvērt un atpakaļ uz mēslojuma iestat.

*Displejā tiek parādīta izvēlne Mēslojuma iestatīj. un izvēlētais elements tiek lejuplādēts mēslojuma iestatījumos kā aktīvā izklieđšanas tabula.*

- ▶ Atveriet izvēlnes ierakstu Mēslojuma nosaukums.

- ▶ Ievadiet izklieđšanas tabulas nosaukumu.



Izklieđšanas tabulai ieteicams piešķirt mēslošanas līdzekļa nosaukumu. Tā varēsiet izklieđšanas tabulai labāk pakārtot mēslošanas līdzekli.

- ▶ Rediģējiet izklieđšanas tabulas parametrus. Skatiet 4.4 *Mēslojuma iestatījumi*.



### Izkliedēšanas tabulas izvēle

- ▶ Atveriet izvēlni Mēslojuma iestatīj. > Atvērt un atpakaļ uz mēslojuma iestat..
- ▶ Atlasiet vajadzīgo izkliedēšanas tabulu.  
*Displejā tiek rādīts izvēles logs.*
- ▶ Izvēlieties izvēles iespēju Atvērt un atpakaļ uz izkliedēj. mat. iestatījumi.

*Displejā tiek parādīta izvēlne Mēslojuma iestatīj. un izvēlētais elements tiek lejuplādēts mēslojuma iestatījumos kā aktīvā izkliedēšanas tabula.*



Izvēloties kādu no esošajām izkliedēšanas tabulām, visas vērtības izvēlnē Mēslojuma iestatīj. tiek pārrakstītas ar saglabātajām vērtībām no izvēlētas izkliedēšanas tabulas, tai skaitā arī uzdevuma punkts un normālais apgriezību skaits.

- Mašīnas vadības sistēma pārvieto uzdevuma punktu atbilstoši izkliedēšanas tabulā saglabātajai vērtībai.

### Esošas izkliedēšanas tabulas kopēšana

- ▶ Atlasiet vajadzīgo izkliedēšanas tabulu.  
*Displejā tiek rādīts izvēles logs.*
- ▶ Izvēlieties izvēles iespēju Kopēt elementu.

*Izkliedēšanas tabulas kopija tagad atrodas saraksta pirmajā brīvajā vietā.*

### Esošas izkliedēšanas tabulas dzēšana

- ▶ Atlasiet vajadzīgo izkliedēšanas tabulu.  
*Displejā tiek rādīts izvēles logs.*



Aktīvo izkliedēšanas tabulu nevar izdzēst.

- ▶ Izvēlieties izvēles iespēju Dzēst elementu.

*Izkliedēšanas tabula ir izdzēsta no saraksta.*

### ■ **Atlasīto izkliedēšanas tabulu pārvaldīšana darba ekrānā**

Jūs varat pārvaldīt izkliedēšanas tabulu arī tieši darba ekrānā.

- ▶ Skārienekrānā nospiediet izkliešanas tabulas pogu [2].

*Atveras aktīvā izkliešanas tabula.*

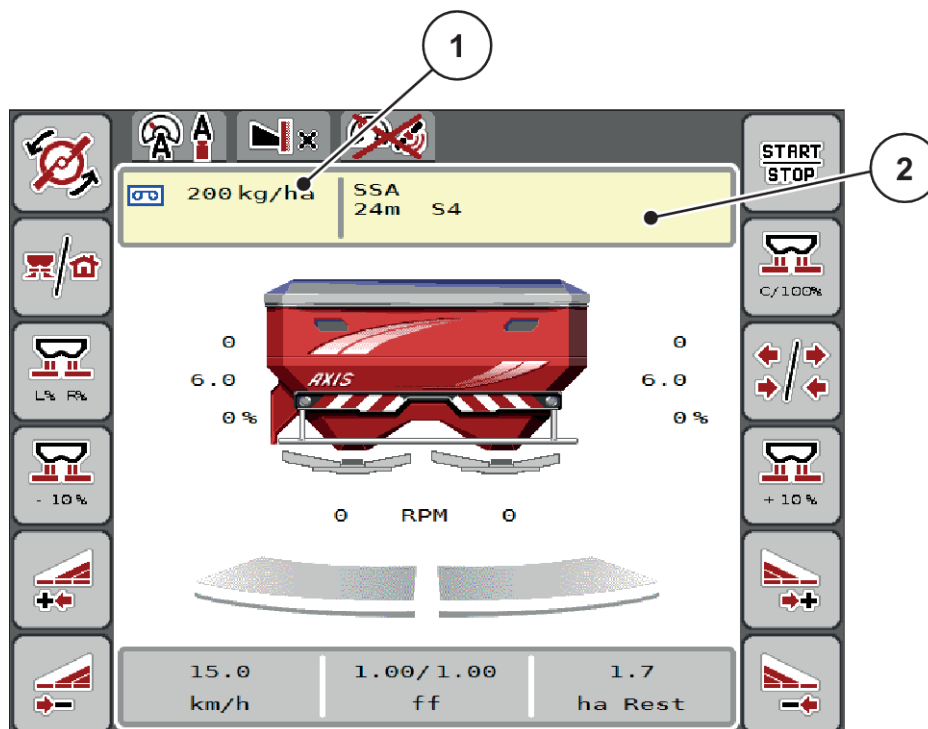

Att. 18: Izkliešanas tabulas pārvaldīšana skārienekrānā

[1] Poga Izvadāmais daudzums

[2] Poga Izkliešanas tabula

- ▶ Ievadīšanas laukā ievadiet jauno vērtību.

- ▶ Nospiediet OK.

*Jaunā vērtība ir saglabāta mašīnas vadības sistēmā.*

## 4.5 Mašīnu iestatījumi



Šajā izvēlnē veiciet traktora un mašīnas iestatījumus.

- ▶ Atveriet izvēlni Mašīnas iestatījums.

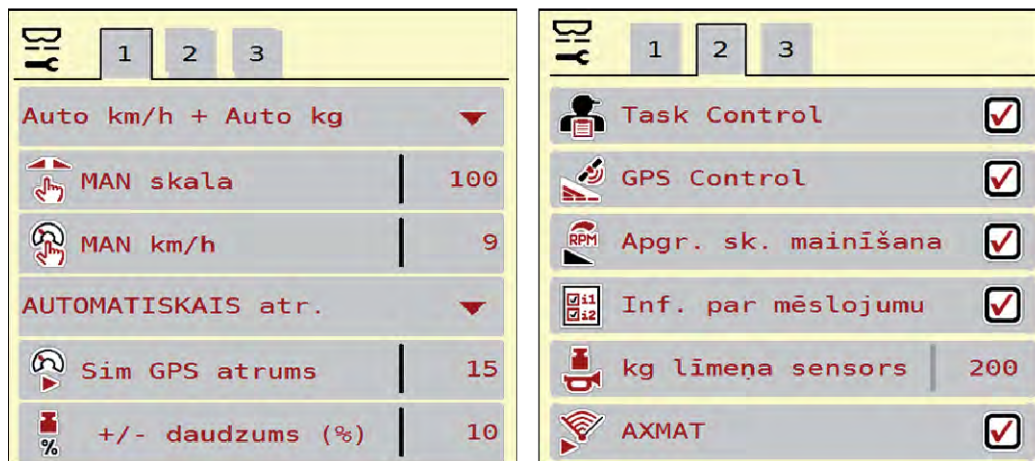

Att. 19: Izvēlne Mašīnas iestatījums, 1. un 2. cilne

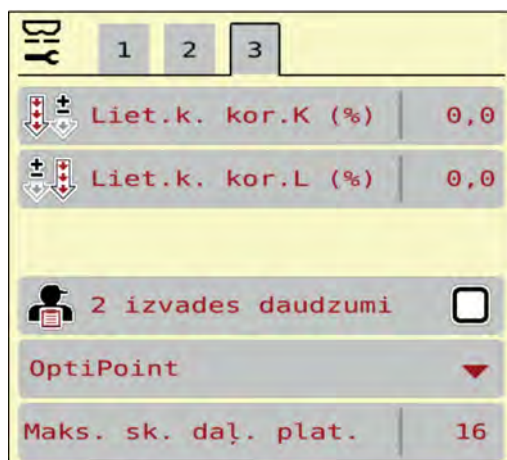

Att. 20: Izvēlne Mašīnas iestatījums, 3. cilne



Ekrānā netiek parādīti visi parametri vienlaikus. Izmantojot bultiņu pa kreisi/pa labi varat pāriet uz blakus esošo izvēlnes logu (cilni).

Apakšizvēlne	Nozīme	Apraksts
AUTO / MAN režīms	Automātiskā vai manuālā darba režīma noteikšana	4.5.1 AUTO/MAN režīms

Apakšizvēlne	Nozīme	Apraksts
MAN Skala	Manuālās skalas vērtības iestatījums. (Ietekmē tikai attiecīgo režīmu.)	Ievadīšana atsevišķā ievades logā.
MAN km/h	Manuālā ātruma iestatījums. (Ietekmē tikai attiecīgo režīmu)	Ievadīšana atsevišķā ievades logā.
Ātruma/signāla avots	Ātruma signāla atlase/ ierobežojums <ul style="list-style-type: none"> <li>• Ātrums AUTO (automātiska pārvada vai radara/ GPS izvēle)<sup>1)</sup></li> <li>• GPS J1939<sup>1)</sup></li> <li>• NMEA 2000</li> </ul>	
Sim GPS ātrums	Tikai GPS J1939 Kustības ātruma sniegšana GPS signāla zuduma gadījumā	<b>NORĀDĪJUMS!</b> Obligāti uzturiet nemainīgu ievadīto kustības ātrumu.
+/- daudzums (%)	Daudzuma izmaiņas iepriekšēja iestatīšana dažādiem izkliedēšanas veidiem	Ievadīšana atsevišķā ievades logā
Task Control	ISOBUS Task Controller funkciju aktivizēšana, lai veiktu dokumentēšanu un izkliedēšanu, izmantojot lietojumprogrammu kartes <ul style="list-style-type: none"> <li>• Task Control On (ar ķeksīti)</li> <li>• Task Control Off</li> </ul>	
GPS-Control	Funkcijas aktivizēšana, lai ieslēgtu mašīnas daļējos platumus, izmantojot GPS vadības bloku <ul style="list-style-type: none"> <li>• Task Control On (ar ķeksīti)</li> <li>• Task Control Off</li> </ul>	

<sup>1)</sup> Mašīnas vadības sistēmas ražotājs GPS signāla zuduma gadījumā nav atbildīgs.

Apakšizvēlne	Nozīme	Apraksts
Apgriezienu skaita vērtību maiņa	<b>Tikai AXIS-H</b> Apgriezienu skaita vērtību maiņas funkcijas aktivizēšana darba ekrānā režīmā izkliešanasai gar robežu. Ja funkcija ir deaktivizēta, mainīšana iespējama tikai procentos (%).	
Inf. par mēslojumu	Informācijas par mēslojumu rādītāja aktivizēšana (mēslošanas līdzekļa nosaukums, izkliešanas diska veids, darba platums) darba ekrānā.	
kg līmeņa sensors	Atlikušā daudzuma ievadīšana, kas, izmantojot tenzodevējus, izraisa trauksmes ziņojumu.	
AXMAT	<b>Tikai AXIS-H 50</b> AXMAT funkcijas aktivizēšana	Ņemiet vērā speciālā aprīkojuma lietošanas instrukciju.
Liet.k. kor.K (%) Liet.k. kor.L (%)	Noviržu korekcija starp ievadīto izvadāmo daudzumu un faktisko izvadīto daudzumu <ul style="list-style-type: none"> <li>Korekcija procentos vai nu labajā pusē, vai kreisajā pusē</li> </ul>	
2 izvades daudzumi	Tikai strādājot ar lietojumprogrammu kartēm: Divu atsevišķu izvadāmo daudzumu aktivizēšana labajā un kreisajā pusē	
OptiPoint versija	Izmantojamā OptiPoint aprēķina izvēle	

#### 4.5.1 AUTO/MAN režīms

Ņemot vērā ātruma signālu, mašīnas vadības sistēma automātiski regulē dozēšanas daudzumu. Šeit tiek ņemts vērā izvadāmais daudzums, darba platums un plūsmas koeficients.

Pēc noklusējuma mašīna darbojas **automātiskajā** režīmā.

**Manuālajā** režīmā Jūs strādājat tikai šādos gadījumos, ja:

- nav ātruma signāla (nav radara vai riteņu sensora, vai arī tie ir bojāti);
- ir jāizklie pārslēdzēju līdzekļa granulas vai sēkla (smalkas sēklas).



Lai izkliedējamo materiālu izkaisītu vienmērīgi, manuālajā režīmā darbs obligāti jāveic ar **nemainīgu kustības ātrumu**.



Izkliedēšana ar dažādiem darba režīmiem ir aprakstīta *5 Izkliedēšanas režīms*.

Izvēlne	Nozīme	Apraksts
AUTO km/h + AUTO kg	Automātiskā režīma izvēle ar automātisko svēršanu	Lappuse 84
AUTO km/h	Automātiskā režīma izvēle	Lappuse 87
MAN km/h	Kustības ātruma iestatījums manuālajam režīmam	Lappuse 88
MAN Skala	Dozēšanas aizbīdņu iestatījums manuālajam režīmam Šis darba režīms ir piemērots pretgliemežu līdzekļa granulu vai smalku sēklu izkliedēšanai.	Lappuse 89

#### Darba režīma izvēle

- ▶ Ieslēdziet mašīnas vadības sistēmu.
- ▶ Atveriet izvēlni Mašīnas iestatījums > AUTO / MAN režīms .
- ▶ No saraksta izvēlieties vajadzīgo izvēlnes ierakstu.
- ▶ Nospiediet OK.
- ▶ Sekojiet norādījumiem ekrānā.



Ieteicams izmantot plūsmas koeficienta rādījumu darba ekrānā. Šādā veidā iespējams novērot masas plūsmas regulāciju izkliedēšanas laikā. Skatiet *2.2.2 Rādījumu lauki*.

- Svarīgu informāciju par darba režīmu izmantošanu, veicot izkliedēšanu, atradīsiet sadaļā *5 Izkliedēšanas režīms*.

#### 4.5.2 +/- daudzums



Šajā izvēlnē normālajam izkliedēšanas veidam jūs varat noteikt pakāpenisku **daudzuma izmaiņu** procentos.

Pamatvērtība (100 %) ir iepriekš iestatītā dozēšanas aizbīdņa atvēruma vērtība pēc noklusējuma.



Darba laikā, nospiežot funkcijas taustiņu Daudzums +/- daudzums -, jebkurā brīdī varat mainīt izklienājamo daudzumu par +/- daudzuma koeficientu. Nospiežot taustiņu C 100 %, tiek atjaunoti iepriekšējie iestatījumi.

#### Daudzuma samazināšanas noteikšana:

- ▶ Atveriet izvēlni Mašīnas iestatījums > +/- daudzums (%).
- ▶ Ievadiet procentuālo vērtību, par kādu vēlaties mainīt izklienāšanas daudzumu.
- ▶ Nospiediet OK.

## 4.6 Ātrā iztukšošana



Lai pēc izklienāšanas darba mašīnu iztīrītu vai ātri izvadītu atlikušo materiālu, varat izvēlēties izvēlni Ātrā iztukšošana.

Turklāt, pirms novietojat mašīnu stāvēšanai, ieteicams **pilnībā atvērt** dozēšanas aizbīdņus, izmantojot ātro iztukšošanu, un šajā stāvoklī izslēgt vadības ierīci. Tā iespējams novērst mitruma uzkrāšanos tvertnē.



**Pirms sākt** ātro iztukšošanu pārliecinieties, ka ir izpildīti visi priekšnosacījumi. Šim nolūkam ievērojiet centrālās minerālmēsļu izklienātāja ekspluatācijas instrukciju (atlikušā daudzuma iztukšošana).

**Ātrās iztukšošanas veikšana:**

- ▶ Atveriet izvēlni Galv. izvēlne > Ātrā iztukšošana.

**⚠ UZMŅANĪBU!****Traumu gūšanas risks automātiskas uzdevuma punkta pārstatīšanas rezultātā**

**EMCmašīnās** tiek parādīts trauksmes signāls Pievirzīties uzdevuma punktam Jā = leslēgt. Pēc funkciju taustiņa Start/Stop nospiešanas uzdevuma punkts automātiski sasniedz 0 pozīciju. Pēc kalibrēšanas testa uzdevuma punkts automātiski atgriežas iepriekš iestatītās vērtības pozīcijā. Tas var radīt traumas un materiālos zaudējumus.

- ▶ Pirms Start/Stop taustiņa nospiešanas pārliecinieties, ka mašīnas bīstamajā zonā neatrodas **neviens persona**.

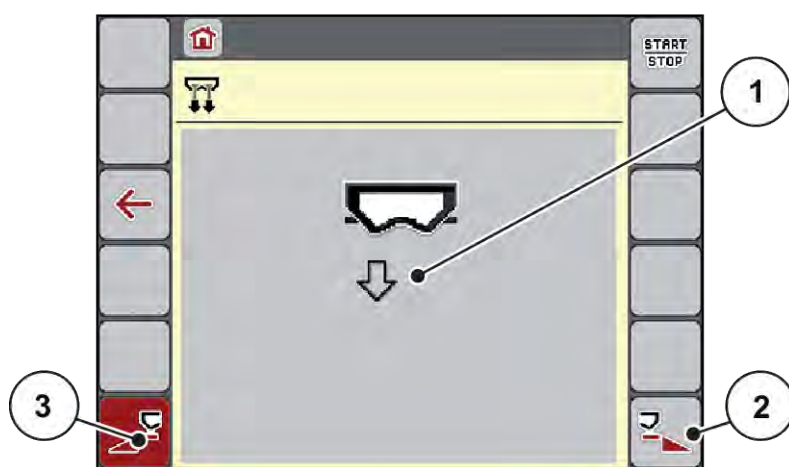

Att. 21: Izvēlne Ātrā iztukšošana

- [1] Ātrās iztukšošanas ikona (šeit atlasīta kreisā puse, nav palaista)      [3] Kreisās puses daļējā platuma ātrā iztukšošana (nav izvēlēta)
- [2] Labās puses daļējā platuma ātrā iztukšošana (izvēlēta)

- ▶ Ar **funkcijas taustiņu** izvēlieties daļējo platumu, ar kādu jāveic ātrā iztukšošana. *Displejā ikonas veidā tiek parādīts izvēlētais daļējais platumš (Att. 21 pozīcija [3]).*
- ▶ Nospiediet **Start/Stop**.  
*Tiek sākta ātrā iztukšošana.*
- ▶ Nospiediet **Start/Stop**, kad tvertne ir tukša.  
*Ātrā iztukšošana ir pabeigta.*
- ▶ Nospiediet ESC, lai atgrieztos galvenajā izvēlnē.



**⚠ UZMĒNĪBU!****Traumu gūšanas risks automātiskas uzdevuma punkta pārstatīšanas rezultātā**

**EMCmašīnās** tiek parādīts trauksmes signāls Pievirzīties uzdevuma punktam Jā = leslēgt. Pēc funkciju taustiņa Start/Stop nospiešanas uzdevuma punkts automātiski sasniedz 0 pozīciju. Pēc kalibrēšanas testa uzdevuma punkts automātiski atgriežas iepriekš iestatītās vērtības pozīcijā. Tas var radīt traumas un materiālos zaudējumus.

- ▶ Pirms Start/Stop taustiņa nospiešanas pārliecinieties, ka mašīnas bīstamajā zonā neatrodas **neviens persona**.

Pirms novietošanas uzglabāšanai varat pilnībā iztukšot mašīnas tvertni, izmantojot mašīnas vadības sistēmu.

**Pilnīga iztukšošana:**

- ▶ Izvēlieties abus daļējos platumus.

- ▶ Nospiediet **Start/Stop**.

*Abi dozēšanas aizbīdņi atveras.*

*Uzdevuma punkts pārvietojas pa kreisi un pa labi līdz vērtībai 0.*

- ▶ Nospiediet un turiet nospiestu taustiņu "Pilnīga iztukšošana".

*Uzdevuma punkts pārvietojas uz priekšu un atpakaļ starp vērtībām 9,5 un 0, lai mēslojuma līdzeklis varētu izplūst.*

- ▶ Atlaidiet taustiņu **Pilnīga iztukšošana**.

*Kreisais un labais uzdevuma punkts pārvietojas atpakaļ uz vērtību 0.*

- ▶ Nospiediet **Start/Stop**.

*Uzdevuma punkts automātiski sasniedz iepriekš iestatīto vērtību.*



## 4.7 Sistēma/Pārbaude

SYS  
TEST

Šajā izvēlnē veiciet sistēmas un pārbaudes iestatījumus mašīnas vadības sistēmai.

- ▶ Atveriet izvēlni Galv. izvēlne > Sistēma / pārbaude.



Att. 22: Izvēlne Sistēma / pārbaude

Apakšizvēlne	Nozīme	Apraksts
Kopējo datu skaitīt.	Rādījumu saraksts <ul style="list-style-type: none"> <li>• izkļiedētais daudzums [kg]</li> <li>• izkļiedēšanas platība [ha]</li> <li>• izkļiedēšanas laiks [h]</li> <li>• nobrauktais attālums [km]</li> </ul>	4.7.1 <i>Kopējo datu skaitītājs</i>
Pārbaude/diagnostika	Aktuatoru un sensoru pārbaude	4.7.2 <i>Pārbaude/Diagnostika</i>
Serviss	Servisa iestatījumi	Aizsargāti ar paroli; pieejami tikai servisa personālam

#### 4.7.1 Kopējo datu skaitītājs



Šajā izvēlnē tiek parādīti visi izkļiedēja skaitītāju stāvokļi.

- izkļiedētais daudzums [kg]
- izkļiedēšanas platība [ha]
- izkļiedēšanas laiks [h]
- nobrauktais attālums [km]



Šī izvēlne ir paredzēta tikai informatīvam nolūkam.



Att. 23: Izvēlne Kopējo datu skaitīt.

#### 4.7.2 Pārbaude/Diagnostika



Izvēlnē Pārbaude/diagnostika varat pārbaudīt visu aktuatoru un sensoru darbību.



Šī izvēlne ir paredzēta tikai informatīvam nolūkam.  
Sensoru saraksts ir atkarīgs no mašīnas aprīkojuma.

#### **⚠ UZMŅANĪBU!**

**Traumu gūšanas risks kustīgu mašīnas daļu dēļ.**

Pārbaudes laikā mašīnas daļas var automātiski kustēties.

- ▶ Pirms pārbaudēm pārliecinieties, ka mašīnas zonā neatrodas neviena persona.

Apakšizvēlne	Nozīme	Apraksts
Spriegums	Darba sprieguma pārbaude	
Dozēšanas aizbīdnis	Kreisā un labā dozēšanas aizbīdņa sasniegšana	<i>Piemērs: Dozēšanas aizbīdņi</i>
Aizbīd. pārē. punkti	Dažādo dozēšanas aizbīdņu pozīciju punktu sasniegšanas pārbaude	Kalibrēšanas pārbaude
Uzdevuma punkts	Uzdevuma punkta motora manuāla pārvietošana	
Uzd. p. pārē. punkti	Uzdevuma punkta sasniegšana	Kalibrēšanas pārbaude

Apakšizvēlne	Nozīme	Apraksts
LIN-Bus	Ar LINBUS reģistrēto konstruktīvo mezglu pārbaude	<i>Piemērs: Linbus</i>
Disks	Manuāla izkļiedēšanas disku ieslēgšana	
Maisītājs	Maisītāja pārbaude	
EMC sensori	EMC sensoru pārbaude	
Svēršanas elements	Sensoru pārbaude	
Līmeņa sensors	Līmeņa sensoru pārbaude	
AXMAT Sensora statuss	Sensora sistēmas pārbaude	
Brezents	Aktuatoru pārbaude	
SpreadLight	Darba lukturu pārbaudīšana	

■ **Piemērs: Dozēšanas aizbīdņi**

► Atveriet izvēlni Pārbaude/diagnostika > Dozēšanas aizbīdņi .

Displejā tiek parādīts motoru/sensoru statuss.

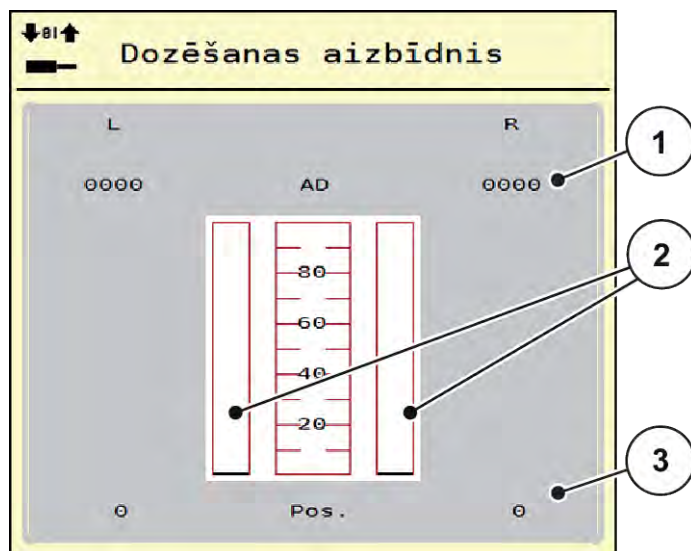

Att. 24: Pārbaude/diagnostika; piemērs: Dozēšanas aizbīdņi

[1] Signāla rādījums

[3] Pozīcijas rādījums

[2] Signāla joslas rādījums

Signāla rādījums parāda elektriskā signāla stāvokli atsevišķi labajā un kreisajā pusē.

**⚠ UZMĒNĪBU!**

**Traumu gūšanas risks kustīgu mašīnas daļu dēļ.**

Pārbaudes laikā mašīnas daļas var automātiski kustēties.

- ▶ Pirms pārbaudēm pārliecinieties, ka mašīnas zonā neatrodas neviena persona.

Dozēšanas aizbīdņus varat atvērt un aizvērt, izmantojot bultiņas uz augšu/uz leju.

■ **Piemērs: Linbus**

- ▶ Atveriet izvēlni Sistēma / pārbaude > Pārbaude/diagnostika.
- ▶ Atveriet izvēlnes ierakstu LIN-Bus.

Displejā tiek parādīts aktuatoru/sensoru statuss.

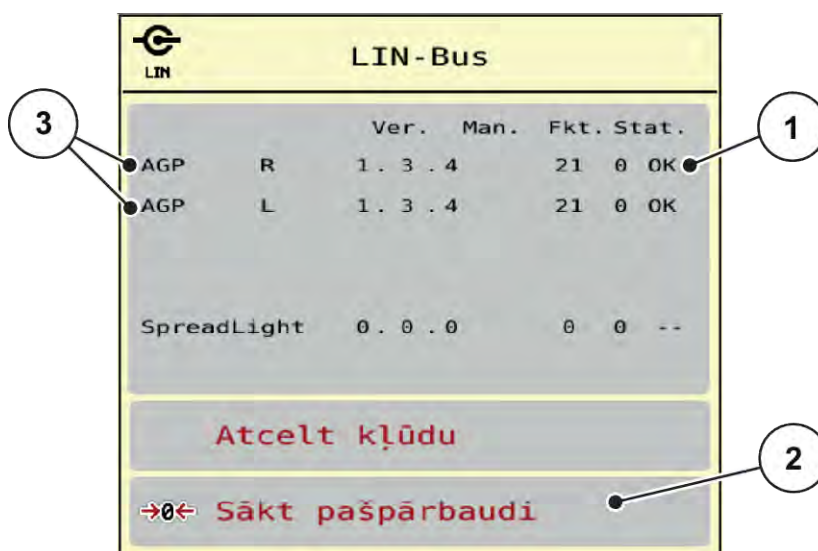

Att. 25: Sistēma / pārbaude; piemērs: Pārbaude/diagnostika

[1] Statusa rādījums

[3] Pievienotās ierīces

[2] Pašpārbaudes sākšana

**Linbus komponentu statusa ziņojums**

Ierīces uzrāda dažādus stāvokļus:

- 0 = OK; ierīce bez kļūdām
- 2 = blokāde
- 4 = pārslodze

**⚠ UZMĒNĪBU!**

**Traumu gūšanas risks kustīgu mašīnas daļu dēļ.**

Pārbaudes laikā mašīnas daļas var automātiski kustēties.

- ▶ Pirms pārbaudēm pārliecinieties, ka mašīnas zonā neatrodas neviena persona.



No jauna ieslēdzot sistēmu, statuss tiek pārbaudīts un parasti tiek atiestatīts. Tā kā noteiktos gadījumos statuss ne vienmēr tiek atiestatīts automātiski, tagad iespējams veikt arī manuālu RESET.

- Nospiediet pogu Atcelt kļūdu.

### 4.7.3 Serviss



Lai veiktu iestatījumus izvēlnē Serviss, nepieciešams ievades kods. Šos iestatījumus var mainīt tikai pilnvaroti servisa speciālisti.

### 4.8 Info



Izvēlnē Info varat skatīt informāciju par mašīnas vadības sistēmu.



Šajā izvēlnē ir sniegta informācija par mašīnas konfigurāciju.

Informācijas saraksts atkarīgs no mašīnas aprīkojuma.

### 4.9 Svēršana-braucienu skaitītājs



Šajā izvēlnē var skatīt veikto izkliešanās darbu vērtības un svēršanas režīma funkcijas.

- ▶ Atveriet izvēlni Galv. izvēlne > Svērš brauc skaitīt.

*Parādās izvēlne Svērš brauc skaitīt.*



Att. 26: Izvēlne Svērš brauc skaitīt

Apakšizvēlne	Nozīme	Apraksts
Braucienu skaitītājs	Izkliedētā materiāla daudzuma, izkliedēšanas platības un izkliedēšanas laikā veiktā attāluma rādījums	4.9.1 Braucienu skaitītājs
Atlikums (kg, ha, m)	Tikai izkliedētājs ar integrētu svēršanas sistēmu: Mašīnas tvertnē atlikušā daudzuma rādījums.	4.9.2 Atlikums (kg, ha, m)
Metru skaitītājs	Kopš pēdējās metru skaitītāja atiestatīšanas nobrauktā attāluma rādījums	Atiestatīšana (iestatīšana uz nullēm), nospiežot taustiņu <b>C 100%</b>
Tarēt svarus	Tikai izkliedētājs ar integrētu svēršanas sistēmu: Svēršanas vērtība tukšiem svariem tiek iestatīta uz „0 kg”	4.9.3 Svaru tarēšana

#### 4.9.1 Braucienu skaitītājs



Šajā izvēlnē varat pieprasīt veiktās izkliedēšanas vērtības, skatīt atlikušo izkliedēšanas daudzumu un dzēst atiestatīt braucienu skaitītāju.

- Atveriet izvēlni Svērš br. skaitīt. > Braucienu skaitītājs.

Parādās izvēlne Braucienu skaitītājs.

Izkliedēšanas laikā, t.i., kad dozēšanas aizbīdņi ir atvērti, varat atvērt izvēlni Braucienu skaitītājs un nolasīt pašreizējās vērtības.



Ja izkļiedēšanas laikā vēlaties pastāvīgi skatīt vērtības, darba ekrāna brīvas izvēles rādījumu laukos varat ievietot rādījumus Brauc., kg, brauc. ha vai brauc., m, skatīt 2.2.2 Rādījumu lauki.

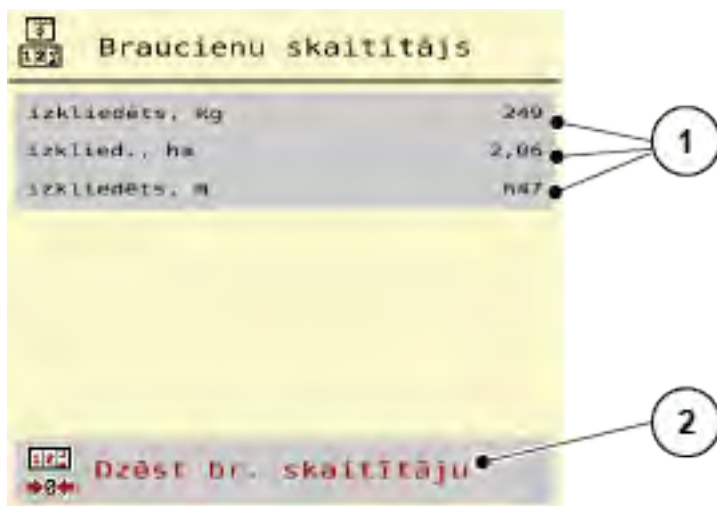

Att. 27: Izvēlne Braucienu skaitītājs

[1] Izkļiedētā daudzuma, platības un attāluma rādījumu lauki [2] Dzēst br. skaitītāju

### Braucienu skaitītāja dzēšana

- ▶ Atveriet apakšizvēlni Svērš brauc skaitīt > Braucienu skaitītājs.  
*Displejā parādās kopš pēdējās dzēšanas reizes noteiktās izkļiedētā materiāla daudzuma, izkļiedēšanas platības un izkļiedēšanas laikā veiktā attāluma vērtības.*
- ▶ Nospiediet pogu Dzēst br. skaitītāju.

Visas braucienu skaitītāja vērtības tiek iestatītas uz 0.

## 4.9.2 Atlikums (kg, ha, m)



Izvēlnē Atlikums (kg, ha, m) varat uzziņāt tvertnē esošo atlikušo daudzumu. Izvēlne rāda iespējamo Platību (ha) un Attālumu (m), ko vēl var nokaisīt ar tvertnē atlikušo mēslošanas līdzekļa daudzumu.

- ▶ Atveriet izvēlni Svērš brauc skaitīt> Atlikums (kg, ha, m).

Parādās izvēlne Atlikums (kg, ha, m).



Dotajā brīdī uzpildīto svaru iespējams noteikt tikai **izkļiedētājos ar integrētu svēršanas sistēmu**. Visiem pārējiem izkļiedētājiem atlikušo mēslošanas līdzekļa daudzumu aprēķina, ņemot vērā mēslojuma un mašīnas iestatījumus, kā arī braukšanas signālu, un uzpildītā daudzuma datu ievadīšana ir jāveic manuāli (skatiet turpmāk tekstā). Izvadāmā daudzuma un darba platuma vērtības šajā izvēlnē nevar mainīt. Tās paredzētas tikai informatīvam nolūkam.



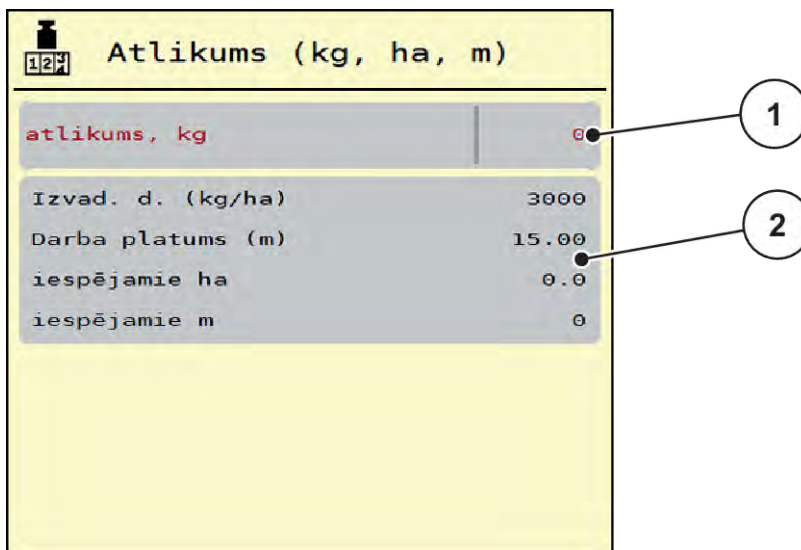

Att. 28: Izvēlne Atlikums (kg, ha, m)

[1] Ievades lauks atlikums (kg)

[2] Rādījumu lauki Izvadāmais daudzums, Darba platums un iespējamā izkliešanas platība un veicamais attālums

#### Mašīnām bez tenzodevējiem

- ▶ Piepildiet tvertni.
- ▶ Apgabalā atlikums (kg) ievadiet tvertnē esošā mēslošanas līdzekļa kopējo svaru.

*Ierīce aprēķina iespējamās izkliešanas platības un veicamā attāluma vērtības.*

### 4.9.3 Svaru tarēšana



#### ■ Tikai izkliešanas mašīnām ar integrētu svēršanas sistēmu:

Šajā izvēlnē iestatiet tukšas tvertnes svara vērtību uz 0 kg.

Tarējot svarus, jābūt izpildītiem šādiem nosacījumiem:

- tvertne ir tukša,
- mašīna stāv,
- jūgvārpsta ir izslēgta,
- mašīna stāv horizontāli un nepieskaras zemei,
- traktors stāv.

#### Svaru tarēšana:

- ▶ Atveriet izvēlni Svērš brauc skaitīt > Tarēt svarus.
- ▶ Nospiediet pogu Tarēt svarus.

*Tukšu svara vērtība tagad ir iestatīta uz 0 kg.*



Tarējiet svarus pirms katras izmantošanas reizes, lai nodrošinātu nekļūdīgu atlikušā daudzuma aprēķinu.

## 4.10 Darba lukturi (SpreadLight)



Šajā izvēlnē varat aktivizēt funkciju SpreadLight un uzraudzīt izkliešanas rezultātu arī, strādājot nakts režīmā.

Darba lukturus ieslēgt un izslēgt iespējams, izmantojot mašīnas vadības sistēmu automātiskajā vai manuālajā režīmā.

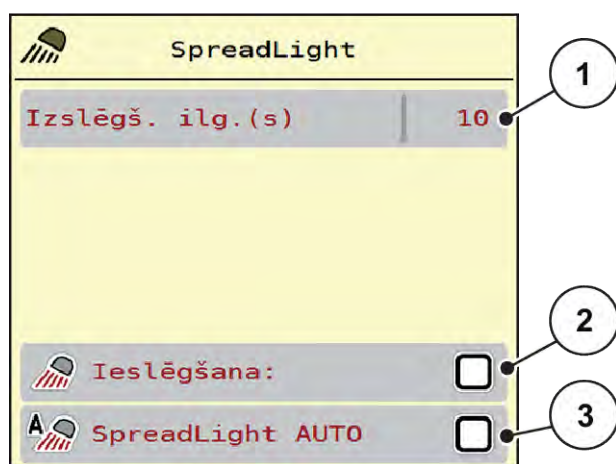

Att. 29: Izvēlne SpreadLight

[1] Izslēgš. ilg.(s)

[3] Automātikas aktivizēšana

[2] Manuālais režīms: Darba lukturu ieslēgšana



### Automātiskais režīms:

Automātiskajā režīmā darba lukturi ieslēdzas, tiklīdz atveras dozēšanas aizbīdņi un sākas izkliešanas process.

- ▶ Atveriet izvēlni Galv. izvēlne > SpreadLight.
- ▶ Izvēlnes ierakstā SpreadLight AUTO [3] atzīmējiet ķeksīti.  
*Darba lukturi ieslēdzas, kad tiek atvērti dozēšanas aizbīdņi.*
- ▶ Ievadiet izslēgšanas laiku [1] sekundēs.  
*Darba lukturi izslēdzas pēc ievadītā laika, kad dozēšanas aizbīdņi ir aizvērti.*  
*Diapazons no 0 līdz 100 sekundēm.*
- ▶ Izvēlnes ierakstā SpreadLight AUTO [3] izdzēsiet ķeksīti.  
*Automātiskais režīms ir deaktivizēts.*



### Manuālais režīms:

Manuālajā režīmā jūs ieslēdzat un izslēdzat darba lukturus.

- ▶ Atveriet izvēlni Galv. izvēlne > SpreadLight.
- ▶ Izvēlnes ierakstā ieslēgšana: [2] atzīmējiet ķeksīti.

*Darba lukturi ieslēdzas un paliek ieslēgti tik ilgi, līdz jūs izdzēsāt ķeksīti vai izejat no izvēlnes.*

## 4.11 Brezenta pārsegs

### ⚠ BRĪDINĀJUMS!

#### Saspiešanas un nogriešanas risks, kuru rada attālināti darbināmas daļas

Brezenta pārsegs pārvietojas bez iepriekšēja brīdinājuma un var radīt traumas cilvēkiem.

- ▶ Neļaujiet nevienam atrasties bīstamajā zonā.

Mašīna AXIS EMC ir aprīkota ar elektriski darbināmu brezenta pārsegu. Veicot atkārtotu uzpildi lauka galā, jūs varat brezenta pārsegu atvērt vai aizvērt, izmantojot vadības ierīci un elektrisko piedziņu.



Izvēlne kalpo vienīgi aktuātoru aktivizēšanai, lai atvērtu vai aizvērtu brezenta pārsegu. Mašīnas vadības sistēmā AXIS EMC ISOBUS neuztver precīzu brezenta pārsega pozīciju.

- Uzraugiet brezenta pārsega kustību.

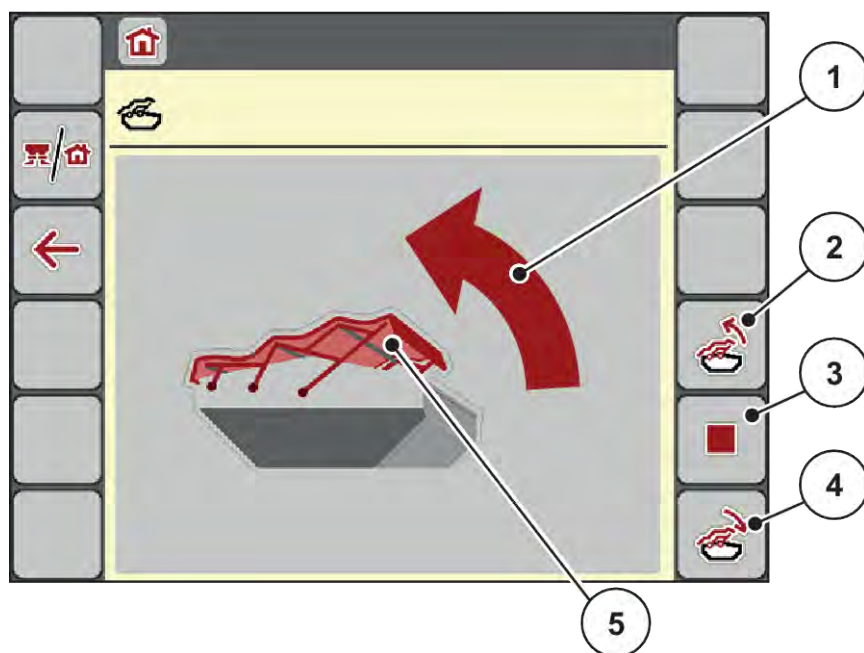

Att. 30: Izvēlne Brezenta pārsēgs

- |                                 |   |
|---------------------------------|---|
| [1] Atvēršanas procesa rādījums | [4] Brezenta pārsēga aizvēršana             |
| [2] Brezenta pārsēga atvēršana  | [5] Brezenta pārsēga statistiskais rādījums |
| [3] Procesa apturēšana          |   |

### ⚠ UZMANĪBU!

#### Materiālie zaudējumi nepietiekamas brīvās telpas dēļ

Brezenta pārsēga atvēršanai un aizvēršanai nepieciešama pietiekama brīvā telpa virs mašīnas tvertnes. Ja brīvā telpa būs pārāk maza, brezenta pārsēgs var saplīst. Var salūzt brezenta pārsēga balstu sistēma, un brezenta pārsēgs var radīt kaitējumu videi.

- ▶ Pievērsiet uzmanību, lai brezenta pārsēgam tiek nodrošināta pietiekama brīvā telpa.

#### Brezenta pārsēga pārvietošana

- ▶ Nospiediet **Izvēlnes** taustiņu.
- ▶ Atveriet izvēlni Brezents.
- ▶ Nospiediet taustiņu **Brezenta pārsēga atvēršana**.  
*Kustības laikā parādās bultiņa, kas norāda virzienu **ATVĒRT**.*  
*Brezenta pārsēgs atveras pilnībā.*



- ▶ Iepildiet mēslošanas līdzekli.
- ▶ Nospiediet taustiņu **Brezenta pārsēga aizvēršana**.  
*Kustības laikā parādās bultiņa, kas norāda virzienu **AIZVĒRT**.*  
*Brezenta pārsēgs aizveras.*





Ja nepieciešams, brezenta pārsega kustību varat apturēt, nospiežot taustiņu "Stop". Brezenta pārsegs paliek starppozīcijā, līdz Jūs to līdz galam aizverat vai atverat.

## 4.12 Speciālas funkcijas

### 4.12.1 Mērvienību sistēmas maiņa

Jūsu mērvienību sistēma tika iepriekš iestatīta rūpnīcā. Taču Jūs jebkurā brīdī varat pārslēgties no metriskajām uz angļu (imperiālajām) mērvienībām un otrādi.



Tā kā ir daudz dažādu ar ISOBUS saderīgu termināļu, šī nodaļa attiecas tikai uz mašīnas elektroniskās vadības sistēmas funkcijām, nenorādot konkrētu ISOBUS termināli.

- Izpildiet ISOBUS termināļa lietošanas norādījumus, kas sniegti attiecīgajā lietošanas instrukcijā.



- ▶ Atveriet termināļa sistēmas izvēlni lestatījumi.
- ▶ Atveriet izvēlni Mērvienības.
- ▶ No saraksta izvēlieties vajadzīgo mērvienību sistēmu.
- ▶ Nospiediet OK.

*Vīsu izvēlņu vērtības tiek pārrēķinātas.*

Izvēlne/vērtība	Pārrēķina koeficients no metriskās uz angļu (imperiālo)
atlik., kg	1 x 2,2046 lb.-mass (atlikums, lbs)
atlik. ha	1 x 2,4710 ac (atlik. ac)
Darba platums (m)	1 x 3,2808 ft
Izvad.d. (kg/ha)	1 x 0,8922 lbs/ac
Uzstādīš. augstums cm	1 x 0,3937 collas

Izvēlne/vērtība	Pārrēķina koeficients no metriskās uz angļu (imperiālo)
atlikums, lbs	1 x 0,4536 kg
atlik. ac	1 x 0,4047 ha
Darba platums (ft)	1 x 0,3048 m
Izvad. d. (lb/ac)	1 x 1,2208 kg/ha
Uzstādīš. augstums in	1 x 2,54 cm

### 4.12.2 Kursorsvīras izmantošana

Ir iespējams izmantot kursorsvīru kā alternatīvu iestatīšanai ISOBUS termināļa darba ekrānā.



Ja vēlaties izmantot citu kursorsviru, sazinieties ar savu piegādātāju.

- Ievērojiet norādījumus ISOBUS termināļa lietošanas instrukcijā.

#### ■ CCI A3 kursorsvira



Att. 31: CCI A3 Kursorsvira, priekšpuse un aizmugure

- |                             |                                   |
|-----------------------------|-----------------------------------|
| [1] Gaismas sensors         | [3] Plastmasas režģis (nomaināms) |
| [2] Displejs/skārienpanelis | [4] Līmeņu taustiņš               |

#### ■ CCI A3 kursorsviras lietošanas līmeņi

Izmantojot līmeņu taustiņu, varat pārslēgties starp trim lietošanas līmeņiem. Dotajā brīdī aktīvo līmeni norāda gaismas joslas novietojums displeja apakšējā malā.

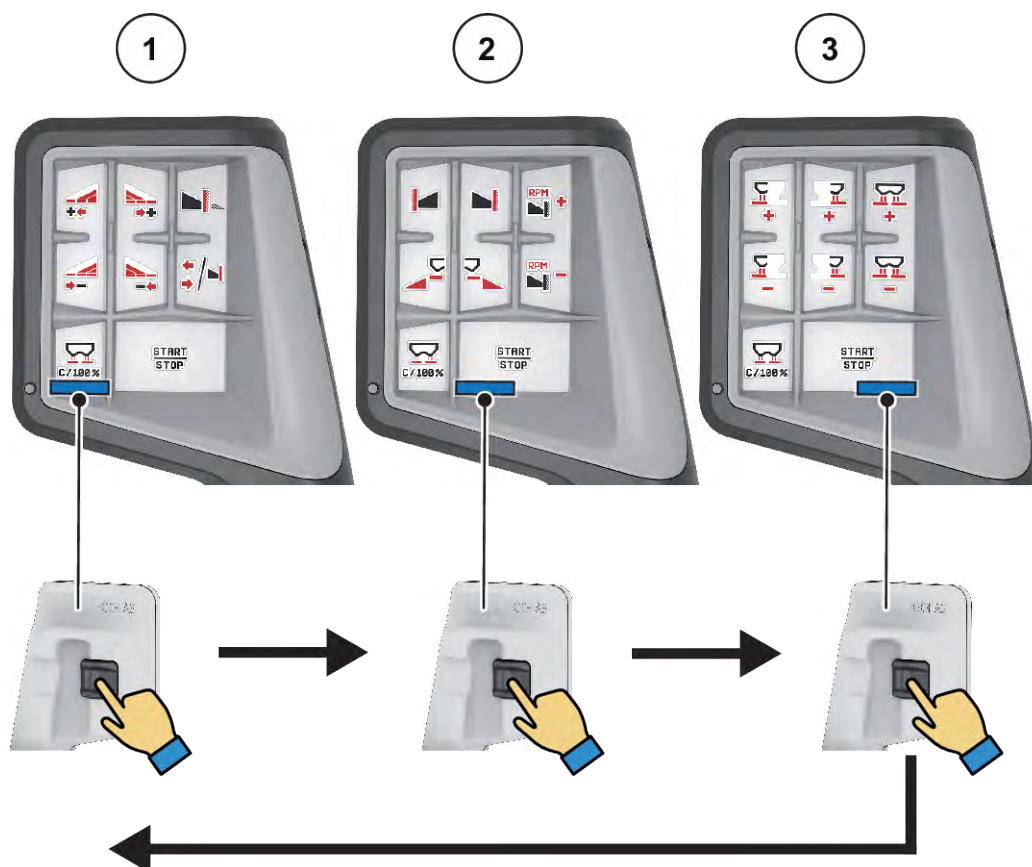

Att. 32: CCI A3 kursorsvira, lietošanas līmeņa rādījums

- [1] Aktīvs 1. līmenis  
[2] Aktīvs 2. līmenis

- [3] Aktīvs 3. līmenis

### ■ CCI A3 kursorsviras taustiņu funkcijas

Piedāvātā kursorsvira ir rūpnīcā iepriekš programmēta ar noteiktām funkcijām.



Ikonu nozīmi un darbību meklējiet nodaļā 2.3 *Izmantoto ikonu bibliotēka*.

Lūdzu, ņemiet vērā, ka taustiņiem piešķirtās funkcijas atšķiras atkarībā no mašīnas tipa (AXIS-M, AXIS-H).



Att. 33: 1. līmeņa taustiņu funkcijas



Att. 34: 2. līmeņa taustiņu funkcijas





Att. 35: 3. līmeņa taustiņu funkcijas



Ja vēlaties piešķirt taustiņiem funkcijas trīs līmeņos, izpildiet kursorsvira lietošanas instrukcijā sniegtos norādījumus.

### 4.12.3 WLAN modulis

#### ■ Speciālais aprīkojums

Komunikācijai starp viedtālruni un borta datoru var izmantot WLAN moduli. Iespējamās šādas funkcijas:

- Informācijas pārsūtīšana no izkļedēšanas tabulas lietotnes uz borta datoru. Tādējādi mēslošanas līdzekļa iestatījumi vairs nav jāievada manuāli.
- Atlikušā daudzuma svāra rādījuma pārsūtīšana no borta datora uz viedtālruni.



Att. 36: WLAN modulis



Sīkāku informāciju par WLAN moduļa montāžu un komunikāciju ar viedtālruni skatiet WLAN moduļa montāžas instrukcijā.

- WiFi parole ir šāda: **quantron**.

## 5 Izkliešanas režīms

Izmantojot mašīnas vadības sistēmu, varat iestatīt mašīnu pirms darba uzsākšanas. Arī izkliešanas darba laikā mašīnas vadības sistēmas funkcijas ir aktīvas fonā. Ar tām varat pārbaudīt mēslošanas līdzekļa izkliešanas kvalitāti.

### 5.1 Atlikušā mēslojuma daudzuma skatīšana izkliešanas laikā

#### ■ *Tikai izkliešanas ar integrētu svēršanas sistēmu*

Izkliešanas laikā pastāvīgi no jauna tiek aprēķināts un parādīts atlikušais daudzums.

**Izkliešanas laikā**, t.i., kad dozēšanas aizbīdņi ir atvērti, varat atvērt izvēlni Braucienus skaitītājs un nolasīt tobrīd tvertnē esošo atlikušo daudzumu.

Izkliešanas laikā pastāvīgi tiek no jauna aprēķināts un parādīts atlikušais mēslojuma daudzums.



Ja izkliešanas laikā vēlaties pastāvīgi skatīt vērtības, arī darba ekrāna brīvas izvēles rādījumu laukos varat ievietot rādījumus atlik., kg, atlik. ha vai atlik., m, skatīt nodaļu *2.2.2 Rādījumu lauki*.

#### **Strādāšana ar nosvērtu atlikušā mēslošanas līdzekļa daudzumu, tvertnes atkārtota uzpilde:**

- ▶ Tarējiet svarus.  
Skatīt nodaļu *4.9.3 Svaru tarēšana*.
- ▶ Izvēlieties izmantotā mēslošanas līdzekļa veidu.  
Skatīt nodaļu *4.4.13 Izkliešanas tabulas*.
- ▶ Piepildiet tvertni.
- ▶ Nosveriet mēslošanas līdzekļa daudzumu tvertnē.
- ▶ Sāciet darbu.

#### **Kad tvertne ir tukša, uzpildiet to atkārtoti:**

- ▶ Piepildiet tvertni.
- ▶ Nosveriet mēslošanas līdzekļa daudzumu tvertnē.
- ▶ Sāciet darbu.

### 5.2 Papildināšana

#### ■ *Tikai izkliešanas ar integrētu svēršanas sistēmu*

Priekšnosacījums:

- ✓ Funkcija kg līmeņa sensors izvēlnē Mašīnas iestatījums ir aktīva.



Ja izvēlnes ieraksts jūsu mašīnas vadības sistēmā netiek parādīts, griezieties pie vietējā izplatītāja vai klientu apkalpošanas dienestā.

Pie papildināšanas svara virs 400 kg, sekojiet atlikušajam svaram automātiski uznirstošā logā.

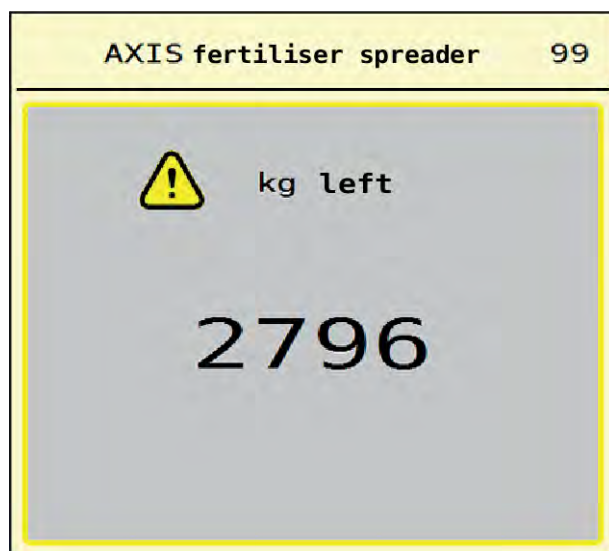

Att. 37: Papildināšanas svars



- ▶ Pirms izkliešanas darba nospiediet membrānas taustiņu ACK.
- ▶ Tiek uzsākta izkliešana.



Ja ir pieejams WLAN modulis, lietotne parāda arī svaru.

### 5.3 Ierīce izkliešanai gar robežu TELIMAT

- *Modeļiem AXIS-M 20.2, AXIS-M 30.2*

#### **⚠ UZMĀNĪBU!**

##### **Traumu gūšanas risks TELIMAT ierīces automātiskās pārstatīšanas rezultātā!**

Pēc **taustiņa izkliešanai gar robežu** nospiešanas, ar elektrisko iestatīšanas cilindru palīdzību automātiski tiek sasniegta izkliešanai gar robežu nepieciešamā pozīcija. Tas var radīt traumas un materiālos zaudējumus.

- ▶ Pirms **taustiņa izkliešanai gar robežu** nospiešanas aizraidiet visas personas no mašīnas bīstamās zonas.



TELIMAT variants vadības ierīcē ir iepriekš iestatīts rūpnīcā!

#### TELIMAT ar hidraulisko tālvadību



TELIMAT ierīce tiek hidrauliski novietota darba vai miera stāvoklī. Jūs aktivizējat vai deaktivizējat TELIMAT ierīci, nospiežot taustiņu izkliešanai gar robežu. Atkarībā no pozīcijas **TELIMAT ikona** displejā tiek parādīta vai nodzēsta.

#### TELIMAT ar hidraulisko tālvadību un TELIMAT sensoriem

Ja TELIMAT sensori ir pieslēgti un aktivizēti, displejā tiek parādīta **TELIMAT ikona**, kad TELIMAT ierīce izkliešanai gar robežu ir hidrauliski novietota darba pozīcijā.

Kad TELIMAT ierīce ir novietota atpakaļ miera pozīcijā, **TELIMAT ikona** atkal pazūd. Sensori uzrauga TELIMAT pārstatīšanu un automātiski aktivizē vai deaktivizē TELIMAT ierīci. Šajā variantā taustiņš izkliešanai gar robežu ir bez funkcijas.

Ja TELIMAT ierīces stāvoklis vairāk nekā 5 sekundes nav nosakāms, tiek parādīta 14. trauksme; skatiet 6.1 *Trauksmes ziņojumu nozīmi*.

## 5.4 Elektriskā TELIMAT ierīce

### ■ Modelim AXIS-M 50.2

#### **⚠ UZMŅANĪBU!**

##### **Traumu gūšanas risks TELIMAT ierīces automātiskās pārstatīšanas rezultātā!**

Pēc **TELIMAT** taustiņa nospiešanas ar elektrisko iestatīšanas cilindru palīdzību tiek sasniegta pozīcija izkliešanai gar robežu. Tas var radīt traumas un materiālos zaudējumus.

- ▶ Pirms **TELIMAT** taustiņa nospiešanas aizraidiet personas no mašīnas bīstamās zonas.

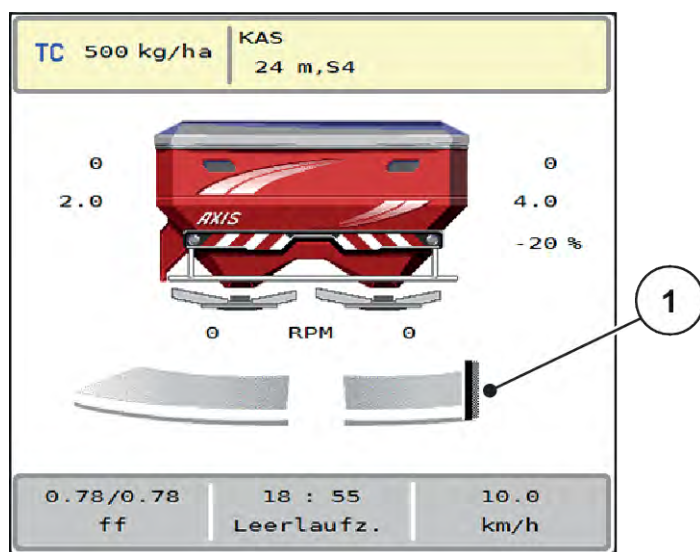

Att. 38: Rādījums TELIMAT

[1] Ikona TELIMAT



Nospiežot funkcijas taustiņu **TELIMAT**, elektriski pārvietojamā TELIMAT ierīce tiek novietota pozīcijā izkliedēšanai gar robežu. Pārstatīšanas laikā mašīnas vadības sistēmas displejā ir redzams ? ikona, kas pēc darba pozīcijas sasniegšanas atkal tiek nodzēsta. TELIMAT pozīcija nav papildus jāpārtrauc, izmantojot sensorus, jo ir iebūvēta aktuatora pārraudzība.

TELIMAT ierīces bloķēšanas gadījumā tiek parādīta 23. trauksme; skatiet nodaļu 6.1 *Trauksmes ziņojumu nozīme*.

## 5.5 Darbs ar daļējiem platumiem

### 5.5.1 Izkliedēšanas veida rādīšana darba ekrānā

Mašīnas vadības sistēma piedāvā 4 dažādus izkliedēšanas veidus izkliedēšanai ar mašīnu AXIS EMC. Šie iestatījumi ir pieejami tieši darba ekrānā. Izkliedēšanas laikā var mainīt izkliedēšanas veidus un tādējādi optimāli pielāgoties lauka prasībām.

Poga	Izkliedēšanas veids
	Daļēja platumu aktivizēšana abām pusēm.
	Daļējs platumu kreisajā pusē, iespējama funkcija izkliedēšanai gar robežu labajā pusē.
	Daļējs platumu labajā pusē, iespējama funkcija izkliedēšanai gar robežu kreisajā pusē.

Poga	Izkliešanas veids
	<b>Tikai AXIS-H</b> Daudzuma izmaiņa abās pusēs.

- Spiediet funkcijas taustiņu vairākkārtīgi, līdz displejs rāda vēlamo izkliešanas veidu.

### 5.5.2 Izkliešana ar samazinātiem daļējiem platumiem: VariSpread V8

Jūs varat veikt izkliešanu ar daļējiem platumiem vienā pusē vai abās pusēs un līdz ar to pielāgot kopējo izkliešanas platumu lauka prasībām. Katrai izkliešanas pusei automātiskajā režīmā ir bezpakāpju regulēšana, bet manuālajā režīmā iespējama maksimāli 4 pakāpju regulēšana.



- Nospiediet izkliešanas gar robežu/daļēju platumu pārslēgšanas taustiņu

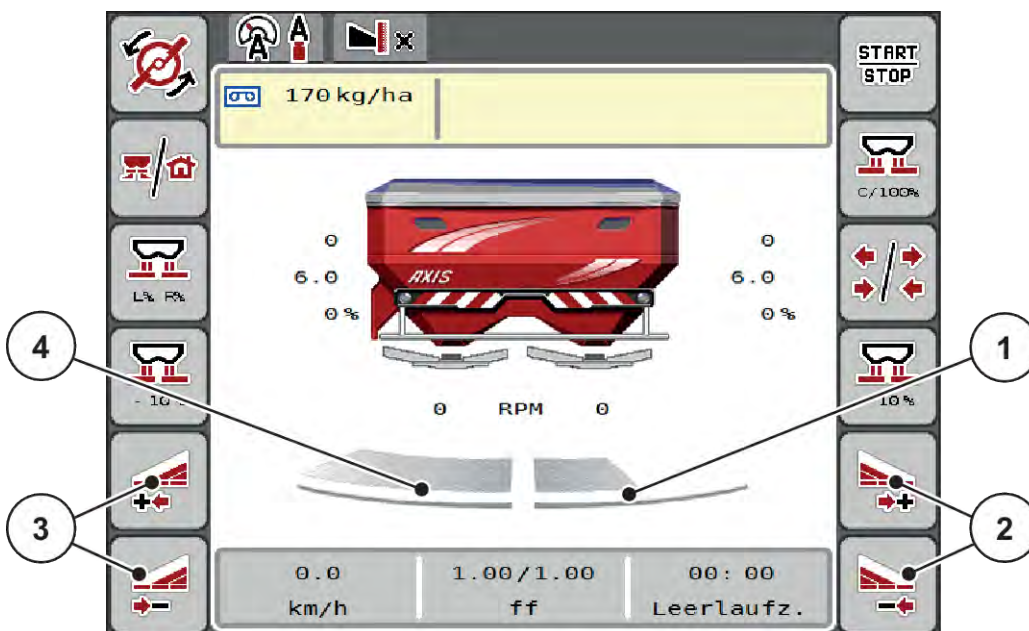

Att. 39: Darba ekrāns: Daļējie platumi ar 4 pakāpēm

- [1] Labā izkliešanas puse ir samazināta par 2 pakāpēm.
- [2] Funkciju taustiņi „Palielināt vai samazināt izkliešanas platumu labajā pusē”
- [3] Funkciju taustiņi „Palielināt vai samazināt izkliešanas platumu kreisajā pusē”
- [4] Kreisā izkliešanas puse izklie pa visu pusi.



- Katru daļējo platumu iespējams pakāpeniski samazināt vai palielināt.

- ▶ Nospiediet funkcijas taustiņu Samazināt izkliedēšanas platumu kreisajā pusē vai Samazināt izkliedēšanas platumu labajā pusē.

*Daļējais platums izkliedēšanas pusē tiek samazināts par vienu pakāpi.*

- ▶ Nospiediet funkcijas taustiņu Palielināt izkliedēšanas platumu kreisajā pusē vai Palielināt izkliedēšanas platumu labajā pusē.

*Daļējais platums izkliedēšanas pusē tiek palielināts par vienu pakāpi.*



Daļējie platumi **nav** sadalīti proporcionāli. Izkliedēšanas platumas asistents VariSpread izkliedēšanas platumus iestata automātiski.

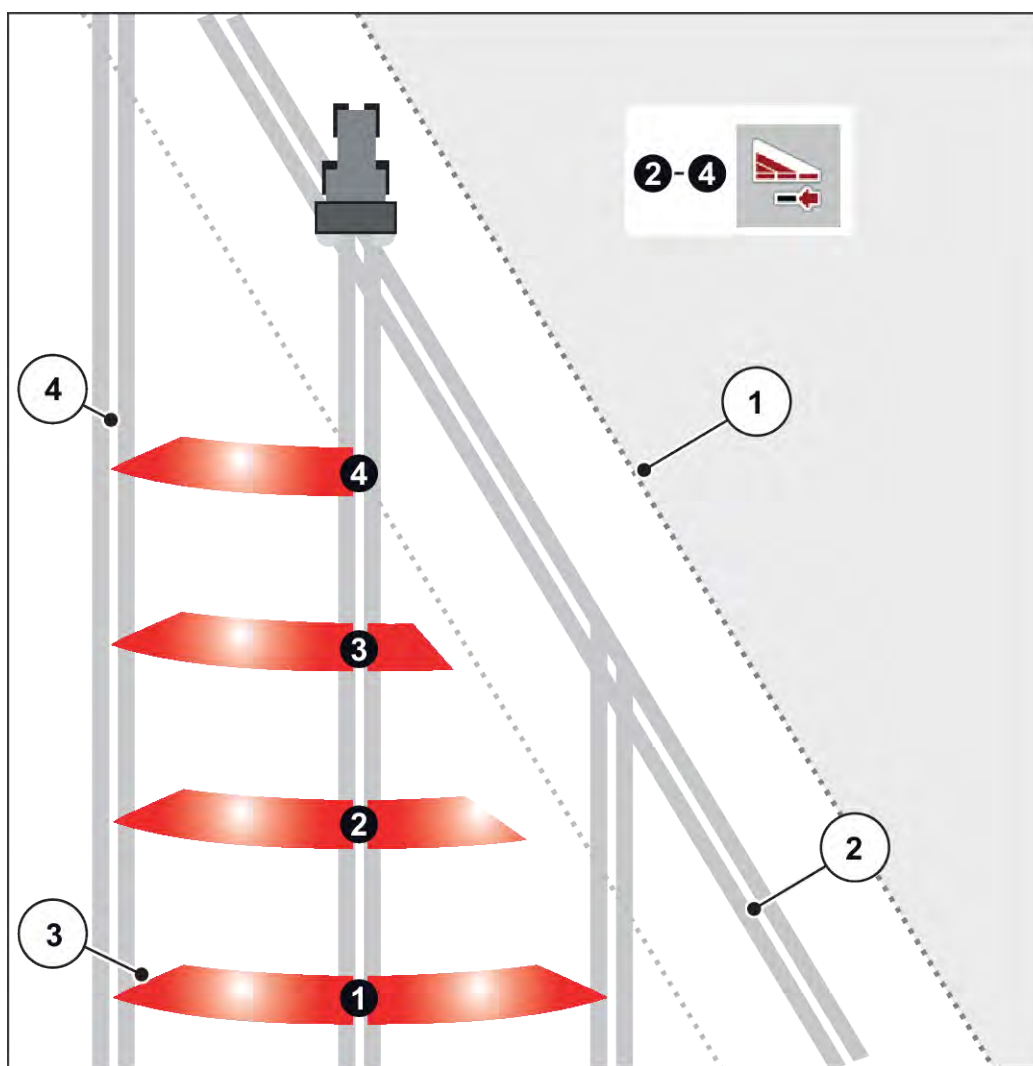

Att. 40: Automātiskas daļēja platuma sekcijas

[1] Lauka mala

[2] Apgriešanās joslas tehnoloģiskā sliede

[3] Daļējie platumi no 1 līdz 4: Daļējā platuma samazināšana labajā pusē

[4] Lauka tehnoloģiskā sliede



### 5.5.3 Izkliešana ar samazinātiem daļējiem platumiem: VariSpread pro

Jūs varat veikt izkliešanu ar daļējiem platumiem vienā pusē vai abās pusēs un līdz ar to pielāgot kopējo izkliešanas platumu lauka prasībām. Katrai izkliešanas pusei automātiskajā un manuālajā režīmā ir iespējama bezpakāpju regulēšana.



- Nospiediet izkliešanas gar robežu/daļēju platumu pārslēgšanas taustiņu

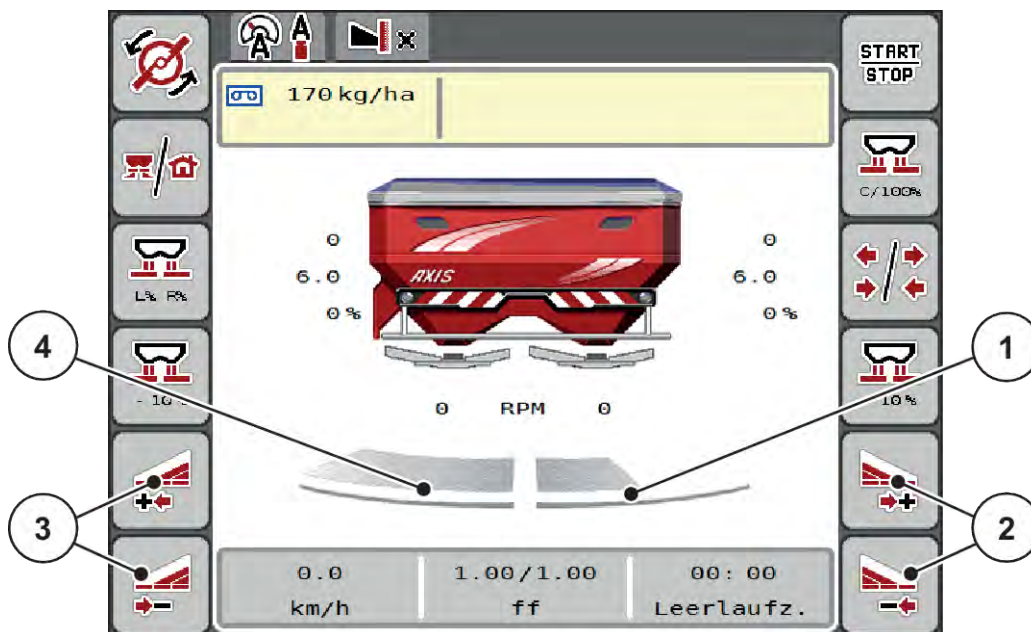

Att. 41: Darba ekrāns: Bezpakāpju daļējā platumu pārslēgšana

- |  |  |
|--|--|
| [1] Labā izkliešanas puse ir samazināta par vairākām pakāpēm.                    | [3] Funkciju taustiņi „Palielināt vai samazināt izkliešanas platumu kreisajā pusē” |
| [2] Funkciju taustiņi „Palielināt vai samazināt izkliešanas platumu labajā pusē” | [4] Kreisā izkliešanas puse izklie pa visu pusi.                                   |



- Katru daļējo platumu iespējams pakāpeniski samazināt vai palielināt.
- daļēja platumu sekcijas ir iespējamas no ārpuses uz iekšpusi vai no iekšpuses uz ārpusi. Skatiet Att. 42 Automātiska daļējā platumu pārslēgšana.

- Nospiediet funkcijas taustiņu Samazināt izkliešanas platumu kreisajā pusē vai Samazināt izkliešanas platumu labajā pusē.

*Daļējais platumu izkliešanas pusē tiek samazināts par vienu pakāpi.*

- Nospiediet funkcijas taustiņu Palielināt izkliešanas platumu kreisajā pusē vai Palielināt izkliešanas platumu labajā pusē.

*Daļējais platumu izkliešanas pusē tiek palielināts par vienu pakāpi.*



Daļējie platumi **nav** sadalīti proporcionāli. Izkliešanas platuma asistents VariSpread izkliešanas platumus iestata automātiski.

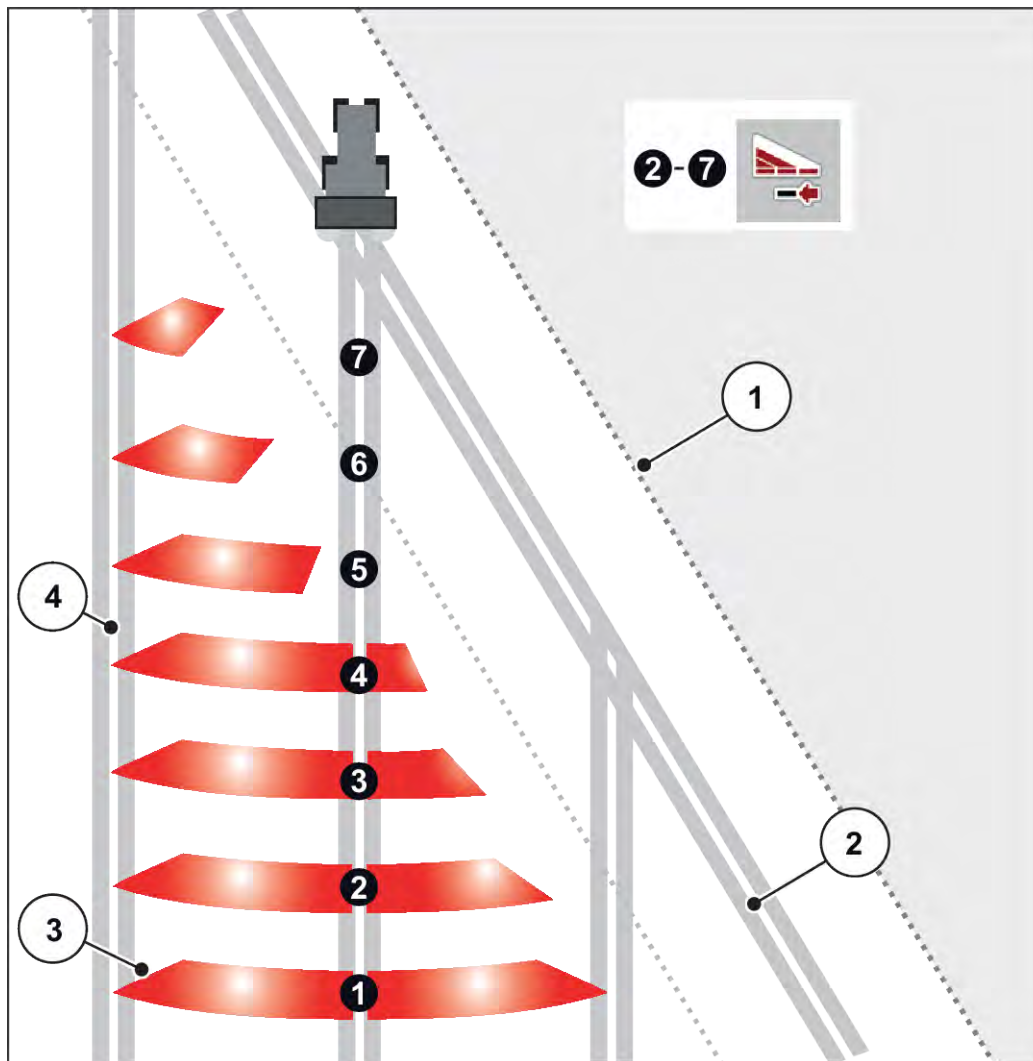

Att. 42: Automātiska daļējā platuma pārslēgšana

- |  |   |
|--|---|
| [1] Lauka mala   | Daļējie platumi no 5 līdz 7: tālāka daļējā platuma samazināšana |
| [2] Apgriešanās joslas tehnoloģiskā sliede                               | [4] Lauka braucamā josla  |
| [3] Daļējie platumi no 1 līdz 4: Daļējā platuma samazināšana labajā pusē |   |

### 5.5.4 Izkliešanas režims ar vienu daļējo platumu un režimā „Izkliešana gar robežu”

#### ■ VariSpread V8

Izkliešanas režimā var pakāpeniski mainīt daļējo platumu un deaktivizēt izkliešanu gar robežu. Apakšējā attēlā parādīts darba ekrāns ar aktivizētu funkciju “Izkliešana gar robežu” un aktivizētu daļējo platumu.

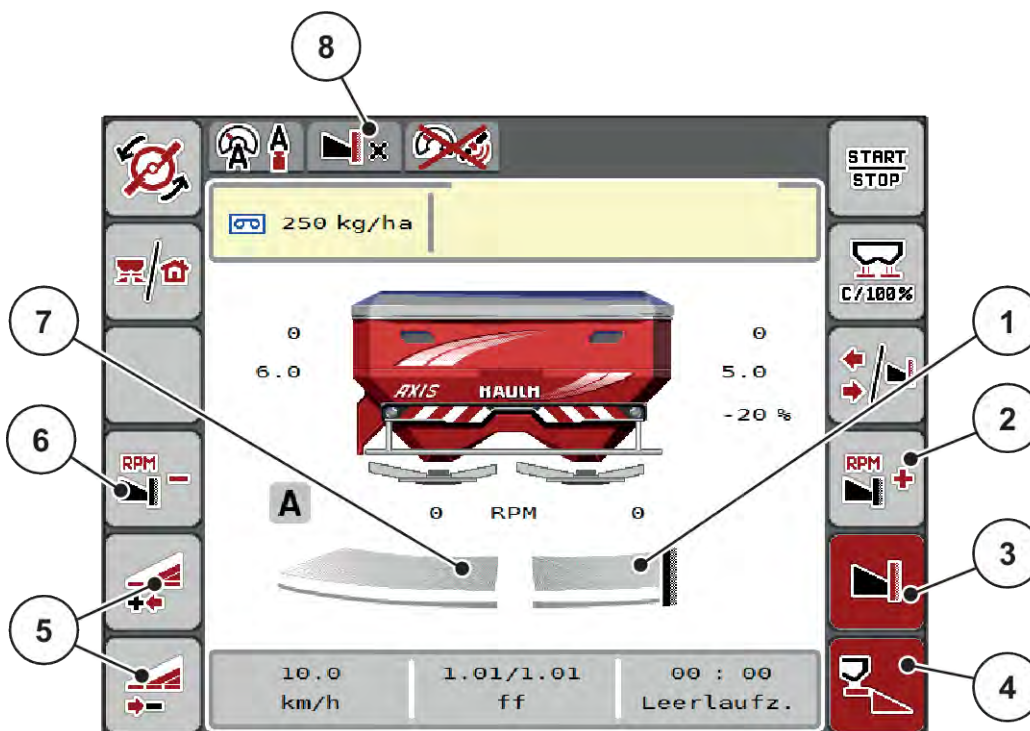

Att. 43: Darba ekrāns „Viens daļējais platums kreisajā pusē, izkliešana gar robežu labajā pusē”

- |   |  |
|---|--|
| [1] Labā izkliešanas pusē režimā „Izkliešana gar robežu”                          | [6] Samazināt izkliešanas diska apgriezumu skaitu pusē ar izkliešanu gar robežu. |
| [2] Palielināt izkliešanas diska apgriezumu skaitu pusē ar izkliešanu gar robežu. | [7] 4 pakāpju iestatāms daļējs platums kreisajā pusē                             |
| [3] Izkliešanas gar robežu režīms ir aktivizēts                                   | [8] Pašreizējā režīma izkliešanai gar robežu robežvērtība.                       |
| [4] Labā izkliešanas pusē ir aktivizēta   |  |
| [5] Samazināt vai palielināt daļējo platumu kreisajā pusē                         |  |

- Izkliešanas daudzums kreisajā pusē ir iestatīts uz pilnu darba platumu.
- Ja ir nospiests funkcijas taustiņš **Izkliešana gar robežu labajā pusē**, izkliešana gar robežu ir aktivizēta, un izkliešanas daudzums ir samazināts par 20 %.
- Funkcijas taustiņš **Samazināt izkliešanas platumu kreisajā pusē**, lai veiktu daļējā platumā bezpakāpju samazināšanu.
- Nospiežot funkcijas taustiņu **C/100 %**, iespējams uzreiz atgriezties atpakaļ pie pilna darba platumā.
- Nospiežot funkcijas taustiņu **Izkliešana gar robežu labajā pusē**, izkliešana gar robežu tiek deaktivizēta.



Funkcija "Izkliešana gar robežu" ir iespējama arī automātiskajā režīmā ar GPS-Control. Izkliešanas puse gar robežu vienmēr jāvada manuāli.

- Skatiet 5.11 *GPS-Control*.

## 5.6 Izkliešana automātiskajā režīmā (AUTO km/h + AUTO kg)



Darba režīmā AUTO km/h + AUTO kg tiek veikta nepārtraukta izvadāmā daudzuma regulēšana izkliešanas laikā. Saskaņā ar šo informāciju regulāros intervālos tiek veikta masas plūsmas regulēšanas korekcija. Tādējādi tiek sasniegta optimāla mēslošanas līdzekļa dozēšana.



Darba režīms AUTO km/h + AUTO kg rūpnīcā ir iepriekš izvēlēts pēc noklusējuma.

### Izkliešanas nosacījums:

- Darba režīms AUTO km/h + AUTO kg ir aktīvs (skat. 4.5.1 *AUTO/MAN režīms*).
- Mēslojuma iestatījumi ir definēti:
  - Izvadāmais daudzums (kg/ha)
  - Darba platums (m)
  - Disks
  - Stand. apgr. sk. (apgr./min)

- ▶ Piepildiet tvertni ar mēslošanas līdzekli.

### **⚠ BRĪDINĀJUMS!**

#### **Risks savainoties ar izkliešanas izsviesto mēslošanas līdzekli**

Izkliešanas izsviestais mēslošanas līdzeklis var izraisīt smagas traumas.

- ▶ Pirms izkliešanas disku ieslēgšanas aizraiziet visus no mašīnas izkliešanas zonas.

### Tikai modelim AXIS-M:



Iedarbināt un apturēt pārvaldi **tikai pie zemiem jūgvārpstas apgriezieniem**.



- ▶ **Tikai AXIS-H:** Nospiediet izkliešanas disku ieslēgšana.
- ▶ Trauksmes ziņojumu apstipriniet, nospiežot ievadīšanas taustiņu. Skatiet 6.1 *Trauksmes ziņojumu nozīme*.

*Parādās maska Tukšgaitas mērījums.*

*Tukšgaitas mērījums tiek uzsākta automātiski. Skatiet 5.7 *Tukšgaitas mērījums*.*



► Nospiediet Start/Stop.

*Tiek sākta izkliešana.*



Ieteicams ieslēgt plūsmas koeficienta rādījumu darba ekrānā (siehe 2.2.2 *Rādījumu lauki*), lai izkliešanas darba laikā novērotu masas plūsmas regulējumu.



Ja rodas problēmas plūsmas koeficienta kontrolē (aizsprostošanās, ...), pēc kļūdas novēršanas, stāvot uz vietas, pārejiet uz izvēlni Mēslojuma iestatījumi un norādiet plūsmas koeficientu 1,0.

### **Plūsmas koeficienta atiestate**

Ja plūsmas koeficients ir pazeminājies zem minimālās vērtības (0,4 vai 0,2), parādās trauksme Nr. 47. vai 48. Skatiet 6.1 *Trauksmes ziņojumu nozīme*.

## **5.7 Tukšgaitas mērījums**

### **5.7.1 Automātiskais tukšgaitas mērījums**

Lai sasniegtu augstu regulēšanas precizitāti, ar regulēšanas funkciju EMC regulāri jāveic tukšgaitas spiediena mērīšana un saglabāšana.

Tukšgaitas mērījums tukšgaitas spiediena noteikšanai sākas, kad sistēma tiek pārstartēta.

Turklāt tukšgaitas mērījums automātiski sākas pie šādiem nosacījumiem:

- Ir pagājis definētais laiks kopš pēdējā tukšgaitas mērījuma.
- Jūs veicāt izmaiņas izvēlnē Mēslojuma iestatījumi (apgriezienu skaits, izkliešanas diska tips).

Tukšgaitas mērīšanas laikā atveras turpmāk redzamais logs.

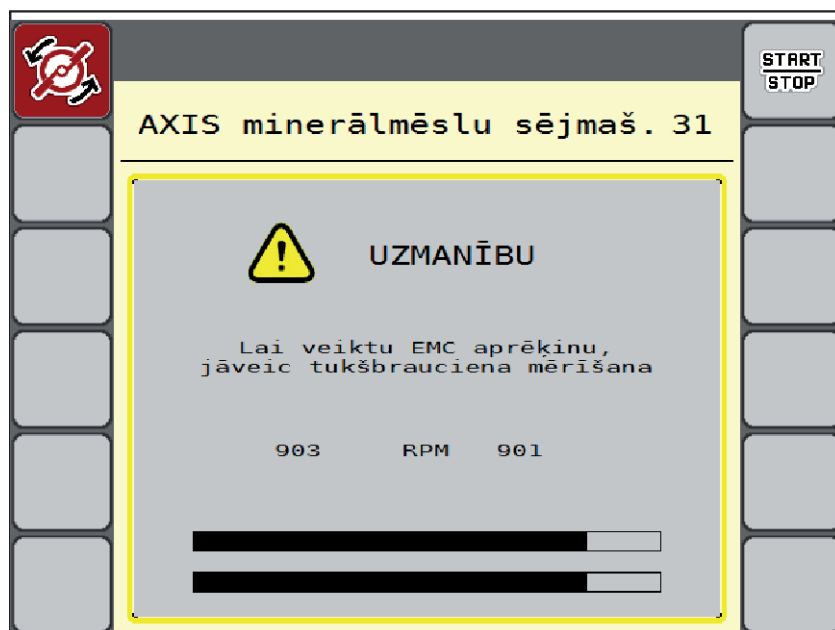

Att. 44: Tukšgaitas mērišanas trauksmes ziņojums

Kad izkliešanas disks tiek iedarbināts pirmo reizi, mašīnas vadības sistēma izlīdzina sistēmas tukšgaitas griezes momentu. Skatiet 6.1 *Trauksmes ziņojumu nozīme*.



Gadījumā, ja trauksmes ziņojums parādās atkārtoti, arī tad, ja transmisijas eļļa ir silta, rīkojieties šādi:

- Salīdziniet uzstādītā izkliešanas diska tipu ar izvēlnē Mēslojuma iestatīj. ievadīto tipu. Nepieciešamības gadījumos pielāgojiet tipu.
- Pārbaudiet izkliešanas diska fiksāciju. Pievelciet kausuzgriežņus
- Pārbaudiet, vai izkliešanas diskam nav bojājumu. Nomainiet izkliešanas disku.

Kad tukšgaitas mērišana ir pabeigta, mašīnas vadības sistēma darba ekrāna rādījumā iestata tukšgaitas laiku uz 19:59 minūtēm.



► Nospiediet **Start/Stop**.

*Tiek sākta izkliešana.*

*Tukšgaitas mēriņums fonā tiek veikts arī tad, ja dozēšanas aizbīdņi ir aizvērti. Taču displejā netiek attēlota maska.*

Kad pagājis šis tukšgaitas laiks, automātiski tiek sākta jauna tukšgaitas mērišana.

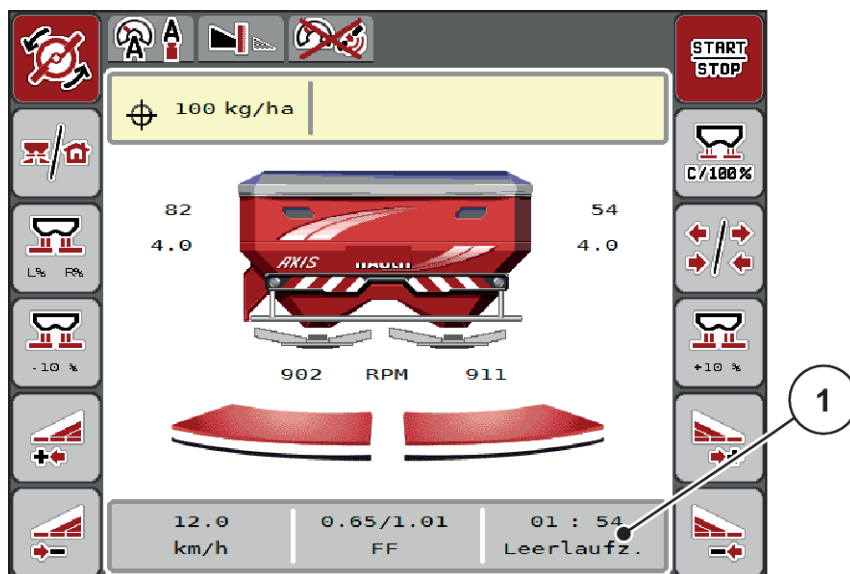

Att. 45: Tukšgaitas mērīšanas rādījums darba ekrānā

[1] Laiks līdz nākamajai tukšgaitas mērīšanai



Ar samazinātu izkliedēšanas diska apgriezumu skaitu nav iespējams veikt tukšgaitas mērījumu, ja ir aktivizēta izkliedēšana gar robežu vai daļēja platuma samazināšana!



Ja dozēšanas aizbīdņi ir aizvērti, fonā visu laiku darbojas tukšgaitas mērīšanas funkcija (bez trauksmes ziņojuma)!



Apgriešanās joslā tukšgaitas mērīšanas laikā nesamaziniet motora apgriezumu skaitu!  
Traktora un hidraulikas sistēmai jābūt darba temperatūrai!

### 5.7.2 Manuāls tukšgaitas mērījums

Ja notiek neierasta plūsmas koeficienta mainīšanās, sāket manuālu tukšgaitas mērīšanu.



► Galvenajā izvēlnē nospiediet tukšgaitas mērīšanas taustiņu.

*Tukšgaitas mērīšana tiek uzsākta manuāli.*

### 5.8 Izkliedēšana darba režīmā AUTO km/h



Šis režīms ir aktivizēts pēc noklusējuma, ja izkliedētājs nav aprīkots ar svāriem.



Šajā darba režīmā izvadāmo daudzumu var samazināt līdz 1 kg/ha.

**Izkliešanas nosacījums:**

- Darba režims AUTO km/h ir aktīvs (skat. 4.5.1 AUTO/MAN režims).
- Mēslojuma iestatījumi ir definēti:
  - Izvadāmais daudzums (kg/ha),
  - Darba platums (m)
  - Disks
  - Stand. apgr. sk. (apgr./min)

- ▶ Piepildiet tvertni ar mēslošanas līdzekli.



Lai sasniegtu optimālu izkliešanas rezultātu darba režīmā AUTO km/h, pirms izkliešanas darba sākšanas veiciet dozēšanas izmēģinājumu.

- ▶ Veiciet kalibrēšanas testu, lai noteiktu plūsmas koeficientu, vai paņemiet plūsmas koeficienta vērtību no izkliešanas tabulas un ievadiet plūsmas koeficientu manuāli.

**⚠ BRĪDINĀJUMS!**

**Risks savainoties ar izkliešanas izsviesto mēslošanas līdzekli**

Izkliešanas izsviestais mēslošanas līdzeklis var izraisīt smagas traumas.

- ▶ Pirms izkliešanas disku ieslēgšanas aizraidi visus no mašīnas izkliešanas zonas.



- ▶ **Tikai AXIS-H:** Nospiediet izkliešanas disku ieslēgšana.



- ▶ Nospiediet Start/Stop.

*Tiek sāka izkliešana.*

## 5.9 Izkliešana darba režīmā MAN km/h



Darba režīmā MAN km/h Jūs strādājat tad, ja nav pieejams ātruma signāls.



- ▶ Atveriet izvēlni Mašīnas iestatījums > AUTO / MAN režīms .
- ▶ Izvēlieties izvēlnes ierakstu MAN km/h.  
*Displejā tiek parādīts ievades logs Ātrums.*
- ▶ Ievadiet braukšanas kustības ātruma vērtību izkliedēšanas laikā.
- ▶ Nospiediet OK.
- ▶ Veiciet mēslojuma iestatījumus:
  - ▷ Izvadāmais daudzums (kg/ha)
  - ▷ Darba platums (m)
- ▶ Piepildiet tvertni ar mēslošanas līdzekli.



Lai sasniegtu optimālu izkliedēšanas rezultātu darba režīmā MAN km/h, pirms izkliedēšanas sākšanas veiciet dozēšanas izmēģinājumu.

- ▶ Veiciet kalibrēšanas testu, lai noteiktu plūsmas koeficientu, vai paņemiet plūsmas koeficienta vērtību no izkliedēšanas tabulas un ievadiet plūsmas koeficientu manuāli.



- ▶ **Tikai AXIS-H:** Nospiediet **Izkliedēšanas disku ieslēgšana**.



- ▶ Nospiediet Start/Stop.

*Tiek sākta izkliedēšana.*



Izkliedēšanas laikā noteikti ievērojiet ievadīto ātrumu.

## 5.10 Izkliedēšana darba režīmā MAN Skala



Darba režīmā MAN skala izkliedēšanas laikā varat manuāli mainīt dozēšanas aizbīdņu atvērumu.

Manuālajā režīmā strādājat tikai tad, ja:

- nav ātruma signāla (nav radara vai riteņu sensora, vai arī tie ir bojāti);
- ir jāizkliedē pretgliemežu līdzekļa granulas vai smalkas sēklas.

Darba režīms MAN skala ir labi piemērots pretgliemežu līdzekļa granulām un smalkām sēklām, jo nelielā svara zuduma dēļ nav iespējams aktivizēt automātisko masas plūsmas kontroli.



Lai izkliedējamo materiālu izkaisītu vienmērīgi, manuālajā režīmā darbs obligāti jāveic ar nemainīgu kustības ātrumu.

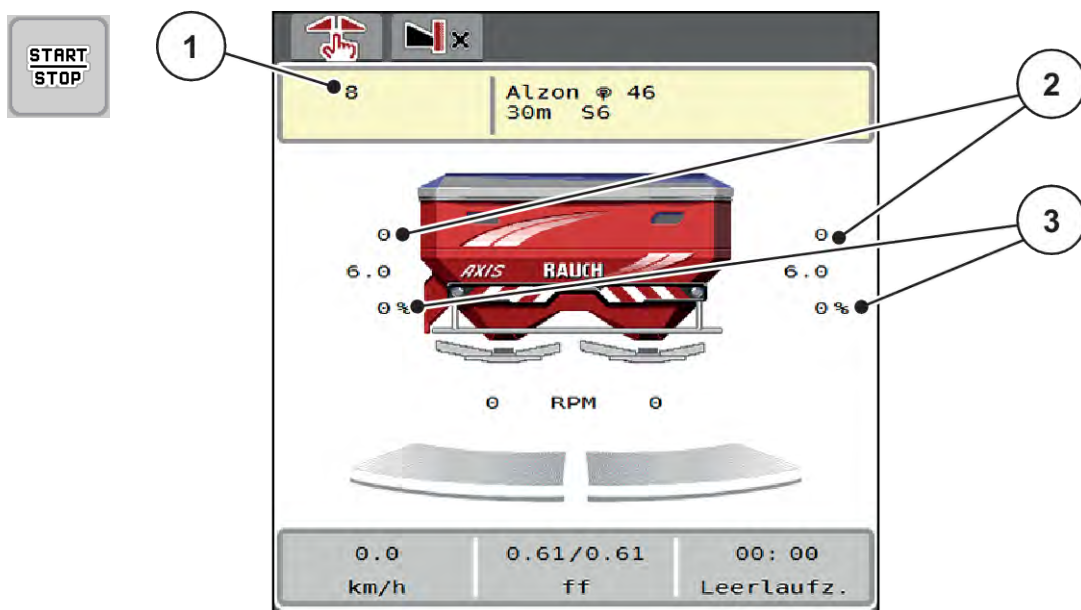

Att. 46: MAN Skala darba ekrāns

- [1] Dozēšanas aizbīdņu nominālās vērtības skalas pozīcijas rādījums
- [2] Dozēšanas aizbīdņu skalas pozīcijas faktiskās vērtības rādījums
- [3] Daudzuma izmaiņa skalas pozīcijas rādījums

- ▶ Atveriet izvēlni Mašīnas iestatījums > AUTO / MAN režīms .
  - ▶ Izvēlieties izvēlnes ierakstu MAN skala.
- Displejā tiek parādīts logs Aizbīdņa atvere.*
- ▶ Ievadiet dozēšanas aizbīdņa atvēruma skalas vērtību.
  - ▶ Nospiediet OK.
  - ▶ Pārejiet uz darba ekrānu.

- ▶ **Tikai AXIS-H:** Nospiediet **Izkliedēšanas disku ieslēgšana.**
  - ▶ Nospiediet Start/Stop.
- Tiek sākta izkliedēšana.*

- ▶ Lai mainītu dozēšanas aizbīdņa atvērumu, nospiediet funkcijas taustiņu MAN+ vai MAN-.
  - ▷ L% R% lai izvēlētos pusi dozēšanas aizbīdņa atvērumsam
  - ▷ MAN+ lai palielinātu dozēšanas aizbīdņa atvērumsam vai
  - ▷ MAN- lai samazinātu dozēšanas aizbīdņa atvērumsam.



Lai arī manuālajā režīmā sasniegtu optimālu izkliedēšanas rezultātu, ieteicams izmantot izkliedēšanas tabulā norādītās dozēšanas aizbīdņu atvērumsam un kustības ātrumsam vērtības.

## 5.11 GPS-Control



Mašīnas vadības sistēma ir kombinējama ar ISOBUS termināli ar SectionControl funkciju. Lai automatizētu pārslēgšanu, starp abām ierīcēm notiek dažādu datu apmaiņa.

ISOBUS terminālis ar SectionControl funkciju nosūta mašīnas vadības sistēmai datus par dozēšanas aizbīdņu atvēršanu un aizvēršanu.

Ikona **A** pie izkliešanas režīma norāda, ka ir aktivizēta automātiskā funkcija. ISOBUS terminālis ar SectionControl funkciju atver un aizver atsevišķos daļējos platumus atkarībā no pozīcijas uz lauka. Izkliešanas darbs tiek sākts tikai tad, kad tiek nospriests taustiņš **Start/Stop**.

### ⚠ BRĪDINĀJUMS!

#### Traumu gūšanas risks, ko rada izplūstošais mēslošanas līdzeklis

Funkcija SectionControl automātiski, bez iepriekšēja brīdinājuma uzsāk darbu izkliešanas režīmā.

Izplūstošais mēslošanas līdzeklis var radīt acu un deguna gļotādas savainojumus.

Pastāv arī paslīdēšanas risks.

- ▶ Strādājot izkliešanas režīmā, lieciet personām pamest bīstamo zonu.

Izkliešanas darba laikā jebkurā brīdī iespējams aizvērt **vienu vai vairākus daļējos platumus**. Kad daļējos platumus atkal pārslēdzat automātiskajā režīmā, tie tiek novietoti pēdējā iestatītajā stāvoklī.

Ja ISOBUS terminālī ar funkciju „SectionControl” pārejat no automātiskā režīma uz manuālo režīmu, mašīnas vadības sistēma aizver dozēšanas aizbīdņus.



Lai izmantotu mašīnas vadības sistēmas **GPS-Control** funkcijas, jābūt aktivizētam iestatījumam GPS-Controlizvēlnē Mašīnas iestatījums!

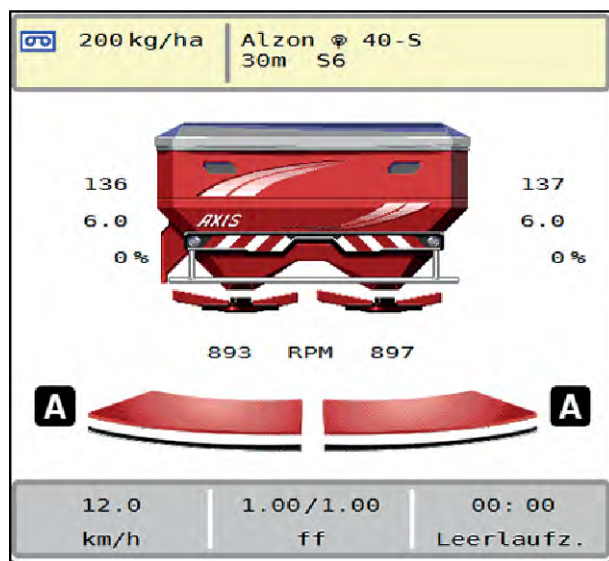

Att. 47: Izkliešanas režīma rādījums darba ekrānā ar „GPS Control”

Funkcija **OptiPoint / OptiPoint Pro** aprēķina optimālo ieslēgšanas un izslēgšanas punktu izkliešanai apgriešanās joslā, izmantojot iestatījumus mašīnas vadības sistēmā; skatiet 4.4.10 *OptiPoint / OptiPoint Pro aprēķināšana*.



Lai pareizi iestatītu **OptiPoint / OptiPoint Pro** funkciju, ievadiet pareizo izmantotā mēslošanas līdzekļa izkliešanas platuma raksturlielumu. Izkliešanas platuma raksturlielumus skatiet mašīnas izkliešanas tabulā.

Skatiet 4.4.10 *OptiPoint / OptiPoint Pro aprēķināšana*.

#### ■ Iesl. attālums (m)

Parametrs Attālums iesl. (m) norāda ieslēgšanas attālumu [A] attiecībā pret lauka robežu [C]. Šajā pozīcijā uz lauka tiek atvērti dozēšanas aizbīdņi. Šis attālums ir atkarīgs no mēslošanas līdzekļa veida un nosaka optimālu ieslēgšanas attālumu, lai radītu optimizētu mēslošanas līdzekļa sadalījumu.

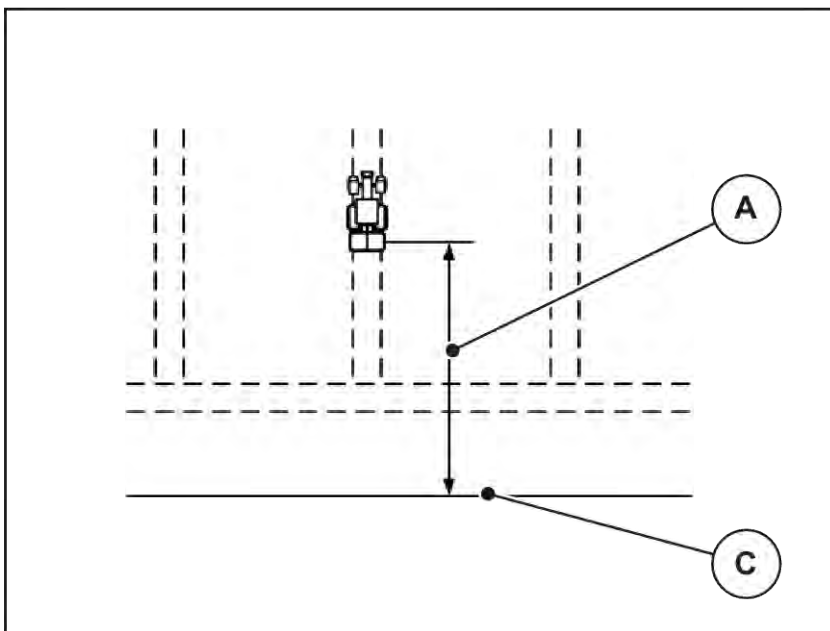

Att. 48: Iesl. attālums (attiecībā pret lauka robežu)

[[A]] Ieslēgšanas attālums

[[C]] Lauka robeža

Ja vēlaties mainīt ieslēgšanas pozīciju uz lauka, Jums jāpielāgo Attālums iesl. (m) vērtība.

- Attāluma vērtības samazināšana nozīmē, ka ieslēgšanas pozīcija pārvietojas atpakaļ tuvāk lauka robežai.
- Lielāka vērtība nozīmē, ka ieslēgšanas pozīcija pārvietojas tālāk iekšā laukā.

#### ■ **Izsl. attālums (m)**

Parametrs Attālums izsl. (m) norāda izslēgšanas attālumu [B] attiecībā pret lauka robežu [C]. Šajā pozīcijā uz lauka sāk aizvērties dozēšanas aizbīdņi.

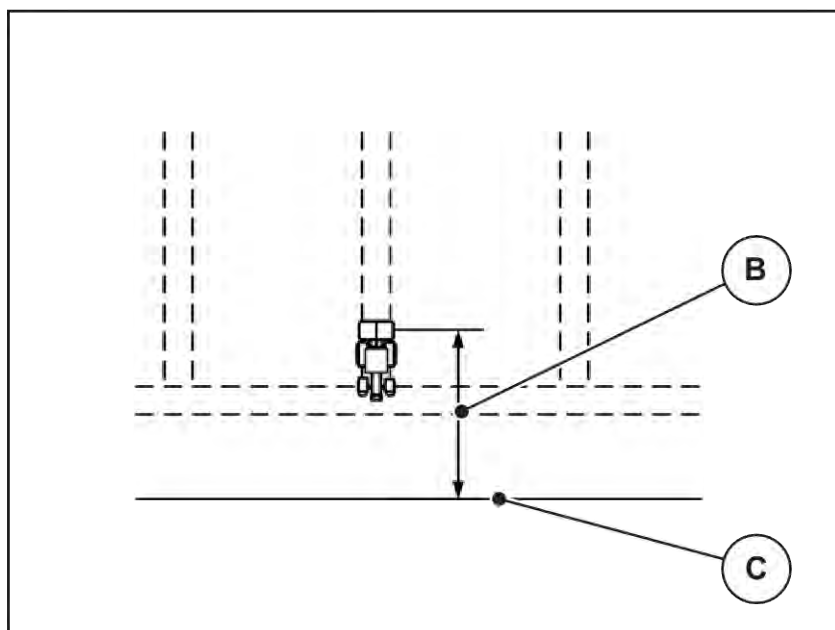

Att. 49: Izsl. attālums (attiecībā pret lauka robežu)

[B] Izslēgšanas attālums

[C] Lauka robeža

Ja vēlaties mainīt izslēgšanas pozīciju, Jums atbilstoši jāpielāgo Attālums izsl. (m) vērtība.

- Mazāka vērtība nozīmē, ka izslēgšanas pozīcija pārvietojas tuvāk lauka robežai.
- Lielāka vērtība nozīmē izslēgšanas pozīcijas pārvietošanu tālāk iekšā laukā.

**OptiPoint Pro** ierobežo izslēgšanas attālumu līdz minimālai vērtībai, kas atkarīga no mēslojuma iestatījumiem. Iemesls tam ir aprēķins Section Control algoritmā.

Ja vēlaties apgriezties, izmantojot apgriešanās joslas tehnoloģisko sliedi, tad ievadiet lielāku attāluma vērtību Attālums izsl. (m). Pielāgošanai jābūt iespējami mazākai, lai dozēšanas aizbīdņi tiek aizvērti, kad traktors iegriežas tehnoloģiskajā sliedē. Izslēgšanas attāluma pielāgošana var izraisīt nepietiekamu lauka apmēslošanu izslēgšanas pozīciju zonā.

## 6 Trauksmes ziņojumi un iespējamie cēloņi

### 6.1 Trauksmes ziņojumu nozīme

ISOBUS termināļa vadības sistēmas displejā var tikt parādīti dažādi trauksmes ziņojumi.

Nr.	Ziņojums displejā	Nozīme un iespējamais cēlonis
1	Kļūda dozēšanas ierīcē. Apturēt!	Dozēšanas ierīces motors nevar sasniegt pārvietošanai nepieciešamo vērtību: <ul style="list-style-type: none"> <li>• Bloķēšana</li> <li>• Nav atbildes par stāvokli</li> </ul>
2	Maksimāla atvere! Ātrums vai dozēšanas daudzums ir pārāk liels.	Dozēšanas aizbīdņa trauksme <ul style="list-style-type: none"> <li>• Ir sasniegts maksimālais dozēšanas atvērums.</li> <li>• Iestatītais dozēšanas daudzums (+/- daudzums) pārsniedz maksimālo dozēšanas atvērumu.</li> </ul>
3	Plūsmas koeficients ir ārpus robežām	Plūsmas koeficientam jābūt diapazonā no 0,40 līdz 1,90. <ul style="list-style-type: none"> <li>• No jauna aprēķinātais vai ievadītais plūsmas koeficients ir ārpus diapazona.</li> </ul>
4	Tvertne kreisajā pusē ir tukša!	Kreisās puses līmeņa sensors ziņo „Tukšs”. <ul style="list-style-type: none"> <li>• Kreisās puses tvertne ir tukša.</li> </ul>
5	Tvertne labajā pusē ir tukša!	Labās puses līmeņa sensors ziņo „Tukšs”. <ul style="list-style-type: none"> <li>• Labās puses tvertne ir tukša.</li> </ul>
14	TELIMAT regulēšanas kļūda	TELIMAT sensora trauksme Šis kļūdas ziņojums tiek parādīts, ja TELIMAT ierīces stāvoklis vairāk nekā 5 sekundes nav nosakāms.
15	Atmiņa ir pilna. Jāizdzēš personisko datu tabula.	Izkliešanas tabulas atmiņā saglabājams maksimālais mēslošanas līdzekļu veidu skaits ir 30.

Nr.	Ziņojums displejā	Nozīme un iespējamais cēlonis
16	Pievirzīties uzdevuma punktam Jā = Ieslēgt	<p>Drošības jautājums pirms automātiskas pārvietošanas uz uzdevuma punktu</p> <ul style="list-style-type: none"> <li>• Uzdevuma punkta iestatījums izvēlnē Mēslojuma iestatīj.</li> <li>• Ātrā iztukšošana</li> </ul>
17	Uzdevuma p. regulēšanas kļūda	<p>Uzdevuma punkta pārstatīšana nevar sasniegt nepieciešamo pārvietošanas vērtību.</p> <ul style="list-style-type: none"> <li>• Traucējums, piemēram, sprieguma padevē</li> <li>• Nav atbildes par stāvokli</li> </ul>
18	Uzdevuma p. regulēšanas kļūda	<p>Uzdevuma punkta pārstatīšana nevar sasniegt nepieciešamo pārvietošanas vērtību.</p> <ul style="list-style-type: none"> <li>• Bloķēšana</li> <li>• Nav atbildes par stāvokli</li> <li>• Dozēšanas izmēģinājums</li> </ul>
19	Uzdevuma p. regulēšanas defekts	<p>Uzdevuma punkta pārstatīšana nevar sasniegt nepieciešamo pārvietošanas vērtību.</p> <ul style="list-style-type: none"> <li>• Nav atbildes par stāvokli</li> </ul>
20	LIN-Bus dalībnieka kļūda:	<p>Komunikācijas problēma</p> <ul style="list-style-type: none"> <li>• Kabeļa defekts</li> <li>• Atvienojies spraudsavienojums</li> </ul>
21	Izkliedētājs pārslogots!	<p>Tikai izkliedētājam ar svāriem: mēslojuma izkliedētājs ir pārslogots.</p> <ul style="list-style-type: none"> <li>• Par daudz mēslošanas līdzekļa tvertnē</li> </ul>
22	Nezināms Function-Stop stāvoklis	<p>Termināļa komunikācijas problēma</p> <ul style="list-style-type: none"> <li>• Iespējama programmatūras kļūda</li> </ul>
23	TELIMAT regulēšanas kļūda	<p>TELIMAT pārstatīšanas akuators nevar sasniegt nepieciešamo pārvietošanas vērtību.</p> <ul style="list-style-type: none"> <li>• Bloķēšana</li> <li>• Nav atbildes par stāvokli</li> </ul>
24	TELIMAT regulēšanas defekts	TELIMAT iestatīšanas cilindra bojājums
25	Disku iedarbināšanu aktivizēt ar ENTER	



Nr.	Ziņojums displejā	Nozīme un iespējamais cēlonis
26	Diski griežas neaktivizējot	Hidrauliskais vārsts ir bojāts vai manuāli pārslēgts
27	Diski griežas neaktivizējot	Hidrauliskais vārsts ir bojāts vai manuāli pārslēgts
28	Disku nevarēja ieslēgt. Deaktivēt diska ieslēgšanu.	Izkliedēšanas diski nerotē. <ul style="list-style-type: none"> <li>• Bloķēšana</li> <li>• Nav atbildes par stāvokli</li> </ul>
29	Maisītāja motors ir pārslogots	Maisītājs ir bloķēts. <ul style="list-style-type: none"> <li>• Bloķēšana</li> <li>• Pieslēguma kļūme</li> </ul>
30	Pirms dozēšanas aizbīdņa atvēršanas jāieslēdz diski	Programmatūras pareiza lietošana <ul style="list-style-type: none"> <li>• Izkliedēšanas disku palaide</li> <li>• Dozēšanas aizbīdņu atvēršana</li> </ul>
31	Lai veiktu EMC aprēķinu, jāveic tukšbrauciena mērīšana	Trauksmes ziņojums pirms tukšgaitas mērīšanas <ul style="list-style-type: none"> <li>• Aktivizējiet izkliedēšanas disku palaidi.</li> </ul>
32	Ārēji vadītas daļas var kustēties. Nogriešanas un saspiešanas risks! Izvadīt visas personas no bīstamās zonas. Levērot lietošanas instrukciju. Apstiprināt ar ENTER taustiņu.	Kad ir ieslēgta mašīnas vadības sistēma, mašīnas daļas var sākt negaidīti kustēties. <ul style="list-style-type: none"> <li>• Tikai tad, kad ir novērsti visi iespējamie riski, izpildiet norādījumus ekrānā.</li> </ul>
33	Apturēt diskus un aizvērt dozēšanas aizbīdņi.	Izvēlnes sadaļu Sistēma / pārbaude var mainīt tikai tad, ja ir deaktivizēts izkliedēšanas režīms. <ul style="list-style-type: none"> <li>• Apturiet izkliedēšanas diskus.</li> <li>• Aizveriet dozēšanas aizbīdņi.</li> </ul>
45	M-EMC sens. sist. kļūme. EMC reg. deakt.!	Sensors vairs nesūta signālu. <ul style="list-style-type: none"> <li>• Kabeļa pārrāvums</li> <li>• Sensora defekts</li> </ul>
46	Izkliedes apgr. skaita kļūme. Uzturēt izkliedes apgr. sk. 450...650 apgr./min!	Jūgvārpstas apgriezīgu skaits ir ārpus M EMC funkcijas darbības diapazona.
47	Kreisā dozēšanas kļūme, tvertne tukša, izplūde bloķēta!	<ul style="list-style-type: none"> <li>• Tvertne tukša</li> <li>• Izvads bloķēts</li> </ul>

Nr.	Ziņojums displejā	Nozīme un iespējamais cēlonis
48	Labā dozēšanas kļūme, tvertne tukša, izplūde bloķēta!	<ul style="list-style-type: none"> <li>• Tvertne tukša</li> <li>• Izvads bloķēts</li> </ul>
49	Nepieļaujams tukšgaitas mērījums. EMC regulēšana deakt.!	<ul style="list-style-type: none"> <li>• Sensora defekts</li> <li>• Pārvada defekts</li> </ul>
50	Nav iespējams tukšgaitas mērījums. EMC regulēšana deakt.!	Jūgvārpstas apgriezību skaits ilgstoši nestabils
52	Kļūda pie brezenta	<p>Brezenta pārsegs nevarēja sasniegt vajadzīgo pozīciju.</p> <ul style="list-style-type: none"> <li>• Bloķēšana</li> <li>• Aktuatora defekts</li> </ul>
53	Brezenta defekts	<p>Brezenta pārsega aktuators nevar sasniegt pārvietošanas nepieciešamo vērtību.</p> <ul style="list-style-type: none"> <li>• Bloķēšana</li> <li>• Aktuatora defekts</li> </ul>
57	Kļūda pie brezenta	<p>Brezenta pārsega aktuators nevar sasniegt pārvietošanas nepieciešamo vērtību.</p> <ul style="list-style-type: none"> <li>• Bloķēšana</li> <li>• Nav atbildes par stāvokli</li> </ul>
71	Nevarēja sasniegt izklien. disku apgriez. skaitu.	<p>Izklienēšanas disku apgriezību skaits atrodas ārpus 5 % nepieciešamā diapazona.</p> <ul style="list-style-type: none"> <li>• Problēma ar eļļas padevi</li> <li>• Proporcionālā vārsta atspere ir iestrēgusi.</li> </ul>
72	Kļūda SpreadLight	Elektroapgāde ir pārāk augsta; Darba lukturi tiek izslēgti.
73	Kļūda SpreadLight	Pārslodze
74	Defekts SpreadLight	<p>Pieslēguma kļūda</p> <ul style="list-style-type: none"> <li>• Kabeļa defekts</li> <li>• Atvienojies spraudsavienojums</li> </ul>

Nr.	Ziņojums displejā	Nozīme un iespējamais cēlonis
82	Mainīts mašīnas tips. Obl. nepiecieš. mašīnas atkārt. ieslēgš. iespējama izkliedēšanas kļūda. Nepieciešama atkārtota kalibrēšana!	<p>Darba režīmus ar noteiktiem mašīnu veidiem nav iespējams kombinēt</p> <ul style="list-style-type: none"> <li>▶ Mainot mašīnas tipu, pārstartējiet mašīnas vadības sistēmu.</li> <li>▶ Veiciet mašīnas iestatījumus.</li> <li>▶ Ielādējiet mašīnas tipam atbilstošo izkliedēšanas tabulu.</li> </ul>
88	Izkliedes diska apgriezību skaita sensora kļūda	<p>Nav iespējams noteikt izkliedēšanas disku apgriezību skaitu</p> <ul style="list-style-type: none"> <li>• Kabeļa pārrāvums</li> <li>• Sensora defekts</li> </ul>
89	Pārāk lieli disku apgriezieni	<p>Izkliedēšanas diska sensora trauksme</p> <ul style="list-style-type: none"> <li>• Ir sasniegts maksimālais apgriezību skaits.</li> <li>• Iestatītais apgriezību skaits pārsniedz maksimāli pieļaujamo vērtību.</li> </ul>
90	AXMAT apstādin.	<p>Funkcija AXMAT ir automātiski deaktivizēta un vairs netiek regulēta.</p> <ul style="list-style-type: none"> <li>• Vairāk nekā 2 sensori ziņo par kļūdu.</li> <li>• Komunikācijas kļūda</li> </ul>
93	Šim izkliedēšanas disku veidam nepieciešams veikt TELIMAT ierīces pārbūvi. Ņemiet vērā montāžas pamācības norādes!	<p>Ir uzstādīts izkliedēšanas disks S1 un mašīna ir aprīkota ar TELIMAT. Iespējama izkliedēšanas kļūda, izkliedējot gar robežu</p> <ul style="list-style-type: none"> <li>• Šim izkliedēšanas disku veidam nepieciešams veikt TELIMAT ierīces pārbūvi.</li> </ul>

## 6.2 Traucējums/trauksme

Trauksmes ziņojums displejā ir izcelts ar sarkanu apmali un parādīts kopā ar brīdinājuma ikonu.



Att. 50: Trauksmes ziņojums (piemērs)

### 6.2.1 Trauksmes ziņojuma apstiprināšana

#### Trauksmes ziņojuma apstiprināšana:

- ▶ Novērsiet trauksmes ziņojuma cēloni.  
Šim nolūkam ievērojiet centrālās minerālmēslu izkliedētāja lietošanas instrukciju. Skatiet arī *6.1 Trauksmes ziņojumu nozīmi*.
- ▶ NospiedietACK.



Trauksmes ziņojumu apstiprināšana dažādos ISOBUS termināļos var atšķirties.

Citus ziņojumus ar dzeltenu kontūru apstiprina, izmantojot dažādus taustiņus:

- Enter
- Start/Stop

Šim nolūkam sekojiet norādījumiem ekrānā.

## 7 Speciālais aprīkojums

Attēlojums	Nosaukums
 A black cable with a cylindrical sensor head and a connector at the end.	Līmeņa sensors
 A black handheld device with a screen displaying navigation icons and a control knob.	CCI A3 kursorsvira
 A black rectangular module with a cable and a connector.	WLAN modulis

## 8 Garantija un apliecinājums

RAUCH iekārtas tiek izgatavotas saskaņā ar mūsdienīgām ražošanas metodēm, ievērojot vislielāko rūpību, un tās tiek pakļautas neskaitāmām pārbaudēm.

Tādēļ RAUCH dod 12 mēnešu garantiju, ja tiek ievēroti tālāk minētie nosacījumi:

- Garantijas laiks sākas ar pirkuma veikšanas datumu.
- Garantija attiecas uz materiālu vai ražošanas defektiem. Par trešo pušu ražojumiem (hidrauliku, elektroniku) mēs atbildam vienīgi attiecīgā ražotāja dotās garantijas ietvaros. Garantijas laikā ražošanas un materiālu defekti tiek novērsti bez maksas, nomainot vai uzlabojot attiecīgās daļas. Citas, arī plašākas rīcības tiesības, piemēram, prasības apmainīt precī, segt amortizāciju vai zaudējumus, kas nav radušies pašai piegādātajai precei, ir pilnībā izslēgtas. Garantijas remonts tiek veikts autorizētās darbnīcās, RAUCH rūpnīcas pārstāvniecībās vai pašā rūpnīcā.
- Garantija nesedz dabiskā nolietojuma, netīrumu un korozijas radītās sekas, kā arī jebkādu defektus, kas radušies nepareizas lietošanas un ārējo apstākļu ietekmes dēļ. Garantija zaudē spēku, ja pašrocīgi tiek veikti remontdarbi vai arī tiek veiktas izmaiņas oriģinālajā konstrukcijā. Prasība par zaudējumu atlīdzināšanu nav spēkā, ja netiek izmantotas RAUCH oriģinālās rezerves daļas. Tādēļ ievērojiet lietošanas instrukcijā dotos norādījumus. Šaubu gadījumā sazinieties ar mūsu rūpnīcas pārstāvniecībām vai tieši ar rūpnīcu. Garantijas prasības ražotājam jāiesniedz vēlākais 30 dienu laikā pēc bojājuma rašanās. Norādiet pirkuma veikšanas datumu un mašīnas numuru. Remontdarbus, uz ko attiecināma garantija, autorizētās darbnīcās drīkst veikt tikai pēc konsultācijas ar uzņēmumu RAUCH vai tā oficiālo pārstāvniecību. Garantijas remontdarbu dēļ garantijas termiņš netiek pagarināts. Transportēšanas laikā radušies bojājumi nav ražošanas defekti, tādēļ tie netiek iekļauti ražotāja garantijā.
- Ir izslēgta iespēja izvirzīt pretenzijas par zaudējumu atlīdzināšanu, kas nav radušies tieši pašām RAUCH ierīcēm. Tāpat nav spēkā atbildība par par zaudējumiem, kas radušies izkliešanas kļūdu rezultātā. Patvaļīgi veiktas RAUCH ierīču izmaiņas var radīt izrietošus zaudējumus, un piegādātājs tiek atbrīvots no atbildības par šādā veidā nodarītiem kaitējumiem. Īpašnieka vai vadošā darbinieka iepriekšēja nodoma vai rupjas nolaidības dēļ, kā arī gadījumos, kad saskaņā ar Patērētāju tiesību aizsardzības likumu pastāv saistības attiecībā uz piegādātās preces defektiem, ja ierīce tiek izmantota privātām vajadzībām un šo defektu dēļ personām vai īpašumam tiek nodarīti bojājumi, piegādātāja atbildības atruna nav spēkā. Tā nav spēkā arī tad, ja trūkst garantētās īpašības, kuru nodrošināšana ir tieši paredzēta, lai pasargātu pasūtītāju no zaudējumiem, kas nav radušies pašai piegādātajai precei.



**RAUCH Streutabellen**  
**RAUCH Fertilizer Chart**  
**Tableaux d'épandage RAUCH**  
**Tabele wysiewu RAUCH**  
**RAUCH Strooitabellen**  
**RAUCH Tabella di spargimento**  
**RAUCH Spredetabellen**  
**RAUCH Levitystaulukot**  
**RAUCH Spridningstabellen**  
**RAUCH Tablas de abonado**



<https://streutabellen.rauch.de/>



**RAUCH Landmaschinenfabrik GmbH**

Victoria Boulevard E 200  
77836 Rheinmünster · Germany



info@rauch.de · www.rauch.de

Phone +49 (0) 7229/8580-0