

Instructiuni complementare



**Înainte de punerea în
funcțiune citiți cu
atenție!**

**A se păstra pentru
utilizare în viitor**

Acest manual cu instrucțiuni de utilizare și de montaj este parte a mașinii. Furnizorii de mașini noi și uzate sunt obligați să consemneze în scris faptul că manualul cu instrucțiuni de utilizare și montare a fost livrat cu mașina și transferat către client.

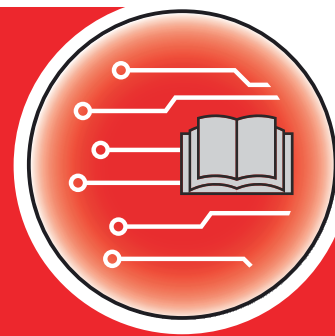

AXENT ISOBUS

Version 6.00.00

5901813-**p**-ro-1124

Instrucțiuni originale

Stimate client,

Prin achiziționarea unității de control AXENT ISOBUS pentru mașina de împrăștiat îngrășăminte AXENT 100.1 ați dovedit că aveți încredere în produsul nostru. Vă mulțumim! Dorim să ne ridicăm la înălțimea așteptărilor dumneavoastră. Ați achiziționat o unitate de control a mașinii, performantă și fiabilă.

În cazul în care apar probleme neașteptate: Puteți apela oricând la serviciul nostru pentru clienți.



Înainte de punerea în funcțiune, vă rugăm să citiți cu atenție aceste instrucțiuni suplimentare și manualul de utilizare al mașinii și să respectați indicațiile.

În acest manual pot fi descrise și echipamente care nu fac parte din dotarea unității dvs. de control.

Îmbunătățiri tehnice

Depunem constant eforturi de a ne îmbunătăți produsele. Acesta este motivul pentru care ne rezervăm dreptul de a efectua, fără preaviz, toate îmbunătățirile și modificările pe care le considerăm necesare la nivelul aparatelor noastre, fără a fi însă obligați să transferăm aceste îmbunătățiri și modificări la mașinile deja comercializate.

Răspundem cu plăcere tuturor întrebărilor dumneavoastră.

Cu salutări cordiale,

RAUCH Landmaschinenfabrik GmbH

Cuprins

1	Indicații pentru utilizator	7
1.1	Despre acest manual de utilizare	7
1.2	Semnificația avertizărilor	7
1.3	Indicații referitoare la prezentarea textului	8
1.3.1	Îndrumări și instrucțiuni	8
1.3.2	Enumerări	9
1.3.3	Trimiteri	9
1.3.4	Ierarhia meniurilor, taste și navigare	9
2	Structură și funcționare	10
2.1	Ecran	10
2.1.1	Prezentarea ecranului de operare	10
2.1.2	Câmpuri de afișare	11
2.1.3	Afișarea stării sertarelor de dozare	13
2.1.4	Afișare lățimi parțiale	14
2.1.5	Afișare stare EMC	15
2.2	Biblioteca simbolurilor utilizate	15
2.2.1	Navigare	15
2.2.2	Meniuri	16
2.2.3	Simboluri ecran de operare	16
2.2.4	Alte simboluri	19
2.3	Prezentare structurală de ansamblu a meniului	22
3	Montare și instalare	24
3.1	Cerințe tractor	24
3.2	Conectori, prize	24
3.2.1	Alimentare cu energie electrică	24
3.2.2	Racordare unitate de control mașină	25
3.2.3	Vedere de ansamblu asupra elementelor de acționare și a senzorilor	25
3.2.4	Pregătire sertar de dozare	27
4	Operare	28
4.1	Pornire unitate de control a mașinii	28
4.2	Navigare în cadrul meniurilor	29
4.3	Descrierea funcției: Afișare stare	30
4.3.1	Transportul materialului de împrăștiat	30
4.3.2	Goliți buncărele	31
4.4	Meniu principal	32
4.5	Reglaje îngrășământ	33

4.5.1	Cantitate de aplicare.....	35
4.5.2	Reglarea lățimii de lucru.....	36
4.5.3	Factor de debit.....	37
4.5.4	Punct de alimentare.....	38
4.5.5	Calibrare.....	39
4.5.6	Tipul discului aruncător.....	41
4.5.7	Turație.....	42
4.5.8	Mod împrăștiere la limită.....	43
4.5.9	Cantitatea de împrăștiat la limită.....	43
4.5.10	Calculare OptiPoint / OptiPoint Pro.....	44
4.5.11	Mod pentru marginile de cultură.....	45
4.5.12	Info GPS Control.....	47
4.5.13	Tabele de împrăștiere.....	48
4.6	Reglaje pentru îngrășământ (UNIVERSAL PowerPack).....	52
4.6.1	Cantitate de aplicare.....	53
4.6.2	Reglarea lățimii de lucru.....	54
4.6.3	Factor de debit.....	55
4.6.4	Tipul discului aruncător.....	56
4.6.5	Turație.....	56
4.7	Setări mașină.....	57
4.7.1	Regim AUTO/MAN.....	60
4.7.2	+/- cantitate.....	61
4.7.3	Regim de lucru funcție de supraîncărcare.....	62
4.7.4	Reglaje pentru funcționarea cu var.....	64
4.7.5	Viteza benzii.....	64
4.7.6	+/- viteza benzii.....	65
4.7.7	Deschiderea sertarelor de pre-dozare (mm).....	65
4.7.8	Modificare deschidere.....	65
4.7.9	Calibrarea vitezei.....	66
4.8	Golire rapidă.....	68
4.9	Sistem/test.....	70
4.9.1	Contor total date.....	71
4.9.2	Test/Diagnoză.....	71
4.9.3	Service.....	77
4.10	Info.....	77
4.11	Contor cântărire/parcurs.....	77
4.11.1	Contor parcurs.....	78
4.11.2	Rămase (kg, ha, m).....	79
4.11.3	Tararea cântarului.....	80
4.12	Luminile de lucru (SpreadLight).....	81
4.13	Funcții speciale.....	82
4.13.1	Modificare sistem de unități.....	82
4.13.2	Utilizarea joystick-ului.....	83
4.13.3	Modul WLAN.....	86
5	Regim de împrăștiere cu AXIS-PowerPack.....	88
5.1	Supraîncărcare.....	88

5.1.1	Supraîncărcare cu regimul de lucru Automat.....	88
5.1.2	Supraîncărcare cu mod de operare Manual	89
5.2	Împrăștiere îngrășământ.....	90
5.2.1	Lucrul cu lățimile parțiale.....	90
5.2.2	Împrăștierea cu regimul automat (AUTO km/h + AUTO kg).....	95
5.2.3	Măsurare la mers în gol	96
5.2.4	Împrăștiere în regimul de lucru AUTO km/h.....	98
5.2.5	Împrăștiere în regimul de lucru MAN km/h.....	99
5.2.6	Împrăștiere cu regim de operare gradație MAN.....	100
5.2.7	Control GPS.....	102
6	Regim de împrăștiere cu UNIVERSAL PowerPack.....	106
6.1	Supraîncărcare.....	106
6.2	Împrăștierea varului	106
6.2.1	Reglaje.....	107
6.2.2	Pornire operațiune de împrăștiere.....	108
7	Mesaje de alarmă și cauze posibile.....	110
7.1	Semnificația mesajelor de alarmă	110
7.2	Defecțiuni/Alarmă.....	115
7.2.1	Confirmare mesaj de alarmă	116
8	Echipare specială.....	117
9	Garanția și acordarea garanției.....	118

1 Indicații pentru utilizator

1.1 Despre acest manual de utilizare

Acest manual de utilizare este **parte integrantă** din unitatea de control a mașinii.

Manualul de utilizare conține indicații importante pentru o **utilizare sigură, corespunzătoare** și economică precum și pentru **mentenanța** unității de control a mașinii. Respectarea lor vă permite să **evitați pericole**, să reduceți cheltuielile pentru reparații și timpii de nefuncționare, și să măriți fiabilitatea și durata de viață a mașinii respective.

Manualul de utilizare trebuie păstrat la îndemână, la locul de utilizare a unității de control a mașinii (de exemplu, în tractor).

Manualul de utilizare nu înlocuiește **răspunderea dvs. personală** ca responsabil cu exploatarea și ca personal de operare al unității de control a mașinii.

1.2 Semnificația avertizărilor

În acest manual de utilizare, avertizările sunt sistematizate corespunzător gravității pericolului și probabilității de apariție a acestuia.

Indicatoarele referitoare la pericol atrag atenția asupra pericolelor reziduale existente în timpul lucrului cu mașina. Avertizările utilizate sunt structurate după cum urmează:

Simbol + **cuvânt-semnal**

Explicație

Nivelele de pericol ale avertizărilor

Nivelul de pericol este semnalizat prin cuvântul-semnal. Nivelele de pericol sunt clasificate după cum urmează:

PERICOL!

Tipul și sursa pericolului

Această notă avertizează asupra unui pericol iminent care amenință sănătatea și viața persoanelor.

Ignorarea acestor avertizări duce la răniri extrem de grave, ce pot avea drept urmare chiar decesul.

- ▶ În vederea evitării acestui tip de pericol, respectați neapărat măsurile prevăzute.

AVERTIZARE!

Tipul și sursa pericolului

Această notă avertizează în legătură cu o situație cu pericol potențial pentru sănătatea persoanelor.

Nerespectarea acestor indicații de avertizare poate conduce la răni grave.

- ▶ În vederea evitării acestui tip de pericol, respectați neapărat măsurile prevăzute.

PRECAUȚIE!

Tipul și sursa pericolului

Această notă avertizează în legătură cu o situație cu pericol potențial pentru sănătatea persoanelor.

Nerespectarea acestei avertizări poate conduce la vătămări corporale.

- ▶ În vederea evitării acestui tip de pericol, respectați neapărat măsurile prevăzute.

ATENȚIE!

Tipul și sursa pericolului

Această avertizare semnalizează pagube materiale sau daune ale mediului înconjurător.

Nerespectarea acestor avertizări poate conduce la deteriorarea mașinii sau poate provoca daune în zona adiacentă.

- ▶ În vederea evitării acestui tip de pericol, respectați neapărat măsurile prevăzute.



Aceasta este o indicație:

Indicațiile generale conțin sfaturi pentru utilizare și informații deosebit de utile, însă nu conțin nici o avertizare în legătură cu pericolele.

1.3 Indicații referitoare la prezentarea textului

1.3.1 Îndrumări și instrucțiuni

Pașii de lucru care trebuie efectuați de către personalul de operare sunt prezentați ca mai jos.

- ▶ Instrucțiune de acționare - pasul 1
- ▶ Instrucțiune de acționare - pasul 2

1.3.2 Enumerări

Enumerările fără o ordine obligatorie vor fi prezentate ca liste cu enumerare:

- Caracteristica A
- Caracteristica B

1.3.3 Trimiteri

Trimiterile la alte porțiuni de text din document sunt reprezentate prin numărul de paragraf, textul titlului și respectiv indicarea paginii:

- **Exemplu:** Aveți în vedere și 2 *Structură și funcționare*

Trimiterile la alte documente sunt reprezentate ca indicații sau instrucțiuni fără indicarea capitolului sau paginii:

- **Exemplu:** Se vor avea în vedere indicațiile din manualul de utilizare al fabricantului arborelui cardanic.

1.3.4 Ierarhia meniurilor, taste și navigare

Meniurile sunt intrări enumerate în fereastra **Meniu principal**.

În meniuri sunt listate **submeniuri respectiv intrări de meniu** în care dumneavoastră realizați reglaje (liste de selecție, introduceri de text sau cifre, pornire funcții).

Diferitele meniuri și taste ale unității de control a mașinii sunt reprezentate cu caractere **aldine**.

Ierarhia și calea către intrarea de meniu dorită sunt marcate cu o >(săgeată) între meniu, intrarea de meniu sau intrările de meniu:

- Sistem/test > Test/Diagnoză > Tensiune înseamnă că accesați intrarea de meniu Tensiune din meniul Sistem/test și intrarea de meniu Test/Diagnoză.
 - Săgeata > corespunde acționării **roțiței de derulare**, respectiv butonului de pe ecran (ecran tactil).

2 Structură și funcționare



Datorită multitudinii de terminale compatibile ISOBUS, acest capitol se limitează la descrierea funcțiilor unității electronice de control a mașinii, fără indicarea unui anumit terminal ISOBUS.

- Respectați instrucțiunile pentru operarea terminalului dvs. ISOBUS din manualul de utilizare corespunzător.

2.1 Ecran

Ecranul afișează informații actuale despre starea, posibilitățile de selectare și de introducere de date ale unității electronice a mașinii.

Informațiile importante pentru funcționarea mașinii sunt afișate pe **ecranul de operare**.

2.1.1 Prezentarea ecranului de operare



Descrierea exactă a ecranului de operare depinde de setările selectate în momentul respectiv și de tipul mașinii.

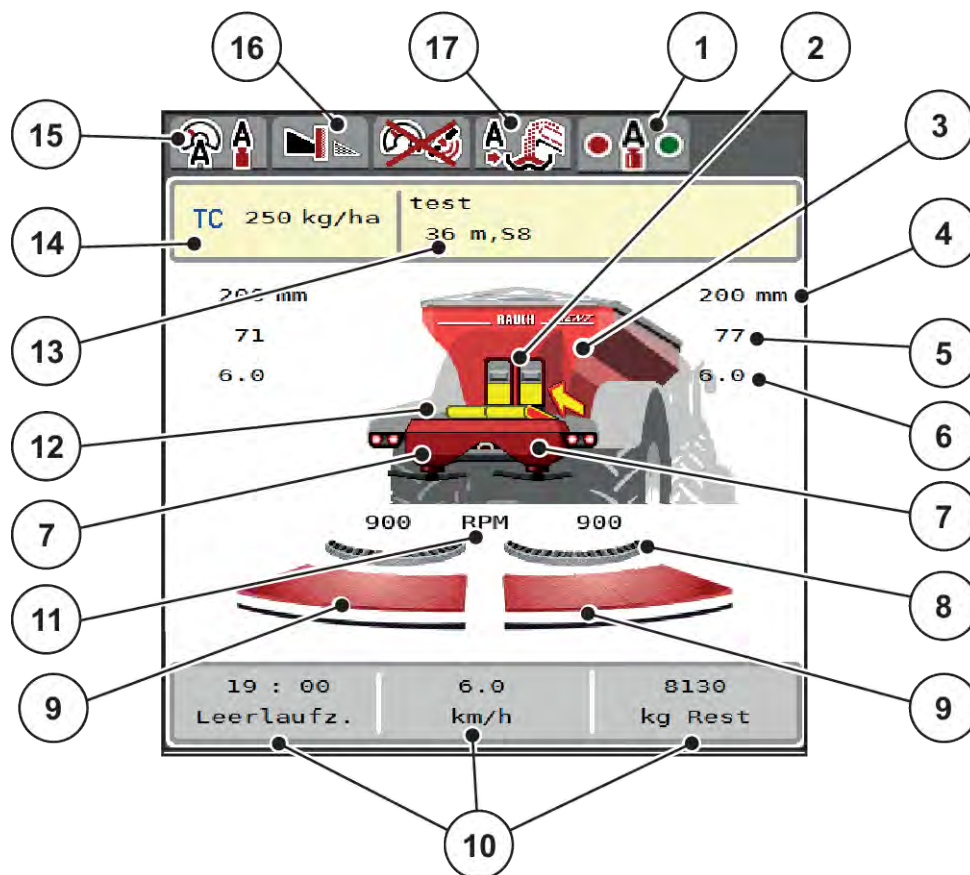

Fig. 1: Ecranul unității de control a mașinii

- | | |
|---|---|
| [1] Stare EMC | [11] Turație disc aruncător dreapta/stânga |
| [2] Afișaj sertar de pre-dozare dreapta/stânga | [12] Afișaj bandă transportoare |
| [3] Afișaj nivel de umplere al distribuitorului de îngrășăminte pentru suprafețe mari | [13] Afișaj informații despre îngrășământ (denumire îngrășământ, lățime de lucru, tip disc distribuție) |
| [4] Poziție deschidere actuală sertar pre-dozare stânga/dreapta | Buton ecran tactil: Adaptarea în Tabelul de împrăștiere |
| [5] Modificarea cantității dreapta/stânga | [14] Cantitatea actuală de aplicare din setările pentru îngrășământ sau din taskcontroller |
| [6] Poziție punct de alimentare dreapta/stânga | Buton de pe ecranul tactil: introducerea directă a cantității de aplicare |
| [7] Afișare nivel de umplere dispozitiv de împrăștiere dreapta/stânga | [15] Regim de lucru selectat |
| [8] Funcția AXMAT este activă. | [16] Mod împrăștiere la limită |
| [9] Stare deschidere sertar de dozare dreapta/stânga | [17] Afișaj regim de lucru supraîncărcare |
| [10] Câmpuri de afișare cu definire la alegere | |

2.1.2 Câmpuri de afișare

Puteți să adaptați în mod individual cele trei câmpuri de afișare în ecranul de operare și să treceți aleatoriu următoarele valori:

- Viteză de deplasare
- Factor debit (FD)
- ha parcurs
- kg parcurs
- m parcurs
- kg rămase
- m rămase
- ha rămase
- Timp m.gl. (timpul până la următoarea măsurare la mers în gol)
- Moment de strângere pentru acționarea discului de împrăștiere
- Viteza benzii exprimată în mm/s

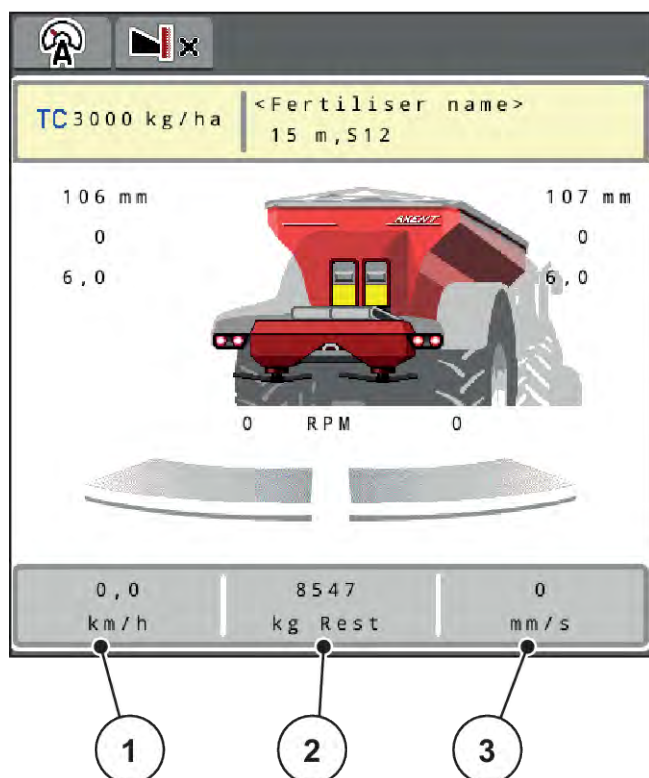

Fig. 2: Câmpuri de afișare

[1] Câmp de afișare 1

[3] Câmp de afișare 3

[2] Câmp de afișare 2

Selectare afișaj

- ▶ Apăsați pe respectivul câmp de afișare de pe ecranul tactil.
Ecranul prezintă afișajele posibile.
- ▶ Marcați noua valoare cu care câmpul de afișare trebuie încărcat.
- ▶ Apăsați butonul OK de pe ecranul tactil.
Se afișează ecranul de operare.

În respectivul câmp de afișare găsiți acum introdusă noua valoare.

2.1.3 Afișarea stării sertarelor de dozare

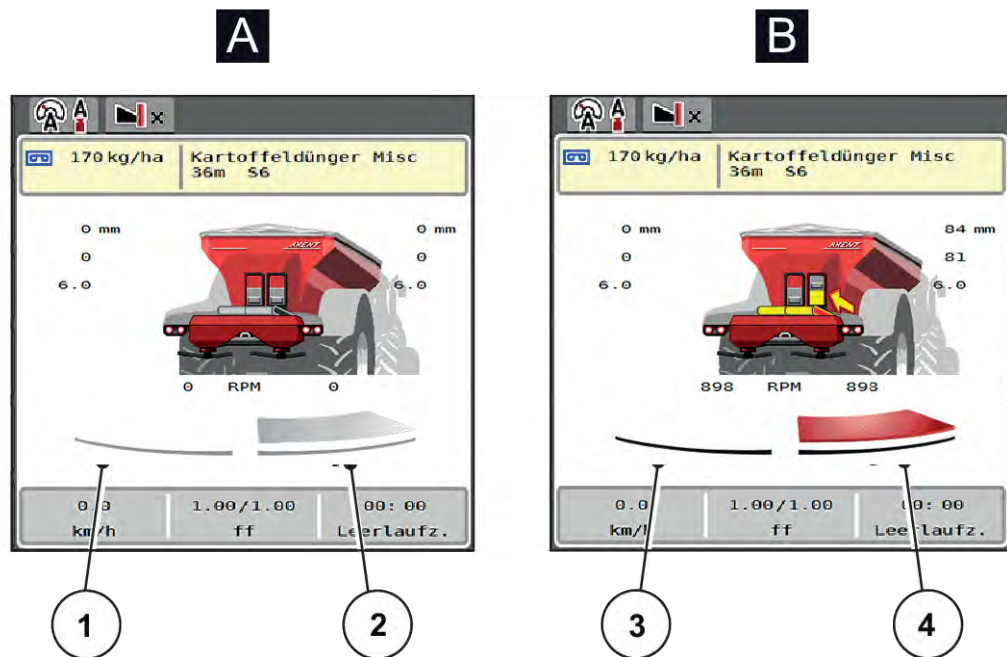

Fig. 3: Afișarea stării sertarelor de dozare

[A] Regim de împrăștiere inactiv

[1] Lățime parțială dezactivată

[2] Lățime parțială activată

[B] Mașină în regim de împrăștiere

[3] Lățime parțială dezactivată

[4] Lățime parțială activată



În zona de limită, puteți **dezactiva imediat o parte de împrăștiere completă**. Acest lucru este deosebit de util în colțurile câmpurilor pentru un regim rapid de împrăștiere.

- ▶ Apăsăți tasta programabilă pentru reducerea lățimii parțiale pentru mai mult de 500 ms.

2.1.4 Afișare lățimi parțiale

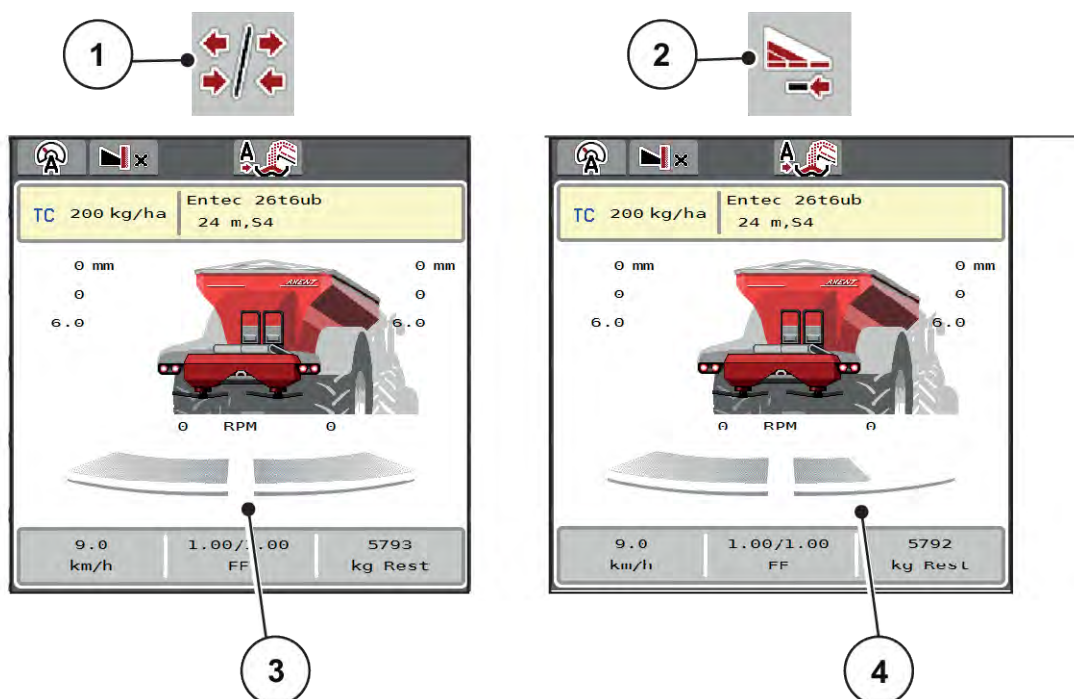

Fig. 4: Afișare stări lățimi parțiale

- [1] Tastă comutare lățimi parțiale/împrăștiere la limită
- [2] Tastă reducere lățime parțială dreapta
- [3] Lățimi parțiale activate pe întreaga lățime de lucru
- [4] Lățimea parțială din dreapta este redusă cu mai multe trepte de lățimi parțiale

Mai multe posibilități de afișare și setare sunt prezentate în capitolul 5.2.1 *Lucrul cu lățimile parțiale*.



Recomandăm repornirea terminalului în următoarele cazuri:

- Ați modificat lățimea de lucru.
- Ați apelat o altă intrare din tabelul de împrăștiere.

După repornirea terminalului, afișarea lățimilor parțiale este adaptată la noile setări.

2.1.5 Afișare stare EMC



Starea reglării EMC:







- Punct roșu: reglare EMC inactivă
- Punct verde: reglare EMC activă

La împrăștierea la margine/limită, pe partea de împrăștiere la margine/limită nu este activă reglarea EMC, din acest motiv punctul rămâne, pe respectiva parte, roșu.











2.2 Biblioteca simbolurilor utilizate

Unitatea de control a mașinii AXENT ISOBUS indică simboluri pentru meniuri și funcții pe ecran.





2.2.1 Navigare













Simbol	Semnificație
	Către stânga; pagina anterioară
	Către dreapta; pagina următoare
	Înapoi la meniul anterior
	Înapoi la meniul principal
	Comutare între ecranul de operare și fereastra de meniu
	Confirmarea mesajelor de avertizare
	Anulare, închidere fereastră de dialog

2.2.2 Meniuri







Simbol	Semnificație
	Comutare dintr-o fereastră de meniu direct în meniul principal
	Comutare între ecranul de operare și fereastra de meniu
	Luminile de lucru SpreadLight
	Prelată
	Setări îngrășământ
	Setări mașină
	Golire rapidă
	Sistem/test
	Informație
	Contor cântărire/parcurs

2.2.3 Simboluri ecran de operare







Simbol	Semnificație
	Pornirea regimului de împrăștiere și a reglării cantității de aplicare
	Regimul de împrăștiere este inițializat, oprire reglare cantitate de aplicare
	Pornirea discurilor aruncătoare
	Discurile de împrăștiere se rotesc; oprire discuri de împrăștiere

















Simbol	Semnificație
	Resetarea modificării cantității la cantitatea de aplicare setată anterior
	Comutare între ecranul de operare și fereastra de meniu
	Comutare între împrăștiere la limită și lățimi parțiale pe partea stângă, dreaptă sau pe ambele părți de împrăștiere
	Lățimi parțiale pe partea stângă, împrăștiere limitată pe partea de împrăștiere din dreapta
	Lățimi parțiale pe partea dreaptă, împrăștiere la limită pe partea stângă de împrăștiere
	Împrăștiere la limită pe partea stângă, dreaptă sau pe ambele părți de împrăștiere
	OptiPoint Pro activ OptiPoint Pro inactiv: simbolul nu este afișat
	Mod capăt de teren activ
	Selectare cantitate mai mare/mai mică pe partea stângă, dreaptă sau pe ambele părți de împrăștiere (%)
	Modificarea cantității + (Plus)
	Modificarea cantității - (Minus)
	Modificarea cantității stânga + (Plus)
	Modificarea cantității stânga - (Minus)



Simbol	Semnificație
	Modificarea cantității dreapta + (Plus)
	Modificarea cantității dreapta - (Minus)
	Modificarea manuală a cantității + (Plus)
	Modificarea manuală a cantității - (Minus)
	Creștere rotație disc aruncător (Plus)
	Reducere rotație disc aruncător (Minus)
	Parte de împrăștiere stânga inactivă
	Parte de împrăștiere stânga activă
	Parte de împrăștiere dreapta inactivă
	Parte de împrăștiere dreapta activă
	Reducere lățime parțială stânga (Minus) În regim de împrăștiere la limită: Apăsarea mai îndelungată (>500 ms) dezactivează imediat o parte de împrăștiere completă.
	Creștere lățime parțială stânga (Plus)

Simbol	Semnificație
	Reducere lățime parțială dreapta (Minus) În regim de împrăștiere la limită: Apăsarea mai îndelungată (>500 ms) dezactivează imediat o parte de împrăștiere completă.
	Creștere lățime parțială dreapta (Plus)
	Activare funcție de împrăștiere la limită/TELIMAT pe dreapta
	Funcție de împrăștiere la limită/TELIMAT pe dreapta activă
	Activare funcție de împrăștiere la limită pe stânga
	Funcție de împrăștiere la limită pe stânga activă

2.2.4 Alte simboluri

Simbol	Semnificație
	Pornire măsurare la mers în gol, în meniul principal
	Mod împrăștiere la limită, în ecranul de operare
	Mod împrăștiere la margini, în ecranul de operare
	OptiPoint Pro activ OptiPoint Pro inactiv: simbolul nu este afișat
	Mod capăt de teren activ
	Mod de împrăștiere la limită, în meniul principal

Simbol	Semnificație
	Mod împrăștiere la margini, în meniul principal
	Este activă supraîncărcarea manuală.
	Este activă supraîncărcarea automată.
	Regim de lucru AUTO km/h + AUTO kg
	Regim de operare AUTO km/h
	Regim de lucru MAN km/h
	Regim de lucru MAN Skala
	Simbol de avertizare: este deschisă capota.
	Pornirea supraîncărcării manuale
	Este activă supraîncărcarea manuală; oprirea supraîncărcării
	Mărire deschidere sertare pre-dozare + (Plus)
	Reducere deschidere sertare pre-dozare - (Minus)
	Reducerea vitezei benzii transportoare (Minus); Numai la terminale cu 2x6 taste de funcții
	Creșterea vitezei benzii transportoare (Plus); Numai la terminale cu 2x6 taste de funcții
	Reglare EMC dezactivată
	Stare EMC

Simbol	Semnificație
	Pierderea semnalului GPS (GPS J1939)
	Debitul masic minim este sub limită
	Debitul masic maxim este peste limită

2.3 Prezentare structurală de ansamblu a meniului

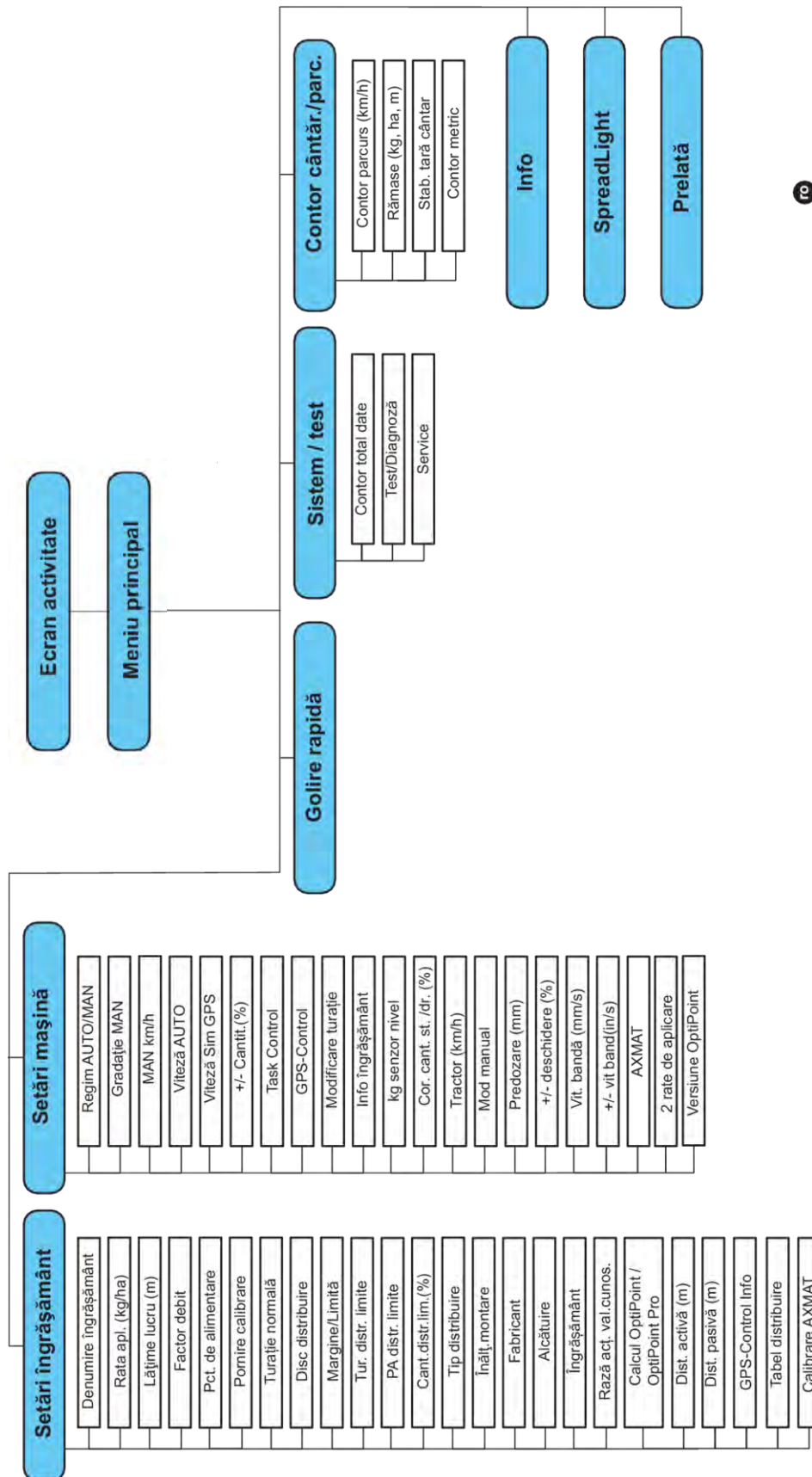

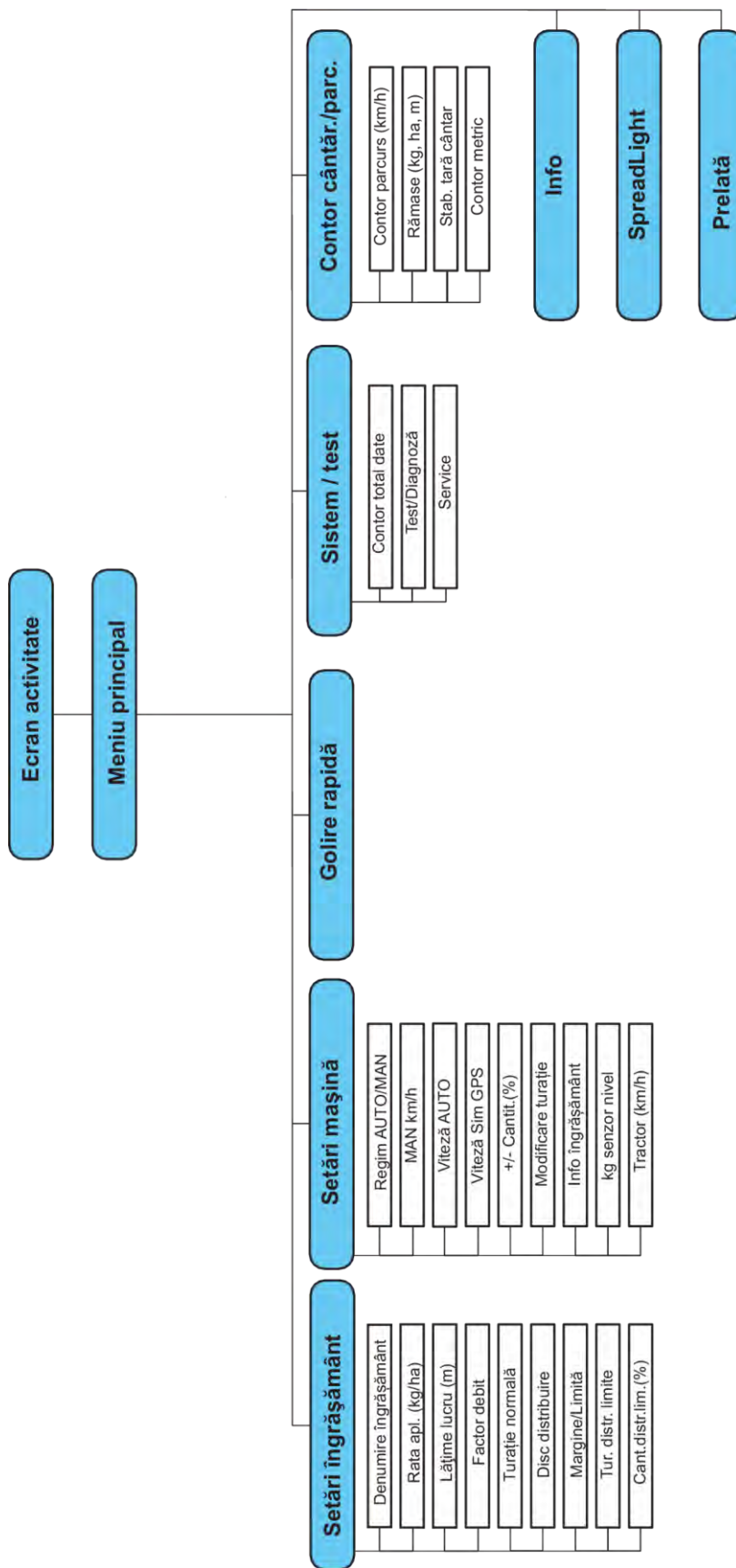

3 Montare și instalare

3.1 Cerințe tractor

Înainte de montarea unității de control a mașinii, verificați dacă tractorul dvs. îndeplinește următoarele cerințe:

- Tensiunea minimă de **11 V** trebuie să fie asigurată **întotdeauna**, chiar și atunci când sunt conectați mai mulți consumatori (de ex. instalație de climatizare, lumini)
- Turația prizei de putere este reglabilă la 1000 rot/min și trebuie să fie menținută.



La tractoarele cu cutie de viteze fără ambreiaj sub sarcină, viteza de deplasare trebuie selectată printr-o selectare corectă a treptei de viteză, astfel încât să corespundă unei turații a prizei de putere de **1000 rot/min**.

- Priză cu 9 pini (ISO 11783) în spatele autotractorului pentru conectarea unității de comandă cu ISOBUS.
- Priză de terminal cu 9 pini (ISO 11783) pentru conectarea unui terminal ISOBUS cu ISOBUS

Alimentarea cu energie electrică a unității de comandă se face prin fișa ISOBUS cu 9 pini din spatele autotractorului.



Dacă autotractorul nu dispune de o priză cu 9 pini în partea din spate, se poate achiziționa ca echipament special un set pentru tractor cu o priză cu 9 pini pentru autotractor (ISO 11783) și un senzor de viteză.

- Tractorul trebuie să pună la dispoziție semnalul de viteză pe ISOBUS.



Asigurați-vă la reprezentantul dumneavoastră comercial, că tractorul dumneavoastră dispune de racordurile și prizele necesare.

- Din fiind faptul că sunt posibile numeroase configurații tractor/mașină/terminal, reprezentantul dumneavoastră comercial vă sprijină în alegerea racordului potrivit

3.2 Conectori, prize

3.2.1 Alimentare cu energie electrică

Alimentarea cu energie electrică a unității de control a mașinii se face prin priza cu 9 pini din spatele tractorului.

3.2.2 Racordare unitate de control mașină

În funcție de dotare, puteți conecta unitatea de comandă la mașina de împrăștiat îngrășăminte minerale prin aruncare în moduri diferite. Detalii suplimentare se găsesc în manualul de utilizare al mașinii dumneavoastră.

3.2.3 Vedere de ansamblu asupra elementelor de acționare și a senzorilor



Următoarele vederi de ansamblu nu prezintă poziția exactă a actuatorilor și senzorilor de la mașină. Acest subcapitol are doar rol de informare cu privire la subansamblele și senzorii cu acționare electronică.

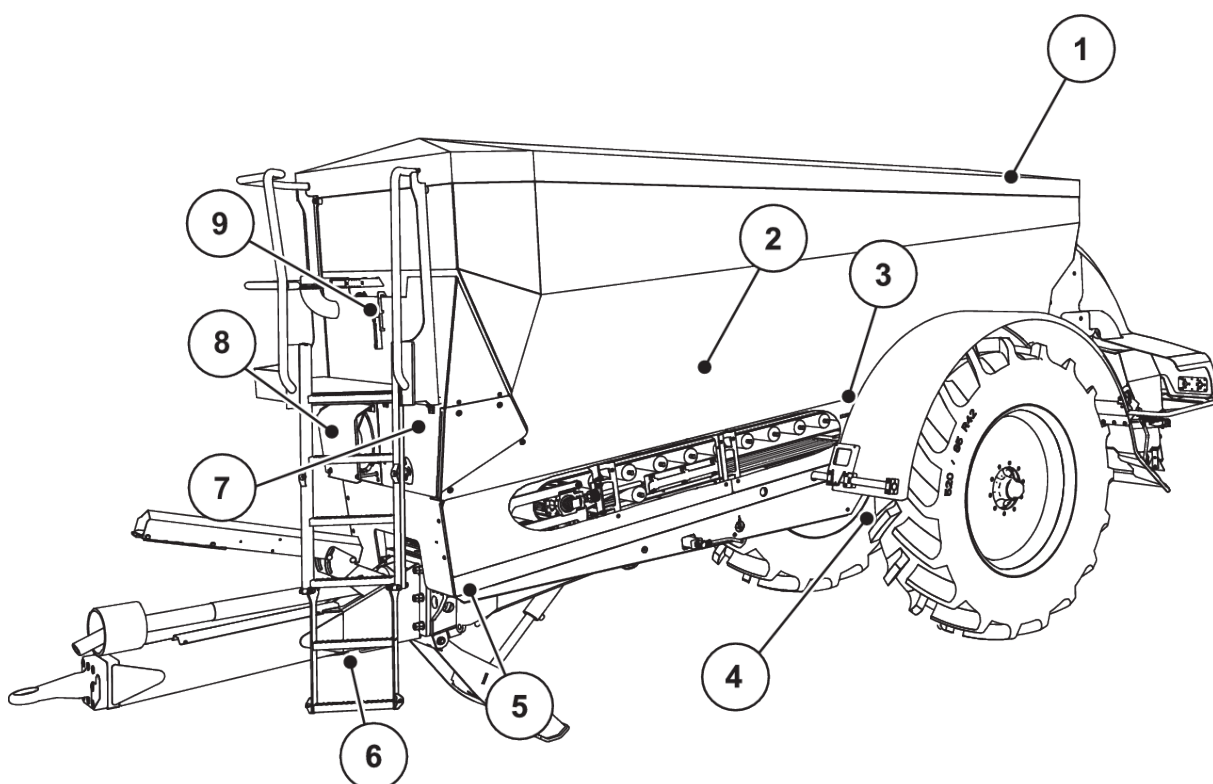

Fig. 5: Vedere de ansamblu asupra actuatorilor și a senzorilor de la distribuitorul de îngrășăminte pe suprafețe mari AXENT

- | | |
|---|--|
| [1] Prelată | [5] Compartimente pentru cântărire față stânga/dreapta |
| [2] Senzor de nivel umplere gol | [6] Senzor unghi osie |
| [3] Motor vibrator (opțional) | [7] Bloc hidraulic cu supape |
| [4] Senzor unghi arbore | [8] Senzor temperatură ulei |
| Compartimente pentru cântărire spate stânga/dreapta | Radiator ulei |
| Cilindru director (opțiune) | [9] Comutator plutitor circuit hidraulic |
| Supapă blocare axă directoare A/B (opțiune) | |

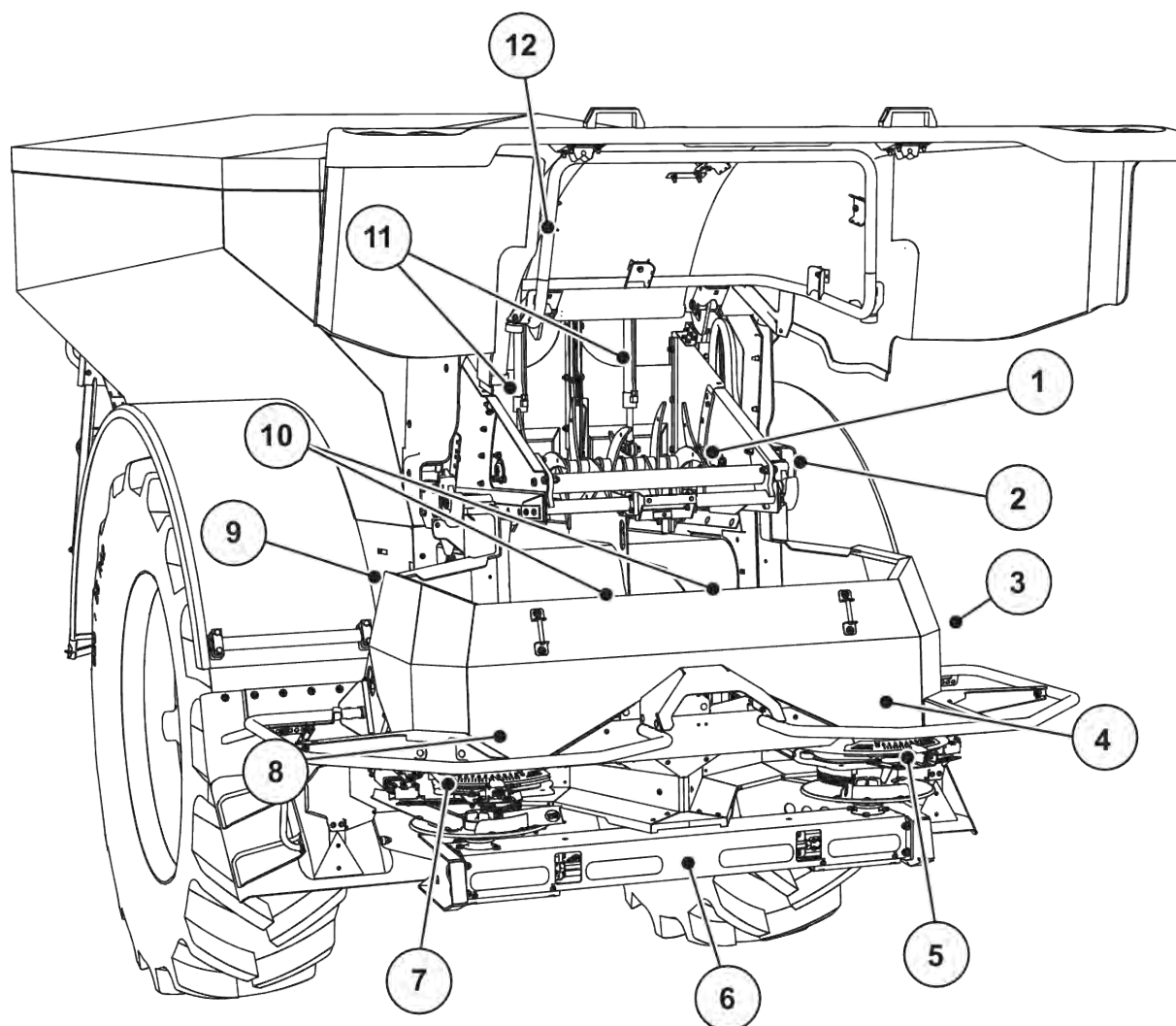

Fig. 6: Vedere de ansamblu asupra actuatorilor și a senzorilor de la distribuitorul de îngrășăminte pe suprafețe mari AXENT și de la mecanismul de împrăștiere a îngrășămintelor AXIS-PowerPack.

- | | |
|--|--|
| [1] Cilindru reziduuri | [7] Actuator punct de alimentare stânga |
| [2] Acționare bandă
Senzor turație bandă | [8] Actuator sertar de dozare stânga
Amestecător stânga |
| [3] Senzor viteză (pe roata dreapta) | [9] Ștecher interfață pentru dispozitivele de
împrăștiere |
| [4] Actuator sertar de dozare dreapta
Amestecător dreapta | [10] Senzori ultrasunete |
| [5] Actuator punct de alimentare dreapta | [11] Cilindri hidraulici sertare de pre-dozare |
| [6] Senzor FAG în motorul hidraulic stânga/
dreapta | [12] Comutator capotă |

La UNIVERSAL PowerPack sunt instalate următoarele actuatore și senzori:

- Senzori presiune pentru motoare hidraulice (stânga/dreapta și retur)
- Senzor de turație stânga/dreapta pentru discurile aruncătoare

3.2.4 Pregătire sertar de dozare

■ *Numai la AXIS-PowerPack*

Mașina dispune de o acționare electrică a sertarelor pentru reglarea cantității de aplicare.



Respectați instrucțiunile din manualul de utilizare pentru mașina dumneavoastră.

4 Operare

⚠ PRECAUȚIE!

Pericol de rănire din cauza scurgerilor de îngrășământ

În caz de defecțiune, sertarul de dozare se poate deschide accidental în timpul deplasării către locul unde se efectuează împrăștierea. Scurgerile de îngrășământ pot cauza alunecări sau răni accidentale.

- ▶ Înaintea deplasării către punctul de împrăștiere, se deconectează obligatoriu unitatea de control a mașinii.

4.1 Pornire unitate de control a mașinii

Condiții prealabile:

- Unitatea de control a mașinii este conectată corect la mașină și la tractor.
 - Un exemplu se regăsește în capitolul 3.2.2 *Racordare unitate de control mașină*.
- Tensiunea minimă de **11 V** este asigurată.

- ▶ Porniți unitatea de control a mașinii.

După câteva secunde, apare Fereastra de start a unității de control a mașinii.

*La puțin timp după aceasta, unitatea de control a mașinii afișează pentru câteva secunde **Meniul de activare**.*



- ▶ Apăsați tasta Enter.

Apare apoi ecranul de operare.

■ Interogarea stării capotei

Capota este un dispozitiv de protecție important pentru operarea în siguranță a mașinii. În cazul în care capota este deschisă, nu puteți efectua o supraîncărcare.

Capota este echipată cu un comutator. Comutatorul anunță unitatea de control a mașinii privind poziția deschisă, respectiv închisă a capotei. În cazul în care capota este deschisă, sunt opriți toți consumatorii comandați de unitatea de control a mașinii (banda transportoare, sertarul de pre-dozare, cilindrul de reziduuri, prelata).



În cazul în care capota este deschisă, pe ecran apare un mesaj de eroare. Vezi 7.1 *Semnificația mesajelor de alarmă*.

- Toate ieșirile sunt scoase de sub tensiune, toate funcțiile sunt dezactivate,

- ▶ Închideți capota.

▷ Vezi în acest sens Manualul de utilizare al mașinii



- ▶ Apăsați tasta ACK.
Mesajul de alarmă este confirmat și se stinge.



Cât timp capota este deschisă, simbolul de avertizare apare în zona superioară a imaginii de operare.

4.2 Navigare în cadrul meniurilor



Puteți găsi indicații importante pentru reprezentarea și navigarea între meniuri, în capitolul 1.3.4 *Ierarhia meniurilor, taste și navigare.*

În cele ce urmează descriem apelarea meniurilor resp. a intrărilor în meniu **prin apăsarea ecranului tactil sau apăsarea tastelor funcționale.**

- Respectați instrucțiunile din manualul de utilizare al terminalului utilizat.

■ **Apelarea meniului principal**



- ▶ Apăsați tasta funcțională **Ecran de operare/meniu principal**. Vezi 2.2.2 *Meniuri*.

Pe ecran apare meniul principal.

Accesare submeniu de pe ecranul tactil

- ▶ Apăsați butonul aferent submeniului de pe ecranul tactil.

Apar ferestre care vă solicită diverse acțiuni.

- Introducere text
- Introducere valori
- Setări prin intermediul altor submeniuri



Nu toți parametrii sunt reprezentați concomitent pe ecran. Puteți să treceți la fereastra alăturată (filă) cu ajutorul tastei **Săgeată stânga/dreapta**.

■ **Părăsire meniu**



- ▶ Confirmați reglajele prin apăsarea tastei **Înapoi**.

Vă întoarceți la Meniul anterior.



- ▶ Apăsați tasta **Ecran de operare/meniu principal**.

Vă întoarceți la ecranul de operare.



► Apăsați tasta **ESC**.

Se păstrează setările anterioare.

Vă întoarceți la **Meniul anterior**.

4.3 Descrierea funcției: Afișare stare

Ecranul de operare vă informează despre nivelurile momentane de umplere și despre stările senzorilor de la distribuitorul de îngrășămintă pe suprafețe mari și mecanismului de împrăștiere integrat **AXIS-PowerPack** sau **UNIVERSAL-PowerPack**.

4.3.1 Transportul materialului de împrăștiat

Banda transportoare **AXENT** pornește odată cu deschiderea sertarelor de dozare preliminară. Materialul de împrăștiat se scurge atunci din evacuare în mecanismul de împrăștiere **AXIS-PowerPack** sau **UNIVERSAL-PowerPack**.

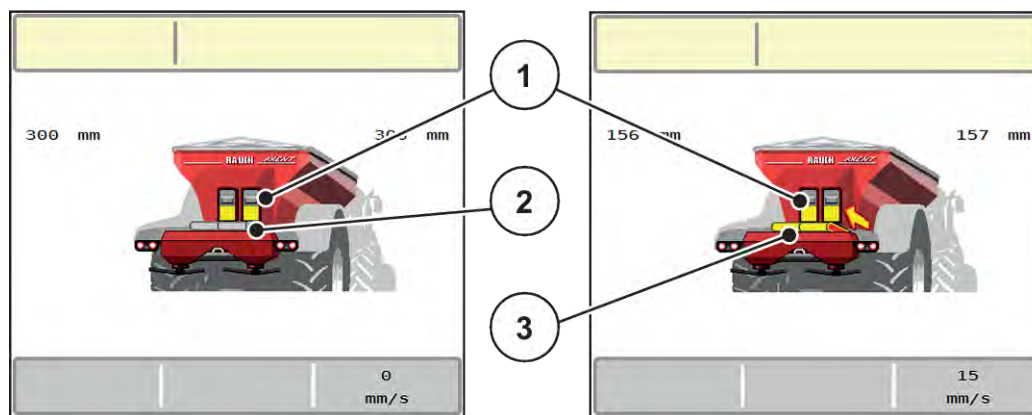

Fig. 7: Afișare exemplu sertare de pre-dozare deschise

[1] Glisoare pre-dozare deschise

[3] Bandă transportoare în funcțiune

[2] Bandă transportoare oprită

AXIS-PowerPack

Materialul de împrăștiere alimentat umple rezervorul intermediar din **AXIS-PowerPack**. Supraîncărcarea se desfășoară continuu, în funcție de cantitatea împrăștiată. Viteza benzii și reglarea pre-dozatorului se ajustează automat.

UNIVERSAL PowerPack

Materialul de împrăștiere (var) cade de pe banda transportoare direct pe discurile aruncătoare.

4.3.2 Goliți buncărele



Senzorul nivelului de umplere nu are nici o funcție, dacă alarmă golire kg este activă.

- A se vedea 4.7 Setări mașină

Senzorul nivelului de umplere pentru recipientul AXENT nu se află la fundul recipientului.

În momentul avertizării de golire, în recipientul se mai găsește cel mult suficient material de împrăștiat pentru o supraîncărcare.

În ciuda mesajului de alarmă, unitatea de control a mașinii AXENT ISOBUS încearcă să încarce restul de îngrășământ.

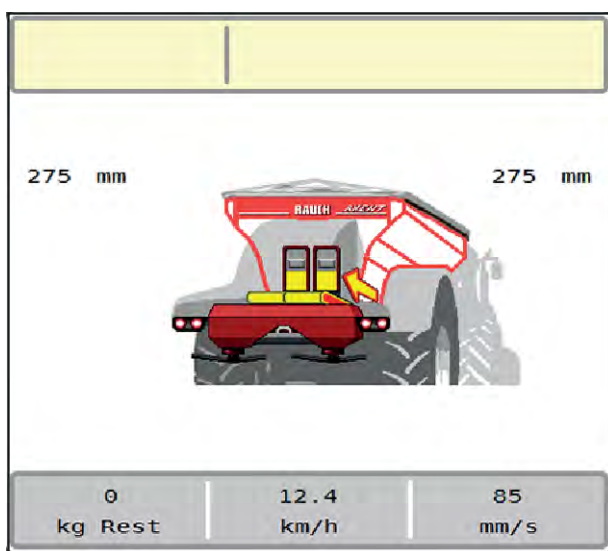

Fig. 8: Indicator nivel de umplere recipient AXENT

4.4 Meniu principal

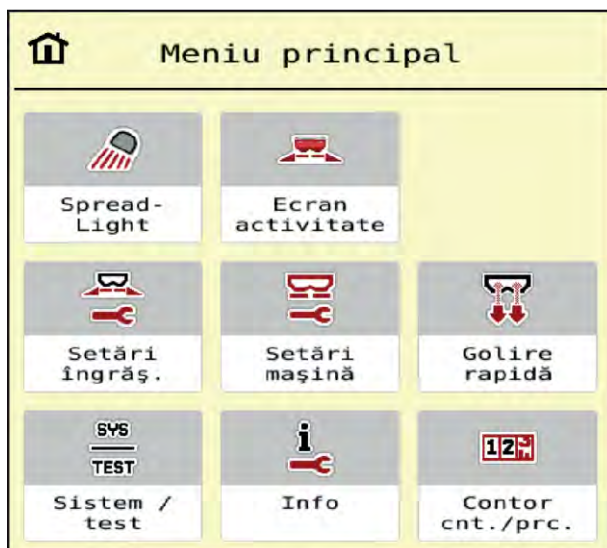

Fig. 9: Meniul principal cu submeniuri

Submeniu	Semnificație	Descriere
SpreadLight	Pornirea/oprirea luminilor de lucru	4.12 Luminile de lucru (SpreadLight)
Ecran activitate	Comută la ecranul de operare	
Setări îngrășământ	Setări privind îngrășămintele și regimul de împrăștiere	4.5 Reglaje îngrășământ
Setări mașină	Setări cu privire la tractor și mașină	4.7 Setări mașină
Golire rapidă	Apelarea directă a meniului pentru golirea rapidă a mașinii	4.8 Golire rapidă
Sistem/test	Setările și diagnoza unității de control a mașinii	4.9 Sistem/test
Info	Afișarea configurației mașinii	4.10 Info
Contor cântăr./parc.	Valori despre lucrarea de împrăștiere executată și funcții pentru utilizarea cântării	4.11 Contor cântărire/parcurs

În plus pe lângă submeniuri în meniul principal puteți selecta și taste funcționale.

- Vezi 2.2.4 Alte simboluri.

4.5 Reglaje îngrășământ



Unitatea de control a mașinii recunoaște automat mecanismul de împrăștiere integrat, după conectarea fișei ISOBUS la distribuitorul de îngrășăminte pe suprafețe mari AXENT.

Unele intrări de meniu sunt diferite, în funcție de mecanismul de împrăștiere integrat, mecanism de împrăștiere a îngrășămintelor AXIS-PowerPack sau mecanism de împrăștiere a varului UNIVERSAL-PowerPack .



În acest meniu efectuați setările pentru îngrășământ și pentru regimul de împrăștiere.

- Apelați meniul Meniu principal > Setări îngrășământ.



Nu toți parametrii sunt reprezentați concomitent pe ecran. Puteți să treceți la fereastra alăturată (filă) cu ajutorul tastei **Săgeată stânga/dreapta**.

1		2		3		4	
1. Korn-Kali ® / Kamex							
	Rata apl. (kg/ha)			350			
	Latime lucru (m)			24.00			
	Factor debit			1.00			
	Pct. de alimentare			6.0			
	Pornire calibrare			...			

1		2		3		4	
	Turație normală			1000			
	Disc distribuire			S4			
Limită ▼							
	Tur. distr. limite			750			
	PA distr. limite			5.0			
	Cant.distr.lim.(%)			-20			

Fig. 10: Meniul Setări îngrășământ, filele 1 și 2

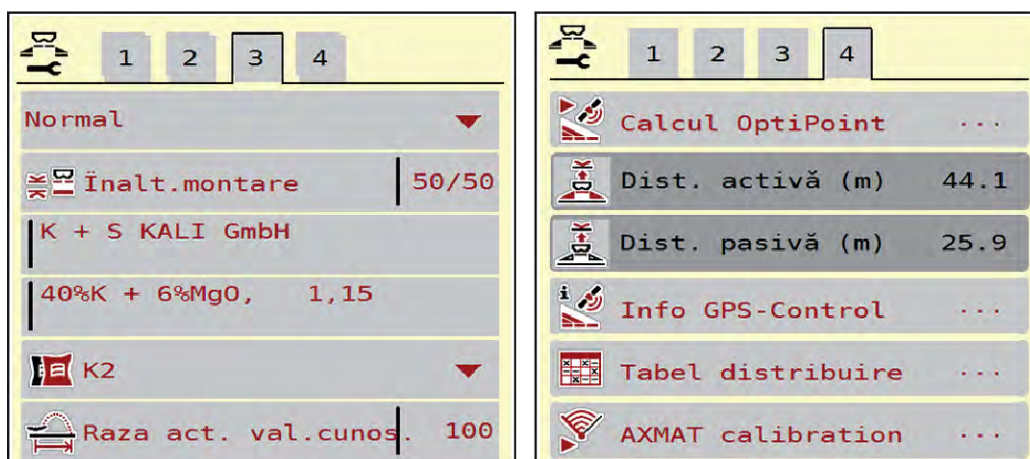

Fig. 11: Meniu Setări îngrășământ, filele 3 și 4

Submeniu	Semnificație	Descriere
Denumire îngrășământ	Îngrășământul selectat din tabelul de împrăștiere	4.5.13 Tabele de împrăștiere
Rata apl. (kg/ha)	Introducerea valorii nominale a cantității de aplicare în kg/ha	4.5.1 Cantitate de aplicare
Lățime lucru (m)	Stabilirea lățimii de lucru pentru lucrările de împrăștiere	4.5.2 Reglarea lățimii de lucru
Factor debit	Introducerea factorului de debit pentru îngrășământul utilizat	4.5.3 Factor de debit
Pct. de alimentare	Introducerea punctului de alimentare Pentru AXIS cu elemente de acționare electrice ale punctului de alimentare : Setarea punctului de alimentare	Respectați instrucțiunile din manualul de utilizare al mașinii. 4.5.4 Punct de alimentare
Pornire test calibr.	Apelare submeniu pentru efectuare calibrare	4.5.5 Calibrare
Turație normală	Introducerea turației nominale dorite a discurilor aruncătoare Are efect asupra reglării debitului masic EMC	4.5.7 Turație
Disc distribuire	Reglarea tipului de disc aruncător montat la AXIS-PowerPack. Setarea are efect asupra reglării debitului masic EMC. Indicație: Discul aruncător U2 este valabil numai pentru UNIVERSAL PowerPack	Listă de selecție: <ul style="list-style-type: none"> • S1 • S4 • S6 • S8 • S10 • S12

Submeniu	Semnificație	Descriere
Tip distr.limite	Listă de selecție: <ul style="list-style-type: none"> Limită Margine 	Selectare cu tastele săgeți, confirmare cu tasta Enter
Tur. distr. limite	Prereglarea turației în modul de împrăștiere limitată	Introducere într-o rubrică de introducere a datelor separată
PA distr. limite	Reglarea punctului de alimentare în modul de împrăștiere la limită	Introducere într-o rubrică de introducere a datelor separată
Cant.distr.lim.(%)	Prereglarea reducerii cantității în modul de împrăștiere la limită	Introducere într-o rubrică de introducere a datelor separată
Tip distribuire	Listă de selecție: <ul style="list-style-type: none"> Normal Târziu 	Selectare cu taste cu săgeți confirmare cu tasta Enter
Înălț.montare	Fără funcție	
Fabricant	Introducerea producătorului îngrășământului	
Alcătuire	Cotă procentuală a compoziției chimice	
Clasă îngrășământ	Listă de selecție	Selectare cu taste cu săgeți confirmare cu tasta Enter
Int rază acț.val.cun.	Introducerea indicelui de distanță din tabelul de împrăștiere. Necesari pentru calcularea OptiPoint	
Calcul OptiPoint	Introducerea parametrilor GPS-Control	<i>4.5.10 Calculare OptiPoint / OptiPoint Pro</i>
Dist. activă (m)	Introducere distanță de pornire	
Dist. pasivă (m)	Introducere distanță de oprire	
Info GPS-Control	Afișare informații despre parametri GPS-Control	<i>4.5.12 Info GPS Control</i>
Tabel distribuire	Administrarea tabelelor de împrăștiere	<i>4.5.13 Tabele de împrăștiere</i>
Calibrare AXMAT	Doar la AXIS-H 50.2 Apelare submeniu pentru calibrarea funcției AXMAT	În plus, respectați instrucțiunile de utilizare aferente echipamentului special

4.5.1 Cantitate de aplicare



În acest meniu, puteți introduce valoarea nominală a cantității de aplicare dorite.

Introducere cantitate de aplicare:

- ▶ Accesați meniul Setări îngrășământ > Rata apl. (kg/ha).
Pe ecran se afișează cantitatea de aplicare valabilă la momentul respectiv.
- ▶ Introduceți noua valoare în rubrica de introducere a datelor.
- ▶ Apăsați **OK**.
Noua valoare este memorată de unitatea de control a mașinii.

Puteți introduce sau adapta și cantitatea de aplicare, direct în ecranul de operare.

- ▶ Apăsați butonul Rata apl. (kg/ha) [1] pe ecranul tactil.
Se deschide fereastra de introducere a cifrelor.

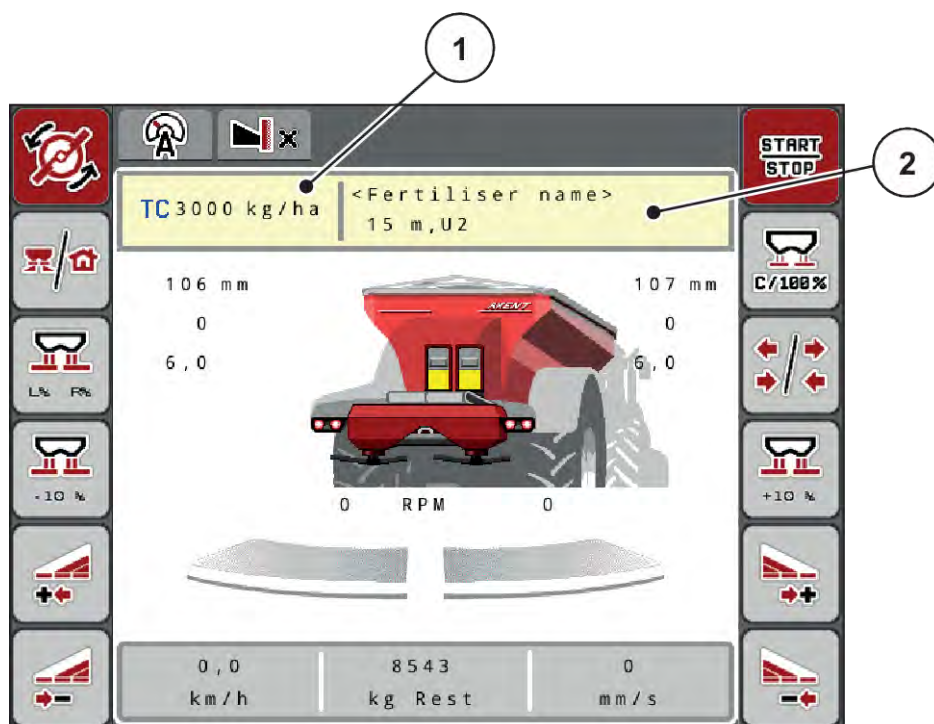

Fig. 12: Introduceți cantitatea de aplicare pe ecranul tactil

[1] Buton ecran tactil Rata de aplicare [2] Buton ecran tactil Tabel distribuire

- ▶ Introduceți noua valoare în rubrica de introducere a datelor.
- ▶ Apăsați **OK**.

Noua valoare este memorată de unitatea de control a mașinii.

4.5.2 Reglarea lățimii de lucru

În acest meniu puteți defini lățimea de lucru (în metri).



- ▶ Apelați meniul Setări Îngrășământ > Lățime lucru (m).
Pe ecran apare lățime de lucru setată la momentul respectiv.
- ▶ Introduceți noua valoare în rubrica de introducere a datelor.
- ▶ Apăsăți **OK**.

Noua valoare este memorată de unitatea de control a mașinii.



Lățimea de lucru nu poate fi modificată în timpul regimului de împrăștiere.

4.5.3 Factor de debit



Factorul de debit se situează în domeniul cuprins între **0,2** și **1,9**.

La reglaje de bază identice (km/h, lățime de lucru, kg/ha) este valabil:

- La **creșterea** factorului de debit, cantitatea de dozare **se reduce**
- La **reducerea** factorului de debit, cantitatea de dozare **crește**

Apare un mesaj de eroare de îndată ce factorul de debit se află în afara intervalului indicat. Vezi capitolul 7 *Mesaje de alarmă și cauze posibile*.

Dacă distribuiți îngrășământ bio sau orez, factorul minim trebuie redus la 0,2. Astfel evitați apariția continuă a mesajului de eroare.

Dacă știți deja factorul de debit din calibrările anterioare sau din tabelul de împrăștiere, introduceți-l aici manual.



Din meniul Pornire test calibr., factorul de debit poate fi determinat și introdus cu ajutorul unității de control a mașinii. Vezi capitolul 4.5.5 *Calibrare*

La AXIS-PowerPack cu EMC, determinarea factorului de debit se realizează prin reglarea debitului masic EMC. Este posibilă, totuși, și introducerea manuală.



Calcularea factorului de debit depinde de regimul de lucru utilizat. Informații suplimentare despre factorul de debit sunt disponibile în capitolul 4.7.1 *Regim AUTO/MAN*.

Introducere factor de debit:

- ▶ Apelați meniul Setări îngrășământ > Factor debit.
Pe ecran este afișat factorul de debit setat la momentul respectiv.
- ▶ Introduceți în spațiul pentru introducerea datelor valoarea din tabelul cu valori pentru împrăștiere.



Dacă îngrășământul pe care îl aveți nu se găsește enumerat în tabelul cu valori pentru împrăștiere, atunci introduceți factorul de debit **1,00**.
În regimul de lucru AUTO km/h, vă recomandăm să faceți o **Calibrare**, pentru a determina exact factorul de debit pentru acest îngrășământ.

- ▶ Apăsați OK.

Noua valoare este memorată de unitatea de control a mașinii.



La AXIS-PowerPack EMC (regim de lucru AUTO km/h + AUTO kg), recomandăm afișarea factorului de debit în ecranul de operare. În acest mod, puteți supraveghea reglarea factorului de debit în timpul operațiunii de împrăștiere. Vezi capitolul 2.1.2 *Câmpuri de afișare*.

4.5.4 Punct de alimentare

La mașina de împrăștiat îngrășământ mineral prin aruncare AXIS EMC, setarea punctului de alimentare are loc doar cu ajustarea electrică a punctului de alimentare.

- ▶ Apelați meniul Setări îngrășământ > Punct alim..
- ▶ Determinați în tabelul de împrăștiere poziția pentru punctul de alimentare.
- ▶ Introduceți valoarea determinată în câmpul de introducere.
- ▶ Apăsați OK.

Fereastra Setări îngrășământ se afișează pe ecran cu noul punct de alimentare.

La o blocare a punctului de alimentare se afișează alarma 17; vezi capitolul 7 *Mesaje de alarmă și cauze posibile*.

⚠ PRECAUȚIE!

Pericol de rănire prin reglarea automată a punctului de alimentare

După acționarea tastei funcționale **Start/Stop**, un servomotor electric (Speedservo) deplasează automat punctul de alimentare la valoarea preselectată. Acest lucru poate cauza răniri.

- ▶ Înainte de acționarea tastei **Start/Stop**, asigurați-vă că nu staționează nicio persoană în zona de pericol a mașinii.
- ▶ Confirmați cu Start/Stop alarma pentru deplasarea în punctul de alimentare.

4.5.5 Calibrare

! AVERTIZARE!

Pericol de vătămare corporală în timpul calibrării

Componentele rotative ale mașinii și îngrășământul scurs pot cauza răniri.

- ▶ Înainte de a porni calibrarea, asigurați-vă că sunt îndeplinite toate condițiile prealabile.
- ▶ Aveți în vedere capitolul Calibrare din instrucțiunile de utilizare ale mașinii.



Meniul Pornire test calibr. este blocat pentru distribuitoare cu cântărire și pentru toate mașinile în **regimul de lucru** AUTO km/h + AUTO kg. Acest punct de meniu este inactiv.

În acest meniu determinați factorul de debit pe baza unei calibrări și îl stocați în unitatea de control a mașinii.

Efectuați calibrarea:

- înainte a primei lucrări de împrăștiere
- când calitatea îngrășământului s-a modificat semnificativ (umezeală, conținut ridicat de praf, bob spart)
- dacă se utilizează un sortiment nou de îngrășământ

Calibrarea trebuie efectuată fie cu priza de putere în funcțiune, în poziție staționară, fie în timpul unei deplasări pe un traseu de testare.

- Demontați ambele discuri aruncătoare.
- Aduceți punctul de alimentare la poziția de calibrare (valoare 0).

Introducere viteză de lucru:

- ▶ Apelați meniul Setări îngrășământ > Pornire test calibr..
- ▶ Introduceți viteza de lucru medie.
Această valoare este necesară pentru calculul poziției sertarului la calibrare.
- ▶ Apăsăți butonul Continuare de pe ecranul tactil.
Noua valoare este memorată de unitatea de control.
Pe display apare cea de-a doua pagină de calibrare.



Selectare lățime parțială

- ▶ Determinați laterala distribuitorului la care trebuie efectuată calibrarea.
Apăsăți tasta de funcție pentru selectarea laturii stânga sau apăsăți tasta de funcție pentru selectarea laturii dreapta.
Simbolul laturii selectate a distribuitorului are fundal roșu.



- ▶ Apăsați **Start/Stop**.

Se deschide sertarul de dozare al lățimii parțiale selectate anterior; începe calibrarea.



Puteți să întrerupeți oricând calibrarea prin acționarea tastei ESC. Sertarul de dozare se închide și ecranul afișează meniul Setări îngrășământ.



Durata calibrării nu are relevanță pentru exactitatea rezultatului. Trebuie însă să se amestece **cel puțin 20 kg**.

- ▶ Apăsați din nou **Start/Stop**.

Calibrarea este încheiată.

Sertarul de dozare se închide.

Ecranul afișează pagina a treia de calibrare.

■ **Recalcularea factorului de debit**

⚠ AVERTIZARE!

Pericol de vătămare corporală cauzat de piesele mașinii aflate în rotație

Atingerea pieselor mașinii aflate în rotație (arbore cardanic, butuci de roată) poate conduce la contuzii, zgârieturi și striviri. Părțile corpului sau obiectele pot fi apucate sau trase spre înăuntru.

- ▶ Opriți motorul tractorului.
- ▶ Opriți sistemul hidraulic și asigurați-l contra pornirii neautorizate.

- ▶ Cântărire cantitate amestecată (aveți în vedere greutatea recipientului gol de preluare).
- ▶ Introduceți greutatea în intrarea de meniu **Cantitate amestecată**.
- ▶ Apăsăți **OK**.

Noua valoare este memorată de unitatea de control a mașinii.

*Ecranul afișează meniul **Calcul factor de debit**.*



Valoarea factorului de debit trebuie să fie între 0,4 și 1,9.

- ▶ Stabiliți factorul de debit.
Pentru preluarea noului factor de debit calculat, apăsați butonul Confirm. fact. debit noude pe ecranul tactil.
Pentru a confirma factorul de debit memorat până în prezent, apăsați **ESC**.

Factorul de debit este memorat.

Ecranul indică alarma pentru deplasarea în punctul de alimentare.

⚠ PRECAUȚIE!

Pericol de rănire prin reglarea automată a punctului de alimentare

După acționarea tastei funcționale **Start/Stop**, un servomotor electric (Speedservo) deplasează automat punctul de alimentare la valoarea preselectată. Acest lucru poate cauza răniri.

- ▶ Înainte de acționarea tastei **Start/Stop**, asigurați-vă că nu staționează nicio persoană în zona de pericol a mașinii.
- ▶ Confirmați cu Start/Stop alarma pentru deplasarea în punctul de alimentare.

4.5.6 Tipul discului aruncător



Pentru o măsurare optimă la mers în gol, verificați corectitudinea datelor introduse în meniul Setări îngrășământ.

- Datele introduse în intrările de meniu Disc distribuire și Turație normală resp. Priză de putere trebuie să corespundă cu setările efective ale mașinii dumneavoastră.

Tipul discului aruncător montat este pre-programat din fabrică. În cazul în care ați montat alte discuri aruncătoare pe mașina dumneavoastră, introduceți tipul corect.

- ▶ Apelați meniul Setări îngrășământ > Disc distribuire.
- ▶ Marcați tipul de disc aruncător în lista de selecție.

Ecranul arată fereastra Setări îngrășământ cu noul tip de disc aruncător.

4.5.7 Turație

■ *Turație normală*



Pentru o măsurare optimă la mers în gol, verificați corectitudinea datelor introduse în meniul Setări îngrășământ.

- Datele introduse în intrările de meniu Disc distribuire și Turație normală trebuie să corespundă cu setările efective ale mașinii dumneavoastră.

Turația setată este programată în prealabil din fabrică la 750 rot/min. În cazul în care doriți să setați o altă turație, modificați valoarea memorată.

- ▶ Apelați meniul Setări îngrășământ > Turație normală.
- ▶ Introduceți turația.

Ecranul afișează fereastra Setări îngrășământ cu noua turație.



Aveți în vedere indicațiile din capitolul 5.2.2 *Împrăștierea cu regimul automat (AUTO km/h + AUTO kg)*.

4.5.8 Mod împrăștiere la limită

Doar AXIS-PowerPack

În acest meniu puteți introduce modul adecvat de împrăștiere la marginea terenului.

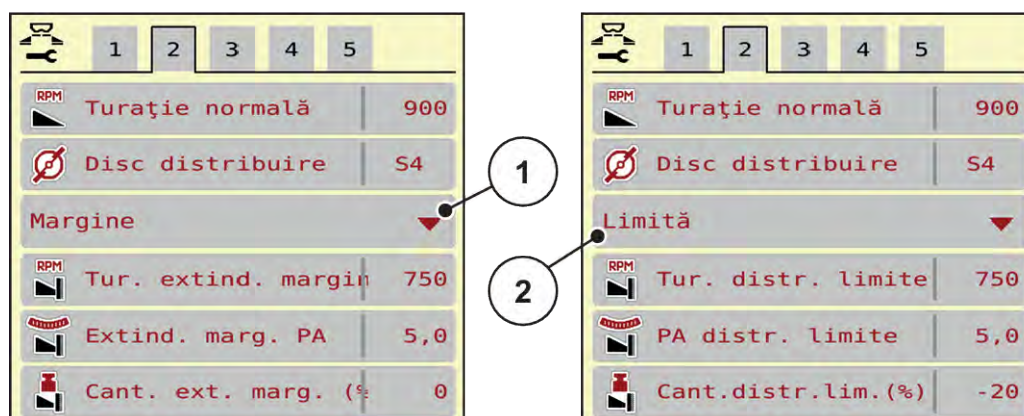

Fig. 13: Valori de setat Mod împrăștiere limitată

[1] Împrăștiere la margine

[2] Împrăștiere la limită

- ▶ Apelați meniul Setări îngrășământ.
- ▶ Comutare la fila 2.
- ▶ Selectați modul de împrăștiere la limită Margine sau Limită.
- ▶ Dacă este necesar, adaptați valorile din meniurile Turație, Pct. de alimentare sau adaptați reducerea cantității conform informațiilor din tabelul de împrăștiere.

4.5.9 Cantitatea de împrăștiat la limită



În acest meniu puteți să stabiliți reducerea (în procent) a cantităților. Această setare este utilizată la activarea funcției de împrăștiere la limită sau a dispozitivului TELIMAT (doar AXIS-M).



Recomandăm o reducere de cantitate cu 20 % la laterala limitei de împrăștiere.

Introduceți cantitatea de împrăștiat la limită:

- ▶ Apelați meniul Setări îngrășământ > Cant.distr.lim.(%).
- ▶ Introduceți și confirmați valoarea în câmpul de introducere.

Fereastra Setări îngrășământ apare cu noua cantitate de împrăștiere la limită pe ecran.

4.5.10 Calculare OptiPoint / OptiPoint Pro



În meniul Calcul OptiPoint introduceți parametrii pentru calculul distanțelor optime de pornire respectiv oprire la capăt de teren. Pentru calcularea exactă, introducerea indicelui de distanță a îngrășământului utilizat este foarte importantă.

Calcularea ar trebui să aibă loc după ce toate datele pentru procesul de împrăștiere dorit au fost transferate în meniul Setări îngrășământ.



Indicele de distanță pentru îngrășământul utilizat de dumneavoastră îl luați din tabelul de împrăștiere al mașinii dumneavoastră.

- ▶ Introduceți valoarea indicată în meniul Setări îngrășământ > Rază acț.val.cun..
- ▶ Apelați meniul Setări îngrășământ > Calcul OptiPoint.
Este afișată prima pagină a meniului Calcul OptiPoint.



Viteza de deplasare indicată se referă la viteza de deplasare în domeniul pozițiilor de comutare!
Vezi capitolul 5.2.7 Control GPS.

- ▶ Introduceți viteza medie în domeniul pozițiilor de comutare.
Ecranul afișează pagina a doua a meniului.
- ▶ Apăsați OK.
- ▶ Apăsați butonul Continuare de pe ecranul tactil.
Ecranul afișează pagina a treia a meniului.

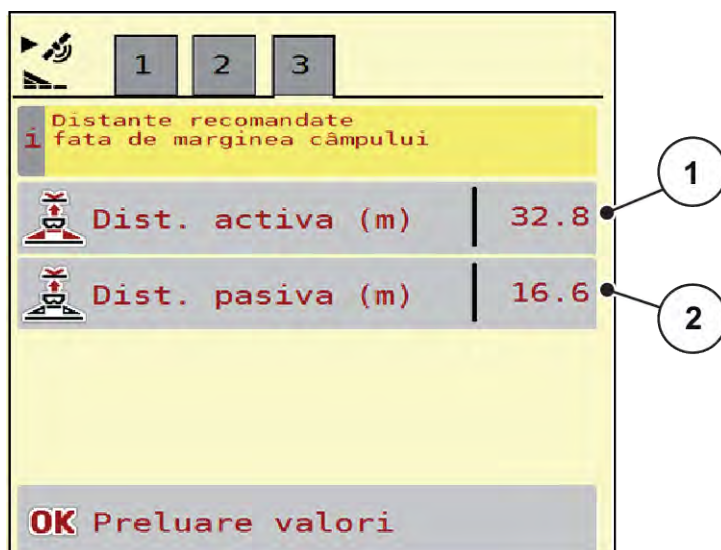

Fig. 14: Calcul OptiPoint, pagina 3

Număr	Semnificație	Descriere
[1]	Distanța (în metri) în raport cu marginea terenului de la care sertarele de dozare se deschid.	<i>Dist. activă (m)</i>
[2]	Distanța (în metri) în raport cu marginea terenului de la care sertarele de dozare se închid.	<i>Distanță pasivă (m)</i>



Pe această pagină puteți ajusta manual valorile parametrilor. Vezi capitolul 5.2.7 *Control GPS*.

Modificarea valorilor

- ▶ Apelați valoarea dorită din listă.
- ▶ Introduceți noile valori.
- ▶ Apăsați OK.
- ▶ Apăsați butonul Preluare valori de pe ecranul tactil.

Calcularea OptiPoint este finalizată.

Unitatea de control a mașinii trece la fereastra Info GPS-Control.

4.5.11 Mod pentru marginile de cultură

Afișarea funcției OptiPoint Pro:

- În meniul principal: Tasta funcțională "OPTI" apare în meniul principal cu funcția **OptiPoint Pro** activată în setările mașinii.
- Afișaj de operare: În afișajul de operare, tasta funcțională apare doar dacă funcția de împrăștiere la margine/limită este activată.

Activarea funcției OptiPoint Pro:

- ▶ Apăsați tasta funcțională „OPTI”, pentru a activa modul capăt de teren.

În afișajul de operare, pe partea corespunzătoare (stânga sau dreapta) apare indicația că modul capăt de teren este activ.

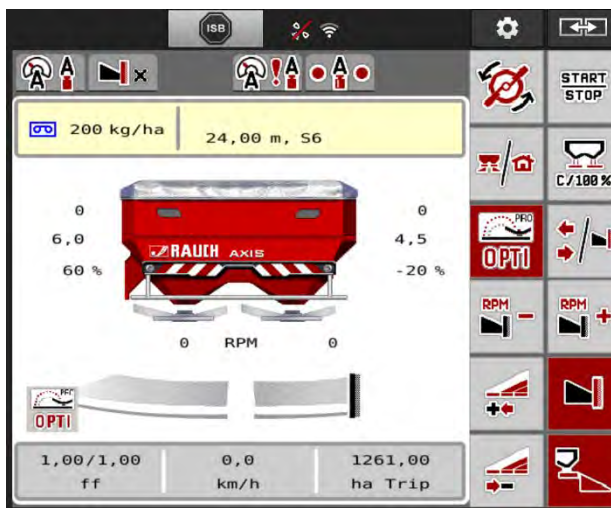

Fig. 15:

Dacă tasta funcțională „OPTI” este activată, cantitatea și punctul de alimentare se măresc, pe o singură parte. Valorile modificate sunt afișate pe afișajul de operare. De setările pentru îngrășământ depinde cu cât se măresc cantitatea și punctul de alimentare. Mai ales la lățimi mari de lucru și puncte de alimentare ridicate, există și posibilitatea ca activarea modului de capăt de teren să genereze modificări foarte reduse sau să nu genereze modificări în cantitatea de îngrășământ și punctul de alimentare.

⚠ PRECAUȚIE!

Sunt posibile erori de împrăștiere

Tasta funcțională „OPTI” pentru modul capăt de teren se poate activa doar pe traseele de deplasare ale capătului de teren pentru că altfel, datorită cantității modificate de îngrășământ și din cauza modificării punctelor de alimentare, pot apărea erori de împrăștiere.

Tasta funcțională „OPTI” poate fi activată doar în zonele marcate cu roșu, zonele de capăt de teren.

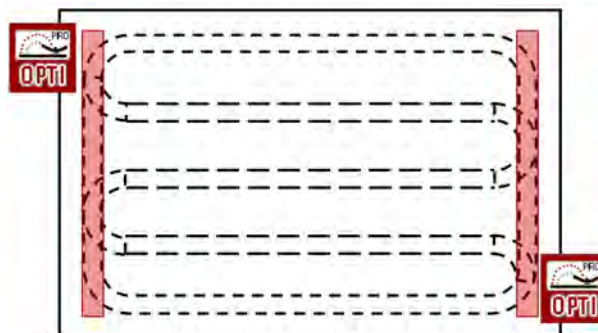

Deactivarea modului de capăt de teren:

- ▶ Apăsați din nou tasta funcțională „OPTI”.

Modul de capăt de teren este dezactivat.

Suplimentar, modul de capăt de teren este dezactivat automat în următoarele situații:

- Oprirea procesului de împrăștiere prin apăsarea tastei funcționale START/STOP
- Apăsarea tastei funcționale „Schimbare lățimi parțiale/împrăștiere la limită”
- Apăsarea tastei funcționale „Împrăștiere la limită activă”

4.5.12 Info GPS Control

În meniul Info GPS-Control, sunteți informați de valorile de setare calculate în meniul Calcul OptiPoint.

În funcție de terminalul folosit sunt afișate 2 distanțe (CCI, Müller Elektronik) resp. 1 distanță și 2 valori de timp (John Deere, ...).

- La majoritatea terminalelor ISOBUS valorile afișate aici sunt preluate automat în meniul de setare corespunzător al terminalului GPS.
- În cazul anumitor terminale însă, este necesară introducerea manuală.



Acest meniu servește doar informării.

- Respectați instrucțiunile de utilizare ale terminalului GPS pe care îl aveți.

- ▶ Apelați meniul Setări îngrășământ > Info GPS-Control.

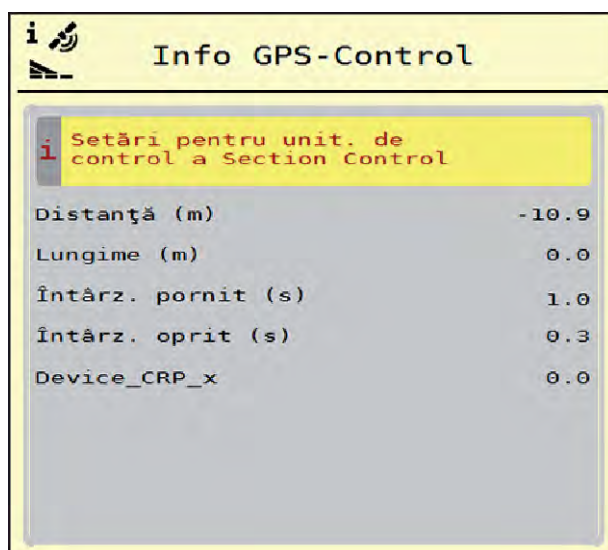

Fig. 16: Meniu Info GPS-Control

4.5.13 Tabele de împrăștiere



În acest meniu, puteți să creați și să gestionați tabele de împrăștiere.



Selectarea unui tabel de împrăștiere are efecte asupra mașinii, asupra setărilor îngrășământului și unității de control a mașinii. Cantitatea de aplicare setată este suprascrisă cu valoarea memorată din tabelul de împrăștiere.



Puteți gestiona în mod automat Tabelele de împrăștiere și să le transferați de la terminalul dvs. ISOBUS.

- Prin conectarea modulului WLAN la calculatorul de lucru, se pot administra tabelele de împrăștiere cu smartphone-ul dvs.

Creare tabel de împrăștiere nou

Aveți posibilitatea de a configura, în unitatea electronică de control a mașinii, până la 30 de tabele de împrăștiere.

- ▶ Apelați meniul Setări îngrășământ > Tabele distribuire.

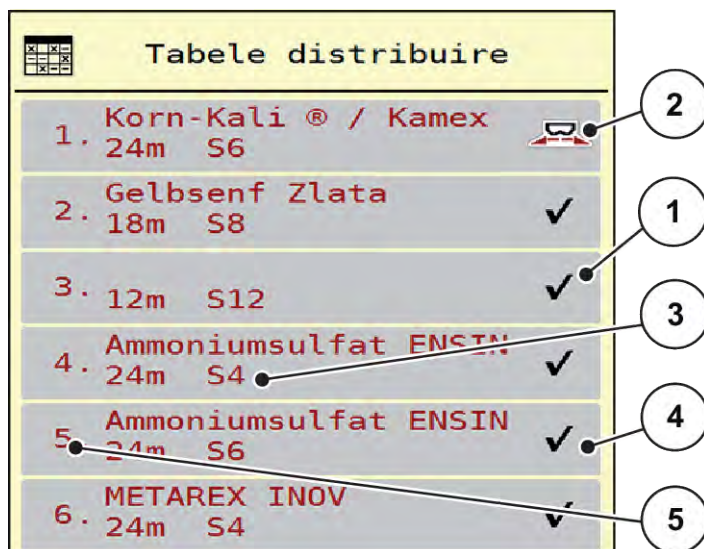

Fig. 17: Meniu Tabele distribuire

- | | |
|---|---|
| [1] Afișaj pentru un tabel de împrăștiere completat cu valori | [3] Câmp denumire al Tabelului de împrăștiere |
| [2] Afișaj pentru un tabel de împrăștiere activ | [4] Tabel de împrăștiere gol |
| | [5] Număr tabel |

- ▶ Selectați un Tabel de împrăștiere gol.

Câmpul Nume câmp este format din denumirea îngrășământului, lățimea de lucru și tipul de discuri aruncătoare.

Ecranul afișează fereastra de selectare.

- ▶ Apăsăți opțiunea Deschidere și înapoi la setare îngrăș..

Ecranul afișează meniul Setări îngrășământ și elementul selectat este încărcat ca tabel activ de împrăștiere în setările îngrășământului.

- ▶ Apelați intrarea din meniu Denumire îngrășământ.
- ▶ Introduceți numele pentru tabelul de împrăștiere.



Se recomandă denumirea tabelului de împrăștiere cu numele îngrășământului. Astfel puteți să alocați mai bine un îngrășământ unui tabel de împrăștiere.

- ▶ Editarea parametrilor tabelului de împrăștiere. Vezi 4.5 Reglaje îngrășământ.

Selectarea unui tabel de împrăștiere

- ▶ Apelați meniul Setări Îngrășământ > Deschidere și înapoi la setare Îngrăș..
- ▶ Selectarea tabelului de împrăștiere dorit.
Ecranul afișează fereastra de selectare.
- ▶ Selectați opțiunea Deschidere și înapoi la setări mat. distribuire.

Ecranul afișează meniul Setări Îngrășământ și elementul selectat este încărcat ca tabel activ de împrăștiere în setările Îngrășământului.



La selectarea unui tabel de împrăștiere existent, toate valorile din meniul Setări Îngrășământ sunt suprascrise cu valorile memorate din tabelul de împrăștiere selectat, printre care și punctul de alimentare și turația obișnuită.

- Unitatea de control a mașinii acționează punctul de alimentare la valoarea salvată în tabelul de împrăștiere.

Copiere tabel de împrăștiere existent

- ▶ Selectarea tabelului de împrăștiere dorit.
Ecranul afișează fereastra de selectare.
- ▶ Selectați opțiunea Copiere element.

O copie a tabelului de împrăștiere este acum pe primul loc liber al listei.

Ștergere tabel de împrăștiere existent

- ▶ Selectarea tabelului de împrăștiere dorit.
Ecranul afișează fereastra de selectare.



Tabelul de împrăștiere activ nu poate fi șters.

- ▶ Selectați opțiunea Ștergere element.

Tabelul de împrăștiere este șters din listă.

Gestionare Tabele de împrăștiere din ecranul de operare

Puteți gestiona Tabelul de împrăștiere și direct din ecranul de operare

- ▶ Pe ecranul tactil, apăsați butonul aferent Tabelului de împrăștiere [2].
Tabelul de împrăștiere activ se deschide.

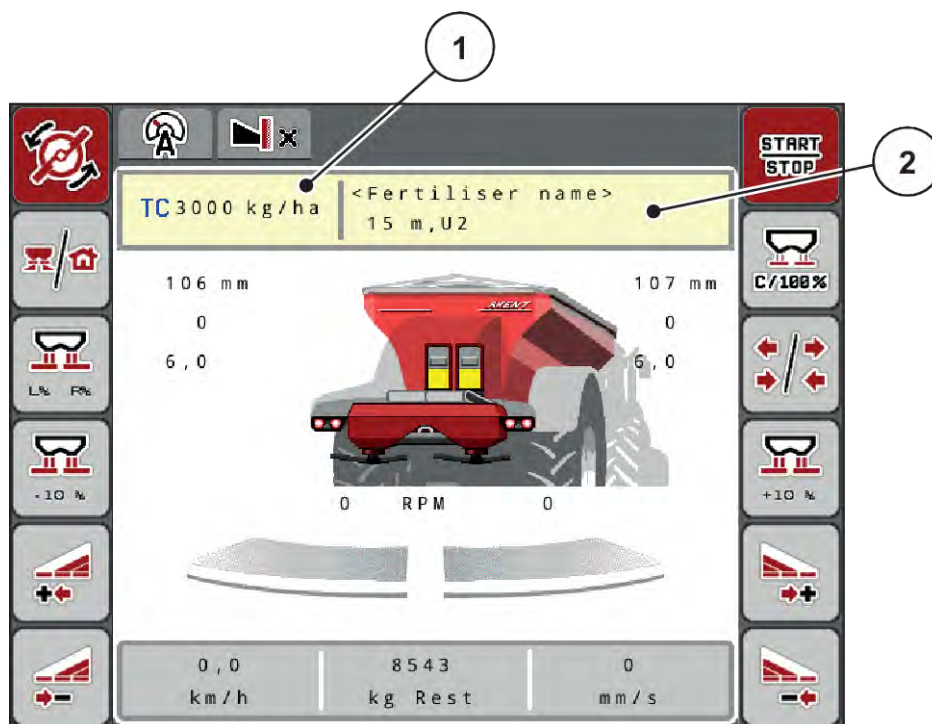

Fig. 18: Gestionare Tabele de împrăștiere de pe ecranul tactil

- [1] Buton ecran tactil Rata de aplicare [2] Buton ecran tactil Tabel distribuire

- ▶ Introduceți noua valoare în rubrica de introducere a datelor.
- ▶ Apăsați OK.

Noua valoare este memorată de unitatea de control a mașinii.

4.6 Reglaje pentru îngrășământ (UNIVERSAL PowerPack)



Unitatea de control a mașinii recunoaște automat mecanismul de împrăștiere integrat, după conectarea fișei ISOBUS la distribuitorul de îngrășăminte pe suprafețe mari AXENT.

Unele intrări de meniu sunt diferite, în funcție de mecanismul de împrăștiere integrat, mecanism de împrăștiere a îngrășămintelor AXIS-PowerPack sau mecanism de împrăștiere a varului UNIVERSAL-PowerPack .



În acest meniu efectuați setările pentru îngrășământ și pentru regimul de împrăștiere.

► Apelați meniul Meniu principal > Setări îngrășământ.



Nu toți parametrii sunt reprezentați concomitent pe ecran. Puteți să treceți la fereastra alăturată (filă) cu ajutorul tastei **Săgeată stânga/dreapta**.

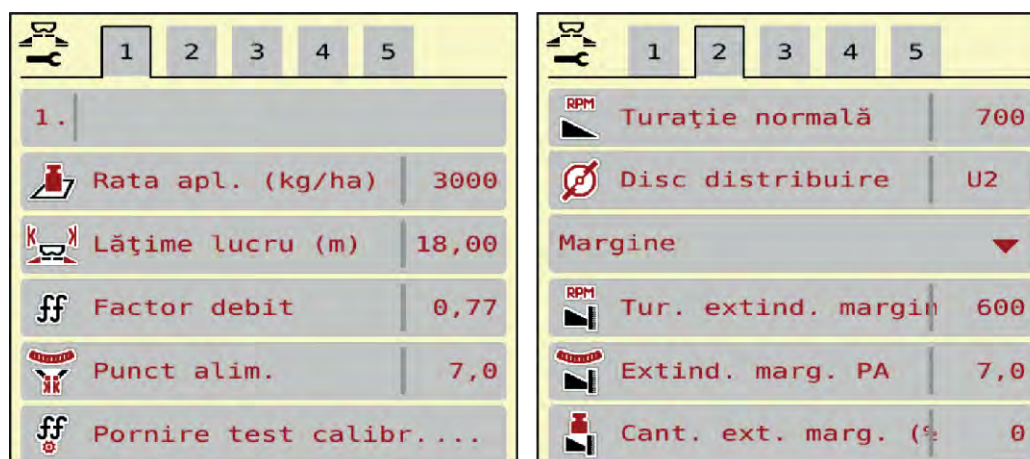

Fig. 19: Meniul Setări îngrășământ, funcționare cu var, filele 1 și 2



Intrările de meniu din filele 3 și 4 sunt irelevante pentru UNIVERSAL-PowerPack.

Submeniu	Semnificație	Descriere
Denumire îngrășământ	Îngrășământul selectat din tabelul de împrăștiere	4.5.13 Tabele de împrăștiere

Submeniu	Semnificație	Descriere
Rata apl. (kg/ha)	Introducerea valorii nominale a cantității de aplicare în kg/ha	4.6.1 <i>Cantitate de aplicare</i>
Lățime lucru (m)	Stabilirea lățimii de lucru pentru lucrările de împrăștiere	4.6.2 <i>Reglarea lățimii de lucru</i>
Factor debit	Introducerea factorului de debit pentru îngrășământul utilizat	4.6.3 <i>Factor de debit</i>
Turație normală	Introducerea turației nominale dorite a discurilor aruncătoare Are efect asupra reglării debitului masic EMC	4.6.5 <i>Turație</i>
Disc distribuire	Setarea tipului de disc aruncător montat la UNIVERSAL-PowerPack Indicație: Discurile aruncătoare Sxx sunt valabile numai pentru AXIS-PowerPack	Alegerea tipului: • U2
Tip distr.limite	Listă de selecție: • Limită • Margine	Selectare cu tastele săgeți, confirmare cu tasta Enter
Tur. distr. limite	Prereglarea turației în modul de împrăștiere limitată	Introducere într-o rubrică de introducere a datelor separată
Cant.distr.lim.(%)	Prereglarea reducerii cantității în modul de împrăștiere la limită	Introducere într-o rubrică de introducere a datelor separată

4.6.1 Cantitate de aplicare



În acest meniu, puteți introduce valoarea nominală a cantității de aplicare dorite.

Introducerea cantității de aplicare:

- ▶ Accesați meniul Setări îngrășământ > Rata apl. (kg/ha).
Pe ecran se afișează cantitatea de aplicare valabilă la momentul respectiv.
- ▶ Introduceți noua valoare în rubrica de introducere a datelor.
- ▶ Apăsați **OK**.
Noua valoare este memorată de unitatea de control a mașinii.

Puteți introduce sau adapta și cantitatea de aplicare, direct în ecranul de operare.

- ▶ Apăsați butonul Rata apl. (kg/ha) [1] pe ecranul tactil.

Se deschide fereastra de introducere a cifrelor.



Fig. 20: Introduceți cantitatea de aplicare pe ecranul tactil

[1] Buton ecran tactil Rata de aplicare

[2] Buton ecran tactil Tabel distribuire

- ▶ Introduceți noua valoare în spațiul pentru introducerea datelor.

- ▶ Apăsați **OK**.

Noua valoare a fost memorată de unitatea de control a mașinii.

4.6.2 Reglarea lățimii de lucru



În acest meniu puteți defini lățimea de lucru (în metri).

- ▶ Apelați meniul Setări îngrășământ > Lățime lucru (m).

Pe ecran apare lățime de lucru setată la momentul respectiv.

- ▶ Introduceți noua valoare în rubrica de introducere a datelor.

- ▶ Apăsați **OK**.

Noua valoare este memorată de unitatea de control a mașinii.



Lățimea de lucru nu poate fi modificată în timpul regimului de împrăștiere.

4.6.3 Factor de debit



Factorul de debit se situează în domeniul cuprins între **0,2** și **1,9**. La reglaje de bază identice (km/h, lățime de lucru, kg/ha) este valabil:

- La **creșterea** factorului de debit, cantitatea de dozare **se reduce**.
- La **reducerea** factorului de debit, cantitatea de dozare **crește**.

Apare un mesaj de eroare de îndată ce factorul de debit se află în afara intervalului indicat. Vezi capitolul 7.1 *Semnificația mesajelor de alarmă*.

Introducere factor de debit:

- ▶ Accesați meniul Setări îngrășământ > Factor debit.
Pe ecran este afișat factorul de debit setat momentan.
- ▶ Introduceți valoarea din partea de jos a tabelului de împrăștiere în câmpul de introducere.

Cantități de distribuire la 10 km/h și 30 cm deschidere sertar de pre-dozare

Sortiment var	Densitate (kg/m ³)	Treaptă de măcinare	Factor de debit	Substanță uscată (%)	Lățime de lucru (m)	Cantitate max. (kg/ha)
Var ars, măcinat	1100	1	0,88	100	10	9700
Var ars, granulat	1100	-	0,88	100	18	5380
Var convertit	1300	2	1,04	90	15	7640
Carbonat de calciu	1000	-	0,80	72	12	7340
Var amestec	1100	2	0,88	88	12	8080
Var calcaros	1200	2	0,96	92	12	8810
Carbonat de magneziu	1100	1	0,88	94	10	10580
Var negru	900	1	0,72	83	12	6610

Pentru tipurile de var care nu sunt enumerate în listă, factorul de debit poate fi determinat cu ajutorul formulei de mai jos.

- Factor de debit (FF) = densitate (kg/litru) x 0,8

Factor minim

Conform valorii introduse a factorului de debit, unitatea de control a mașinii reglează automat factorul minim la una dintre următoarele valori:

- Factorul minim este 0,2 dacă valoarea introdusă este mai mică de 0,5
- Factorul minim este 0,4, imediat ce introduceți o valoare peste 0,5.

■ Factor de debit cu UNIVERSAL EMC

La UNIVERSAL-PowerPack cu UNIVERSAL EMC, stabilirea factorului de debit se realizează prin reglarea debitului masic EMC.

Selectarea regimului de lucru AUTO km/h + AUTO kg

- ▶ Accesați meniul Setări mașină > Regim AUTO/MAN.
- ▶ Selectați intrarea de meniu AUTO km/h + AUTO kg.
- ▶ Apăsați OK.



Recomandăm afișarea factorului de debit pe ecranul de operare. În acest mod, puteți observa reglarea debitului masic în timpul operațiunii de împrăștiere. Vezi 2.1.2 Câmpuri de afișare.

Pentru calculul EMC trebuie executată o măsurare la mers în gol. Măsurarea la mers în gol pornește întotdeauna la pornirea discului aruncător. În timpul măsurării la mers în gol apare fereastra alăturată.

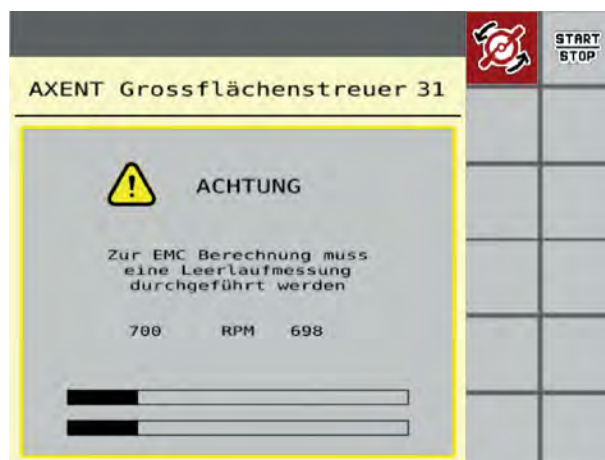

4.6.4 Tipul discului aruncător

Tipul discului aruncător montat este pre-programat din fabrică. În cazul în care ați montat alte discuri aruncătoare pe mașina dumneavoastră, introduceți tipul corect.

- ▶ Accesați meniul Setări îngrășământ > Disc distribuire.
- ▶ Activați tipul de disc aruncător **U2**.

Ecranul arată fereastra Setări îngrășământ cu noul tip de disc aruncător.

4.6.5 Turație

■ Turație normală

Turația setată este programată în prealabil din fabrică la 700 rpm. În cazul în care doriți să setați o altă turație, modificați valoarea memorată. Turația poate fi crescută la maximum 800 rpm.

- ▶ Accesați meniul Setări îngrășământ > Turație normală.
- ▶ Introduceți turația.

Pe ecran se afișează fereastra Setări îngrășământ cu noua turație.

4.7 Setări mașină



În acest meniu, efectuați setările la tractor și la mașină.

- ▶ Apelați meniul Setări mașină.

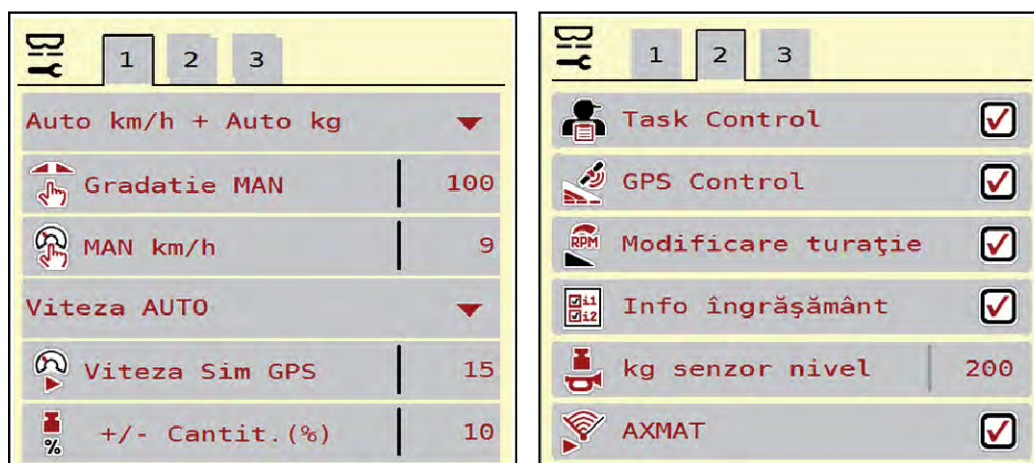

Fig. 21: Meniu Setări mașină, filele 1 și 2

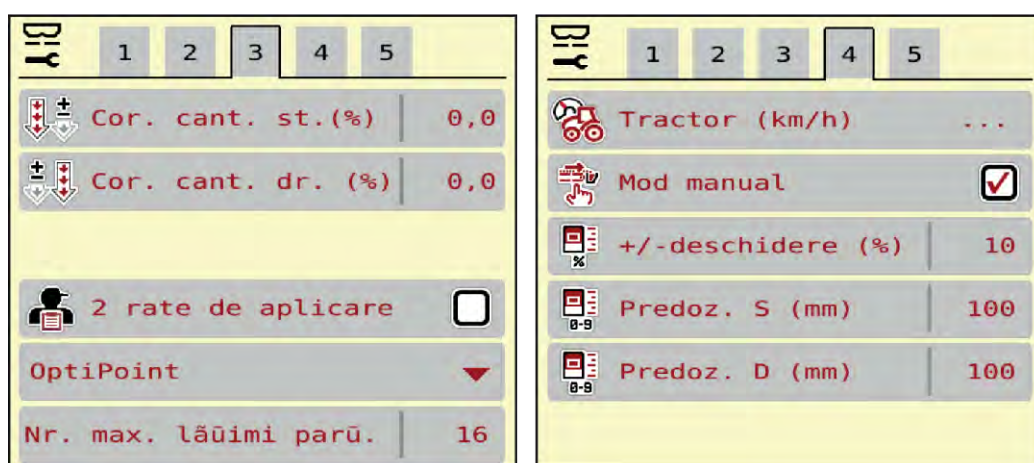

Fig. 22: Meniu Setări mașină, filele 3 și 4



Nu toți parametrii sunt reprezentați concomitent pe ecran. Puteți să treceți la fereastra alăturată (filă) cu ajutorul tastei Săgeată stânga/dreapta.

Submeniu	Semnificație	Descriere
Regim AUTO/MAN	Stabilirea regimului de lucru automat sau manual	4.7.1 Regim AUTO/MAN
Gradație MAN	Reglarea valorii de scală manuale. (Efect doar în modul de operare respectiv)	Introducere într-o fereastră de introducere separată.
MAN km/h	Reglarea vitezei manuale. (Efect doar în modul de operare respectiv)	Introducere într-o fereastră de introducere separată.
Sursă de viteză/ semnal	Selectarea/limitarea semnalului de viteză <ul style="list-style-type: none"> Viteza AUTO (selectare automată, fie de către transmisie, fie de către radar/GPS ¹⁾) GPS J1939 ¹⁾ NMEA 2000 	
Viteză Sim GPS	Doar pentru GPS J1939: Indicarea vitezei de deplasare la pierderea semnalului GPS	INDICAȚIE! Viteza de deplasare introdusă trebuie neapărat menținută constantă.
+/- Cantit.(%)	Reglajul preliminar al modificărilor cantitative pentru diferitele moduri de împrăștiere	Introducere într-o rubrică de introducere a datelor separată
Task Control	Activarea funcțiilor de task control ale ISOBUS pentru documentare și pentru împrăștierea pe baza hărților de aplicare <ul style="list-style-type: none"> Task Control pornit (cu bifă) Task Control oprit 	

¹⁾ Producătorul unității de control a mașinii nu este responsabil în cazul pierderii semnalului GPS.

Submeniu	Semnificație	Descriere
GPS-Control	Activarea funcției pentru a comanda lățimile parțiale ale mașinii printr-un dispozitiv de comandă GPS <ul style="list-style-type: none"> Task Control pornit (cu bifă) Task Control oprit 	
Modificarea turației	Activarea funcției pentru modificarea turației în regimul de împrăștiere la limită, în ecranul de operare. Dacă funcția este dezactivată, modificarea este posibilă numai în procente (%).	Fără funcție în funcționarea cu var
Info Îngrășământ	Activarea afișării de informații despre îngrășământ (denumirea îngrășământului, tipul de discuri aruncătoare, lățimea de lucru) în ecranul de operare.	
kg senzor nivel	Introducerea cantității rămase, care declanșează un mesaj de avertizare prin celulele de cântărire	
AXIMAT	Doar la AXIS-H 50 Activare funcție AXMAT	În plus, respectați instrucțiunile de operare ale dotărilor.
Cor. cant. st.(%) Cor. cant. dr. (%)	Corectarea abaterilor dintre cantitatea de aplicare introdusă și cea efectivă <ul style="list-style-type: none"> Corectarea în procente opțional pe partea dreaptă resp. pe partea stângă 	
Tractor (km/h)	Stabilirea sau calibrarea semnalului de viteză	4.7.9 Calibrarea vitezei
Mod manual		4.7.8 Modificare deschidere Fără funcție în funcționarea cu var
Predozare (mm)		Introducere într-o rubrică de introducere a datelor separată. Fără funcție în funcționarea cu var

Submeniu	Semnificație	Descriere
+/-deschidere (%)	Presetări ale modificării deschiderii pentru sertarele de pre-dozare	Introducere într-o rubrică de introducere a datelor separată. Fără funcție în funcționarea cu var
Vit. bandă (mm/s)	Reglajul vitezei benzii transportoare	<i>4.7.5 Viteza benzii</i> Fără funcție în funcționarea cu var
+/-B. trans.(mm/s)	Pre-setări ale modificării vitezei pentru banda transportoare	Introducere într-o rubrică de introducere a datelor separată Fără funcție în funcționarea cu var
2 rate de aplicare	Numai dacă se lucrează cu hărți de aplicare: Activarea a două cantități diferite de aplicare, una pentru partea dreaptă și una pentru partea stângă	
Versiunea OptiPoint	Selectarea calculării OptiPoint de utilizat	

4.7.1 Regim AUTO/MAN

Unitatea de control a mașinii reglează automat cantitatea de dozare, pe baza semnalului de viteză. Pentru aceasta sunt luate în considerare cantitatea de extragere, lățimea de lucru și factorul de scurgere.

În mod standard lucrați în modul de operare **automat**.

Lucrați în modul **manual** numai atunci când:

- nu există semnal de viteză (senzorul radar sau cel de roată nu este disponibil sau este defect)
- Se aplică otravă pentru melci sau semințe (semințe de granulație fină)



Pentru o aplicare uniformă a materialului de împrăștiat trebuie să lucrați obligatoriu în regim manual cu o **viteză de deplasare constantă**.



Lucrările de împrăștiere cu diferite regimuri de lucru sunt descrise în *5 Regim de împrăștiere cu AXIS-PowerPack*.

Meniu	Semnificație	Descriere
AUTO km/h + AUTO kg	Selectarea modului de operare automat cu cântărire automată	Pagina 95
AUTO km/h	Selectarea modului de operare automat	Pagina 98
MAN km/h	Reglarea vitezei de deplasare pentru modul de operare manual	Pagina 99
Gradație MAN	Reglarea sertarului de dozare pentru regimul de lucru manual Acest regim de lucru este adecvat pentru împrăștierea de otravă pentru melci sau semințe mici.	Pagina 100

Selectare regim de lucru

- ▶ Porniți unitatea de control a mașinii.
- ▶ Apelați meniul Setări mașină > Regim AUTO/MAN.
- ▶ Selectați intrarea de meniu dorită din listă.
- ▶ Apăsați OK.
- ▶ Urmați instrucțiunile de pe ecran.



Noi recomandăm afișarea factorului de debit pe ecranul de operare. În acest mod, puteți observa reglarea debitului masic în timpul lucrării de împrăștiere. Vezi 2.1.2 *Câmpuri de afișare*.

- Găsiți informații importante referitoare la utilizarea regimurilor de lucru în regimul de împrăștiere în secțiunea 5 *Regim de împrăștiere cu AXIS-PowerPack*.

4.7.2 +/- cantitate



În acest meniu puteți stabili lungimea pașilor a **modificărilor cantitative** procentuale pentru modul de împrăștiere normal.

Baza (100 %) este valoarea presetată a deschiderii sertarului de dozare.



În timpul funcționării puteți modifica oricând, cu tastele funcționale Cantitate + / Cantitate -, cantitatea de împrăștiere cu factorul Cantitate + / -. Cu tasta C 100 % restaurați presetările.

Stabilire reducere cantitate:

- ▶ Apelați meniul Setări mașină > +/- Cantit.(%).
- ▶ Introduceți valoarea procentuală cu care doriți să modificați cantitatea de distribuire.
- ▶ Apăsați OK.

4.7.3 Regim de lucru funcție de supraîncărcare

Funcția de supraîncărcare cu diversele moduri de operare este descrisă în capitolele 5.1 *Supraîncărcare* și 6.1 *Supraîncărcare* . .

- Respectați, de asemenea, instrucțiunile de utilizare ale distribuitorului de îngrășăminte pe suprafețe mari AXENT.

Puteți controla supraîncărcarea îngrășământului în mecanismele de împrăștiere AXIS-PowerPack, respectiv UNIVERSAL-PowerPack în 2 moduri diferite.



Fig. 23: Simboluri moduri de operare

[1] Automatica

[2] Manual

Vă recomandăm să lucrați întotdeauna în regimul de lucru Automatica. Unitatea de control a mașinii controlează complet automat supapele pentru transportul de îngrășământ, pe baza informațiilor primite de la senzori.



Porniți și opriți supraîncărcarea în regimul de lucru Manual, prin apăsarea tastei de activare. Stările senzorilor vă semnalează pașii necesari.

Selectarea regimului de lucru

- ▶ Pornire unitate de control a mașinii.
- ▶ Accesați meniul Setări mașină > Regim AUTO/MAN.
- ▶ Selectați intrarea de meniu dorită din listă.
- ▶ Apăsați OK.

- **Automat**

! AVERTIZARE!**Pericol de strivire și forfecare din cauza unor piese acționate extern**

Glisorul de pre-dozare și banda transportoare se deplasează fără avertisment și pot răni persoanele.

- ▶ Îndepărtați toate persoanele din zona de pericol.

A se vedea de asemenea 5.1.1 *Supraîncărcare cu regimul de lucru Automat* și 6.1 *Supraîncărcare*.

■ **Manual (numai AXIS-PowerPack)**

! PRECAUȚIE!**Pericol de alunecare și poluare a mediului din cauza scurgerilor de îngrășământ**

Dacă supraîncărcarea este activă, distribuitorul de îngrășământ poate să se umple în exces și o cantitate de îngrășământ poate ieși brusc din recipient.

Persoanele pot aluneca și se pot răni.

Poluant pentru mediu.

- ▶ Trimiteți toate persoanele în afara zonei de aruncare înainte pornirii discurilor aruncătoare.
- ▶ Activați regimul de lucru **Manual** pentru situații excepționale, pentru scurt timp.
- ▶ Preferați regimul de lucru **Automat**.

- ▶ Accesați meniul Setări mașină.

- ▶ Selectați intrarea de meniu Mod manual.

Apare mesajul de avertizare nr. 39. Vezi 7.1 Semnificația mesajelor de alarmă.

- ▶ Apăsăți tasta ACK.

Mesajul de avertizare este confirmat.

Este aplicată o bifă: Regimul de lucru este activ.

- ▶ Apăsăți tasta Start supraîncărcare.

Supraîncărcarea pornește.



Supraîncărcarea se realizează în aceeași succesiune ca pentru regimul de lucru Automatica.

- ▶ Apăsăți tasta Start supraîncărcare.

Supraîncărcarea se oprește.



- A se vedea și 5.1.2 *Supraîncărcare cu mod de operare Manual*.

4.7.4 Reglaje pentru funcționarea cu var

La inițializarea unității de control a mașinii se detectează automat mecanismul integrat de împrăștiere a varului și unitatea de control a mașinii comută pe funcționarea cu var.

Funcționarea cu var depinde de viteză: viteza benzii transportoare și deschiderea sertarelor de predozare se adaptează automat la viteza de deplasare, pentru a asigura împrăștierea varului.

- ▶ Accesați meniul Setări mașină > Regim AUTO/MAN.
- ▶ Selectați intrarea de meniu AUTO km/h, respectiv MAN km/h.

Puteți porni funcționarea cu var.

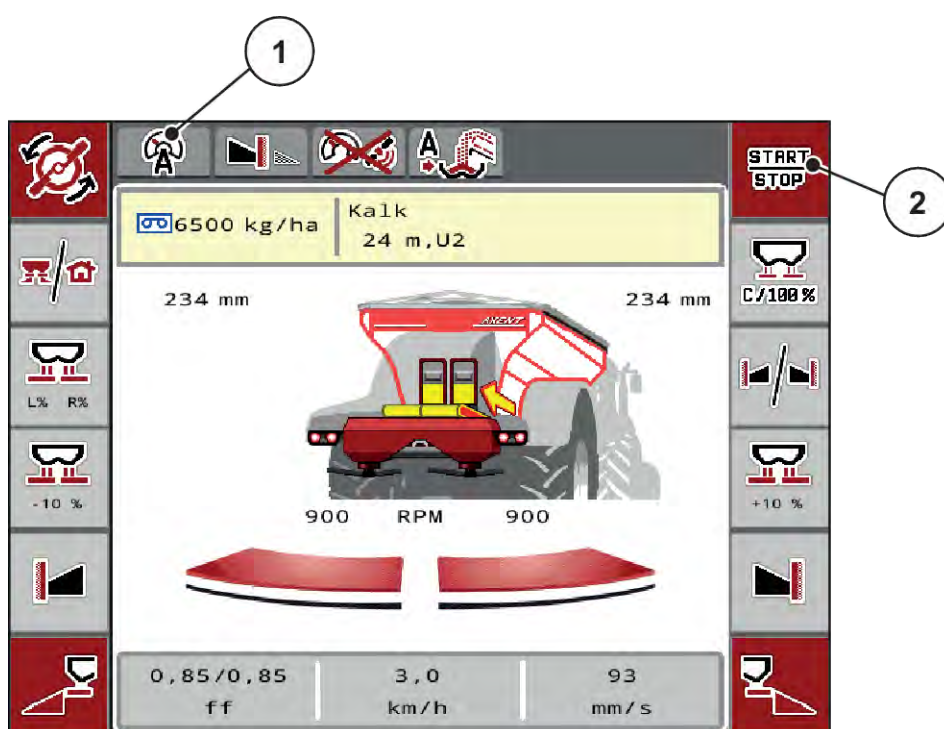

Fig. 24: Ecran de operare la funcționarea cu var

- [1] Simbol regim de lucru activ var AUTO km/h [2] Pornire operațiune de împrăștiere

4.7.5 Viteza benzii

■ Numai cu AXIS-PowerPack

În acest meniu puteți stabili viteza benzii transportoare.

În timpul funcționării, puteți modifica viteza benzii transportoare pe ecranul de operare. Vezi 4.7.6 +/- viteza benzii.



- ▶ Accesați meniul Setări mașină > Vit. bandă (mm/s).
- ▶ Înregistrați valoarea cu care doriți să modificați viteza.
- ▶ Apăsați OK.

4.7.6 +/- viteza benzii

■ Numai cu AXIS-PowerPack



În acest meniu puteți preseta **modificarea vitezei**.

Baza (100 %) este valoarea presetată a deschiderii sertarului de dozare.



Disponibilitate numai în modul manual: În timpul operării, puteți modifica oricând cu ajutorul tastelor funcționale Viteză +/Viteză - viteza benzii transportoare cu valoarea predefinită (mm/s).

Cu Tasta C 100 % efectuați din nou presetările.

- ▶ Accesați meniul Setări mașină > +/-B. trans.(mm/s).
- ▶ Înregistrați valoarea cu care doriți să modificați viteza.
- ▶ Apăsați OK.

4.7.7 Deschiderea sertarelor de pre-dozare (mm)

■ Numai cu AXIS-PowerPack

În acest meniu puteți preseta deschiderea sertarelor de pre-dozare.

În timpul funcționării, puteți modifica deschiderea sertarelor de pre-dozare de pe ecranul de operare.

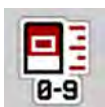

- ▶ Accesați meniul Setări mașină > Predozare (mm).
- ▶ Introduceți valoarea pe care ați regăsit-o în tabelul de împrăștiere.
- ▶ Apăsați OK.

4.7.8 Modificare deschidere

■ Numai cu AXIS-PowerPack



În acest meniu puteți stabili o modificare procentuală a deschiderii sertarelor de pre-dozare.

Baza (100 %) este valoarea presetată a deschiderii sertarelor de pre-dozare.



Disponibilitate numai în modul manual: În timpul funcționării puteți modifica oricând, cu tastele funcționale Deschidere +/Deschidere - deschiderea sertarelor de pre-dozare cu valoarea presetată (mm/s).

Cu Tasta C 100 % efectuați din nou presetările.

- ▶ Accesați meniul Setări mașină > +/-deschidere (%).
- ▶ Înregistrați valoarea cu care doriți să modificați viteza.
- ▶ Apăsați OK.

4.7.9 Calibrarea vitezei

Calibrarea vitezei este cerința de bază pentru un rezultat exact al împrăștierii. Factori, cum ar fi de ex. dimensiunile pneurilor, schimbarea tractorului, tracțiunea integrală, patinarea pneurilor pe teren, structura solului și presiunea din pneuri, influențează determinarea vitezei și, astfel, rezultatul împrăștierii.

Stabilirea exactă a numărului de impulsuri de viteză la 100 m este foarte importantă pentru extragerea exactă a cantității de îngrășământ.

Pregătirea calibrării vitezei

- ▶ Efectuați calibrarea pe câmp. În acest mod, influența structurii solului asupra rezultatului calibrării este mai redusă.
- ▶ Stabiliți cât mai exact posibil o distanță de referință de 100 m lungime.
- ▶ Cuplați tracțiunea integrală.
- ▶ Umpleți mașina pe cât posibil doar pe jumătate.

■ Accesarea reglajelor de viteză

Puteți salva până la 4 profiluri diferite pentru tipul și numărul impulsurilor și puteți atribui nume acestor profiluri (de exemplu, numele tractorului).

Înainte de efectuarea lucrărilor de împrăștiere, verificați dacă profilul este corect selectat în unitatea de operare.

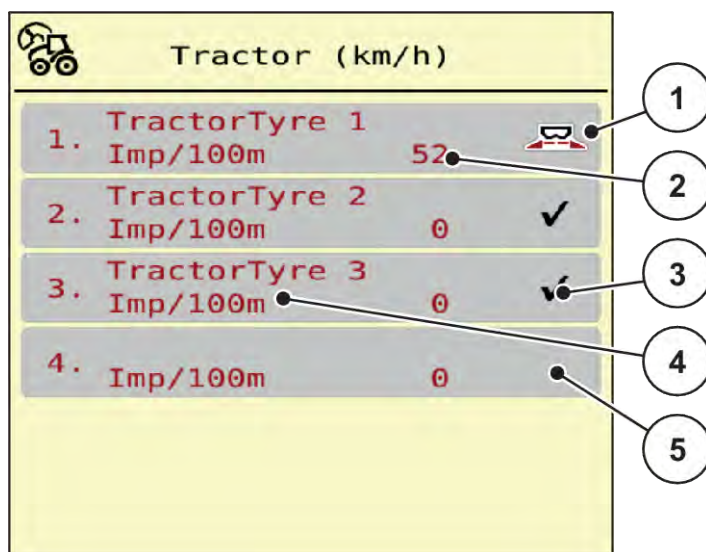

Fig. 25: Meniu Tractor (km/h)

- | | |
|--|---------------------------|
| [1] Profil tractor activ | [4] Denumirea tractorului |
| [2] Afișare număr impulsuri pe 100 m | [5] Profil tractor gol |
| [3] Profilul este creat, neutilizat momentan | |

► Accesați meniul Setări mașină > Tractor (km/h).

■ Recalibrarea semnalului de viteză

Puteți suprascrie un profil deja existent sau puteți alocă un spațiu de stocare gol unui profil.

- Accesați profilul dorit în meniul Tractor (km/h).
- Apăsați **tasta Enter**.

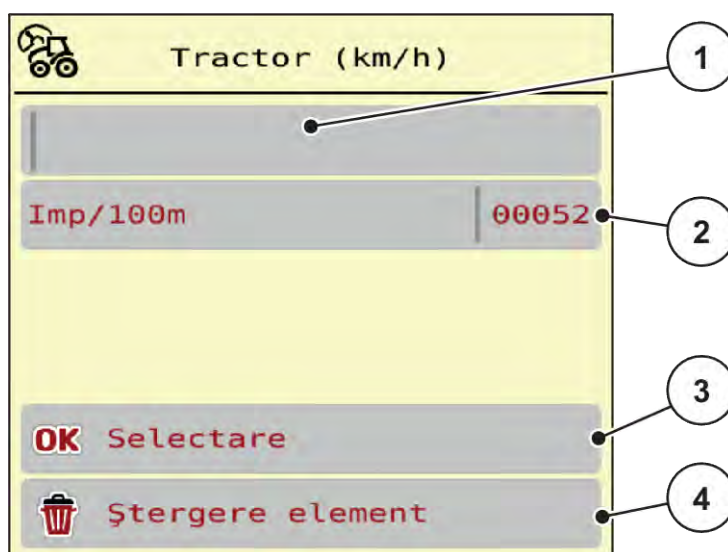

Fig. 26: Profil tractor

- | | |
|--------------------------------------|--------------------------------------|
| [1] Câmpul nume tractor | [3] Confirmați selectarea profilului |
| [2] Afișare număr impulsuri pe 100 m | [4] Ștergere profil |

- ▶ Accesați **Nume câmp [1]** .
- ▶ Înregistrați numele profilului.

Profilul este activ.



Introducerea numelui este limitată la 16 caractere.

Pentru o mai mare transparență recomandăm denumirea profilului cu numele tractorului.

În continuare, trebuie să mai stabiliți numărul de impulsuri ale semnalului de viteză. Dacă numărul exact de impulsuri vă este cunoscut, puteți să-l introduceți direct:

- ▶ Din profilul de tractor selectat accesați intrarea de meniu Imp/100m.

Ecran-ul afișează meniul Impulsuri pentru introducerea manuală a numărului de impulsuri.

Dacă numărul exact de impulsuri **nu vă este cunoscut**, porniți **deplasarea de calibrare**.



- ▶ Apăsăți tasta de calibrare în profilul tractorului.

Pe display, va apărea ecranul de operare Deplasare de calibrare.



- ▶ La punctul de pornire a distanței de referință, apăsați tasta Start.

Afișajul impulsurilor este acum la zero.

Unitatea de control a mașinii este pregătită pentru numărarea impulsurilor.

- ▶ Se parcurge o distanță de referință cu lungimea de 100 m.
- ▶ Tractorul se oprește la încheierea distanței de referință.



- ▶ Apăsăți tasta Stop.

Ecranul afișează numărul de impulsuri recepționate.

Noul număr de impulsuri este memorat.

Vă întoarceți în meniul profilului.

4.8 Golire rapidă



Pentru a curăța mașina după efectuarea operațiunilor de împrăștiere sau pentru a goli rapid cantitatea rămasă, puteți selecta meniul Golire rapidă.

Pentru aceasta, vă recomandăm ca, înaintea depozitării mașinii, să **deschideți complet** sertarele de dozare prin golirea rapidă și, în această stare, să opriți sistemul de comandă. Împiedicați astfel acumulările de umiditate în recipient.



Înainte de a începe golirea rapidă, asigurați-vă că toate condițiile preliminare sunt îndeplinite. Respectați instrucțiunile de operare ale mașinii de împrăștiat îngrășăminte minerale prin aruncare (golirea cantității rămase).

Executarea golirii rapide:

- ▶ Accesați meniul Meniu principal > Golire rapidă.

⚠ PRECAUȚIE!

Pericol de rănire prin reglarea automată a punctului de alimentare

La mașinile EMC, apare alarma Apropiere punct alim. Da = Start. După acționarea tastei funcționale Start/Stop punctul de alimentare se deplasează automat în poziția 0. După proba de calibrare, punctul de alimentare se deplasează automat la valoarea preselectată. Acest lucru poate produce răniri și daune materiale.

- ▶ Înainte de acționarea tastei Start/Stop, asigurați-vă că nu staționează **nicio persoană** în zona de pericol a mașinii.

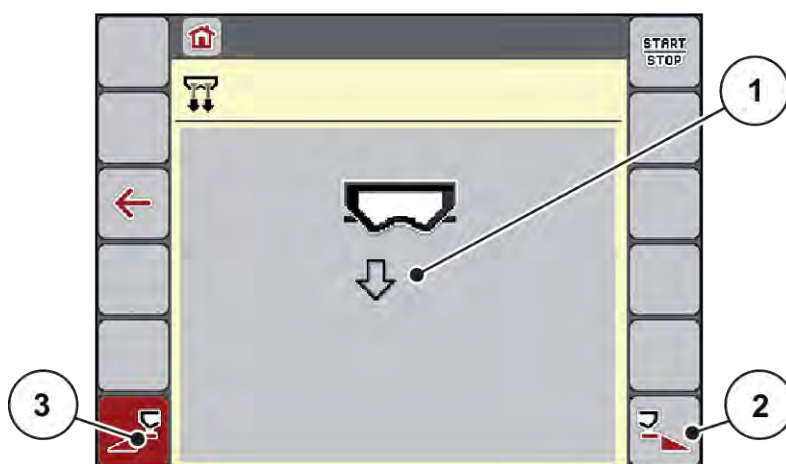

Fig. 27: Meniul Golire rapidă

- [1] Simbol pentru golire rapidă (aici este selectată partea stângă, dar nu este încă pornită) [3] Golire rapidă, lățime parțială stânga (neselectată)
- [2] Golire rapidă, lățime parțială dreapta (selectată)

- ▶ Selectați cu **tasta funcțională** lățimea parțială la care trebuie efectuată golirea rapidă.
Pe ecran se afișează, sub formă de simbol, lățimea parțială selectată (Fig. 27 Poziția [3]).
- ▶ Apăsați **Start/Stop**.
Golirea rapidă pornește.
- ▶ Apăsați **Start/Stop**, când recipientul este gol.
Golirea rapidă s-a încheiat.
- ▶ Apăsați ESC pentru revenire în Meniul principal.

⚠ PRECAUȚIE!**Pericol de rănire prin reglarea automată a punctului de alimentare**

La **mașinile EMC**, apare alarma Aproximare punct alim. Da = Start. După acționarea tastei funcționale Start/Stop punctul de alimentare se deplasează automat în poziția 0. După proba de calibrare, punctul de alimentare se deplasează automat la valoarea preselectată. Acest lucru poate produce răniri și daune materiale.

- ▶ Înainte de acționarea tastei Start/Stop, asigurați-vă că nu staționează **nicio persoană** în zona de pericol a mașinii.

4.9 Sistem/test

SVS
TEST

În acest meniu efectuați reglările test și de sistem la unitatea de control a mașinii.

- ▶ Apelați meniul Meniu principal > Sistem/test.

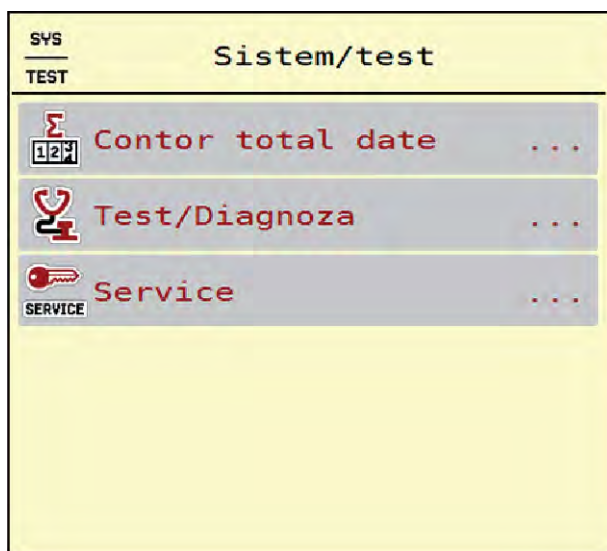

Fig. 28: Meniu Sistem/test

Submeniu	Semnificație	Descriere
Contor total date	Listă de afișare <ul style="list-style-type: none"> • Cantitate împrăștiată în kg • Suprafață în ha pe care s-a făcut împrăștierea • Durata lucrării de împrăștiere în h • Distanță parcursă în km 	4.9.1 Contor total date
Test/Diagnoză	Verificarea elementelor de acționare și a senzorilor	4.9.2 Test/Diagnoză

Submeniu	Semnificație	Descriere
Service	Reglaje de service	Protejat cu parolă; accesibil numai personalului de service

4.9.1 Contor total date



În acest meniu se afișează toate valorile contoarelor mașinii de împrăștiat.

- Cantitate împrăștiată în kg
- Suprafață în ha pe care s-a făcut împrăștierea
- Durata lucrării de împrăștiere în h
- Distanță parcursă în km



Acest meniu servește doar informării.

Contor total date	
kg calculate	38607
ha	139.6
Ore	6
km	56

Fig. 29: Meniu Contor total date

4.9.2 Test/Diagnoză



În meniul Test/Diagnoză puteți verifica funcția tuturor elementelor de acționare și senzorilor.



Acest meniu servește doar informării.

Lista senzorilor variază în funcție de dotarea mașinii.

⚠️ PRECAUȚIE!**Pericol de rănire cauzat de piesele mobile ale mașinii**

În timpul testului, piese ale mașinii se pot mișca automat.

- ▶ Asigurați-vă înainte de teste că nu se află persoane în zona mașinii.

Submeniu	Semnificație	Descriere
Tensiune	Verificare tensiune de operare	
Sertar dozare	Pornirea sertarelor de dozare din stânga și din dreapta	<i>Exemplu sertar de dozare</i>
Puncte test șuber	Test pentru pornirea diferitelor puncte de poziție ale sertarelor de dozare	Verificarea calibrării
Pct. de alimentare	Deplasarea manuală a motorului punctului de alimentare	
Pcte. test pct.alim.	Pornirea punctului de alimentare	Verificarea calibrării
LIN-Bus	Verificarea subsansamblurilor conectate prin LINBUS	<i>Exemplu Linbus</i>
Disc distribuire	Pornirea manuală a discurilor aruncătoare	
Agitator	Verificarea agitatorului	
Senzori EMC	Verificarea senzorilor EMC	
Celulă cântărire	Verificarea senzorilor	
Senzor de nivel	Verificarea senzorilor de notificare golire	
Stare senzor AXMAT	Verificarea sistemului senzorului	
Buncăr ulei	Verificarea temperaturii și nivelului uleiului.	
Pre-dozare	Testarea funcției de deschidere/închidere a sertarelor de pre-dozare.	Verificarea calibrării
Mecanism acționarecu bandă transportoare	Acționarea manuală a benzii transportoare.	
Prelată	Verificarea elementelor de acționare	
Senzor capotă	Verificarea comutatorului de siguranță de pe capotă	<i>Exemplu senzor capotă</i>
SpreadLight	Verificarea luminilor de lucru	

Submeniu	Semnificație	Descriere
Funcții var	Comanda cilindrului de reziduuri și a motorului vibrator.	<i>Exemplu Funcții var</i>

■ **Exemplu senzor capotă**

- ▶ Accesați meniul Sistem/test > Test/Diagnoză.
- ▶ Răsfoiți cu săgețile spre stânga/dreapta până la intrarea de meniu Senzor capotă.

Ecranul afișează stadiul elementelor de acționare/senzorilor.

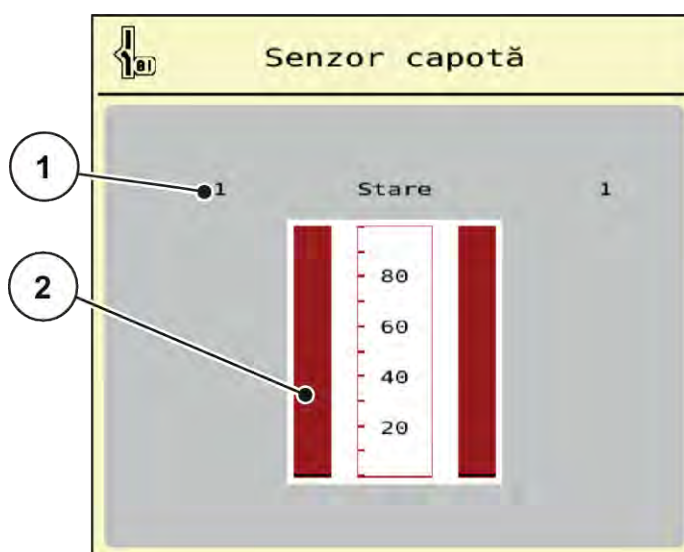

Fig. 30: Test/Diagnoză; Exemplu: Senzor capotă

- [1] Afișare semnal; 1: Capota este închisă; 0: Capota este deschisă [2] Afișare bară semnal

■ **Exemplu Funcții var**

- ▶ Accesați meniul Sistem/test > Test/Diagnoză.
- ▶ Răsfoiți cu săgețile spre stânga/dreapta până la intrarea de meniu Funcții var.
Display-ul afișează stadiul echipamentelor opționale.



Fig. 31: Test/Diagnoză; Exemplu: Funcții var

- ▶ Aplicați bifa pe ecranul tactil.
- ▶ Apăsăți Start/Stop.
Testul pentru comanda echipamentului selectat începe.
- ▶ Apăsăți din nou Start/Stop.



Testul este finalizat.

■ **Exemplu sertar de dozare**

► Apelați meniul Test/Diagnoză > Sertar dozare.

Ecranul afișează stadiul motoarelor/senzorilor.

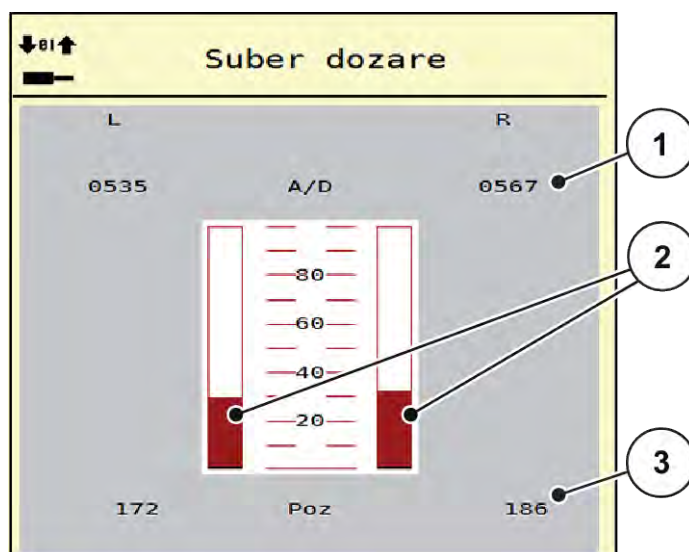

Fig. 32: Test/Diagnoză; Exemplu: Sertar dozare

[1] Afișare semnal

[3] Afișare poziție

[2] Afișare bară semnal

Afișajul Semnal indică starea semnalului electric separat pentru partea stângă și cea dreaptă.

⚠️ PRECAUȚIE!

Pericol de rănire cauzat de piesele mobile ale mașinii

În timpul testului, piese ale mașinii se pot mișca automat.

► Asigurați-vă înainte de teste că nu se află persoane în zona mașinii.

Puteți deschide și închide sertarele de dozare prin intermediul săgeților în sus/în jos.

■ **Exemplu Linbus**

- ▶ Accesați meniul Sistem/test > Test/Diagnoză.
- ▶ Accesați intrarea din meniu LIN-Bus.

Pe ecran se afișează starea actuatorilor/senzorilor.

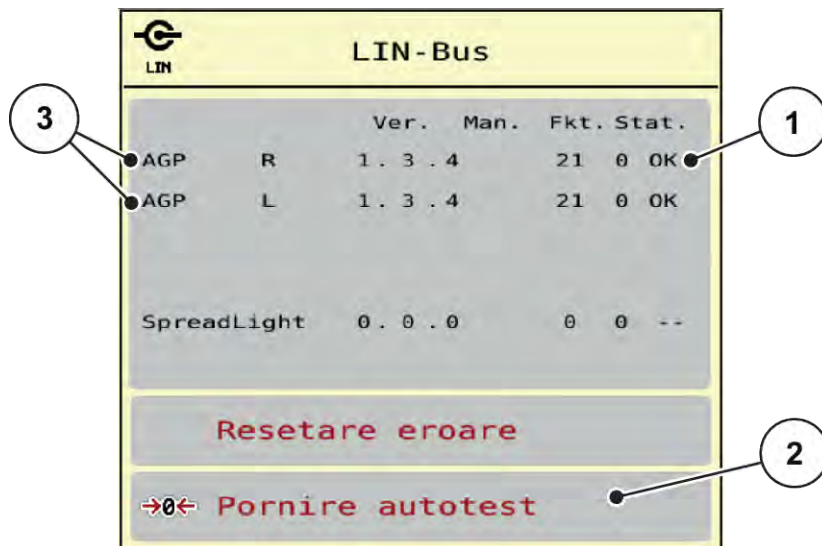

Fig. 33: Sistem/test; Exemplu: Test/Diagnoză

- [1] Afișare stare
- [2] Start autotest

[3] Dispozitive conectate

Mesaj de stare participant Linbus

Dispozitivele prezintă diferite stări:

- 0 = OK: nicio eroare la dispozitiv
- 2 = blocare
- 4 = supraîncărcare

⚠ PRECAUȚIE!

Pericol de rănire cauzat de piesele mobile ale mașinii

În timpul testului, piese ale mașinii se pot mișca automat.

- ▶ Asigurați-vă înainte de teste că nu se află persoane în zona mașinii.



La repornirea sistemului se verifică starea și în mod normal, se resetează. Deoarece în anumite cazuri, starea nu se resetează întotdeauna automat, acum se poate efectua și o RESETARE manuală.

- Apăsați butonul Resetare eroare.

4.9.3 Service



Pentru setările din meniul Service este necesar un cod de introducere. Aceste reglaje pot fi modificate numai de personalul de service autorizat.

4.10 Info



Din meniul Info se pot prelua informații despre unitatea de control a mașinii.



Acest meniu servește obținerii de informații despre configurarea mașinii.

Lista informațiilor depinde de dotările mașinii.

4.11 Contor cântărire/parcurs



În acest meniu găsiți valori despre lucrarea de împrăștiere executată și funcții pentru utilizarea cântăririi.

► Apelați meniul Meniu principal > Contor cântăr./parc..

Apare meniul Contor cântăr./parc..

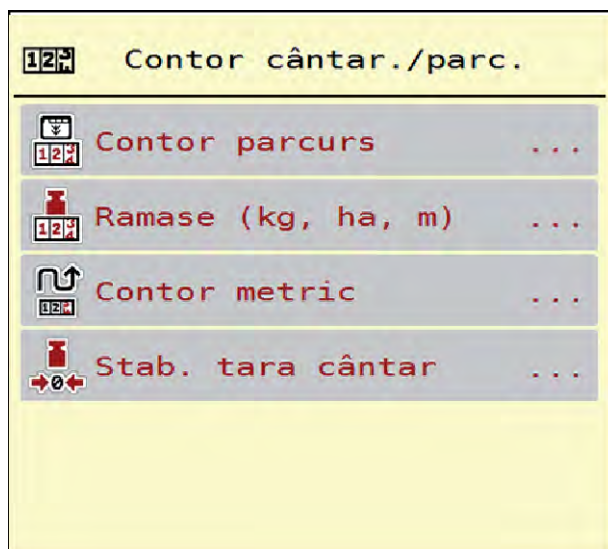

Fig. 34: Meniu Contor cântăr./parc.

Submeniu	Semnificație	Descriere
Contor parcurs	Afișarea cantității împrăștiate, a suprafeței pe care s-a executat împrăștierea și a distanței parcurse	4.11.1 Contor parcurs
Rămase (kg, ha, m)	Numai pentru distribuitoare cu cântărire: Afișarea cantității rămase în recipientul mașinii	4.11.2 Rămase (kg, ha, m)
Contor metric	Afișarea distanței parcurse de la ultima resetare a contorului metric	Resetare (aducere la zero) cu tasta C 100%
Stab. tară cântar	Numai pentru distribuitoare cu cântărire: Valoarea de cântărire la cântar gol este poziționată la „0 kg”	4.11.3 Tararea cântarului

4.11.1 Contor parcurs



În acest meniu puteți să interogați valorile lucrărilor de împrăștiere realizate, să monitorizați cantitatea de împrăștiere rămasă și să resetați prin ștergere contorul de parcurs.

► Apelați meniul Contor cnt./prc. > Contor parcurs.

Apare meniul Contor parcurs.

În timpul lucrărilor de împrăștiere, deci cu sertarele de dozare deschise, puteți naviga în meniul Contor parcurs și să citiți valorile actuale.



Dacă doriți ca pe parcursul lucrărilor de împrăștiere să urmăriți în permanență valorile, puteți alocă unui câmp nedefinit de pe ecranul de operare kg parcurs, ha parcurs sau m parcurs, vezi 2.1.2 Câmpuri de afișare.

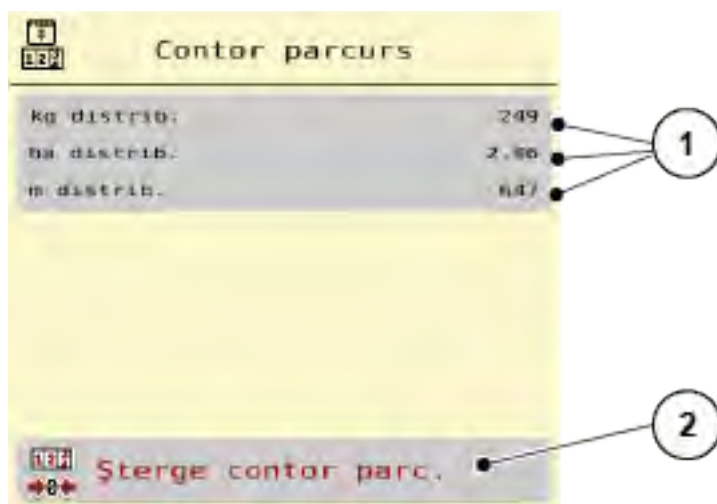

Fig. 35: Meniu Contor parcurs

[1] Câmpuri de afișare cantitate, suprafață și [2] Șterge contor parc. distanță împrăștiate

Ștergere contor parcurs

- ▶ Apelați submeniul Contor cântăr./parc. > Contor parcurs.

Pe ecran, sunt afișate ultimele valori determinate de la ultima ștergere pentru cantitatea de împrăștiere, suprafața și distanța pe care s-a efectuat împrăștierea.

- ▶ Apăsăți butonul Șterge contor parc. de pe ecranul tactil.

Toate valorile contorului de parcurs au fost resetate la 0.

4.11.2 Rămase (kg, ha, m)



În meniul Rămase (kg, ha, m) puteți interoga cantitatea de îngrășământ rămasă în recipient. Meniul afișează suprafața (ha) și distanța (m) posibile care pot fi acoperite cu cantitatea de îngrășământ rămasă.

- ▶ Apelați meniul Contor cântăr./parc.> Rămase (kg, ha, m).

Apare meniul Rămase (kg, ha, m).



Greutatea actuală de umplere poate fi determinată doar în **distribuitorul cu cântărire**, prin cântărire. În toate celelalte mașini de împrăștiere, cantitatea de îngrășământ rămasă se calculează din reglajele de îngrășământ și setările mașinii, precum și pe baza semnalului de deplasare, iar introducerea cantității de umplere trebuie realizată manual (a se vedea mai jos). Valorile pentru cantitatea de aplicare și pentru lățimea de lucru nu pot fi modificate în acest meniu. Acestea au doar scop informativ.

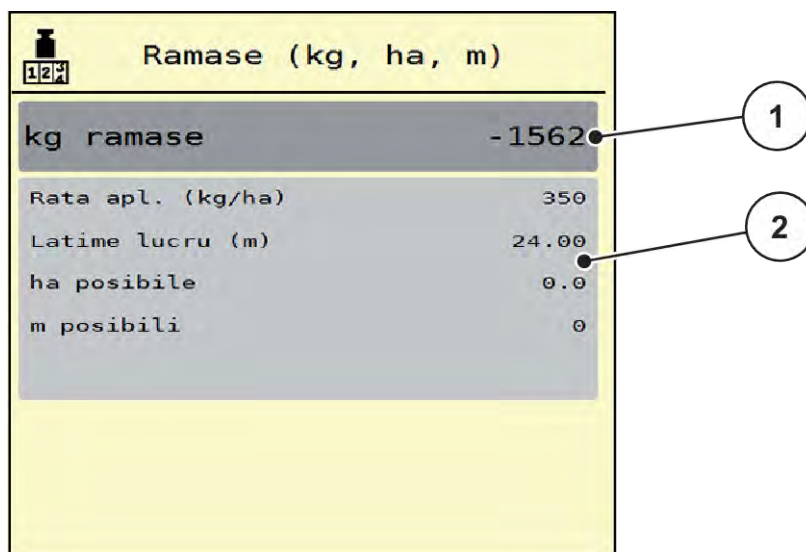

Fig. 36: Meniu Rămase (kg, ha, m)

[1] Câmp de introducere rest (kg)

[2] Câmpuri de afișare Rata de aplicare, Lățime de lucru și suprafața și distanța posibile de acoperit

4.11.3 Tararea cântarului

■ Numai pentru distribuitoare cu cântărire



În acest meniu poziționați valoarea cântărită la recipient gol la 0 kg.

Pentru tararea cântarului trebuie îndeplinite următoarele condiții:

- recipientul este gol,
- mașina este în repaus,
- priza de putere este deconectată,
- mașina este în poziție orizontală și la distanță de sol,
- tractorul este în repaus.

Tararea cântarului:

- ▶ Apelați meniul Contor cântăr./parc. > Stab. tară cântar.
- ▶ Apăsăți butonul Stab. tară cântar de pe ecranul tactil.

Valoarea de cântărire la cântar gol este acum poziționată la 0 kg.



Tarați cântarul înainte de fiecare utilizare pentru a asigura calculul corect al cantității de îngrășământ rămase.

4.12 Luminile de lucru (SpreadLight)



Din acest meniu, puteți activa funcția SpreadLight și puteți monitoriza modelul de împrăștiere și în regim de noapte.

Puteți porni și opri luminile de lucru prin intermediul unității de control a mașinii în modul de operare automat resp. manual.

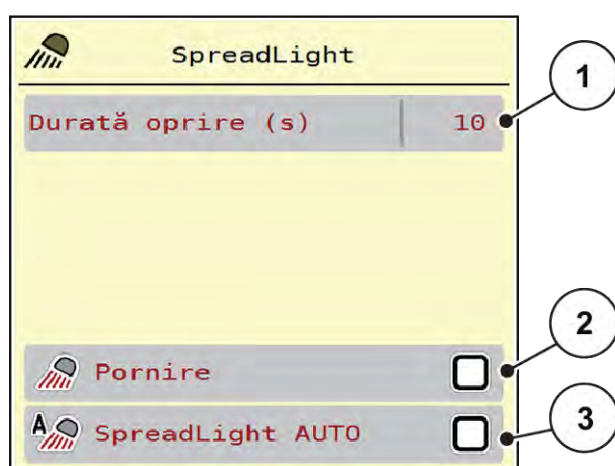

Fig. 37: Meniu SpreadLight

[1] Durată oprire (s)

[3] Activați modul automat

[2] Modul manual: Pornirea luminilor de lucru



Modul automat:

În modul automat, luminile de lucru pornesc imediat ce sertarele de dozare se deschid și procesul de împrăștiere pornește.

- ▶ Apelați meniul Meniu principal > SpreadLight.
- ▶ În elementul de meniu SpreadLight AUTO [3], aplicați o bifă.
Luminile de lucru pornesc atunci când sertarele de dozare se deschid.
- ▶ Introduceți durata de oprire [1] în secunde.
Luminile de lucru se opresc după timpul introdus, dacă sertarele de dozare sunt închise.
Interval de la 0 până la 100 de secunde.
- ▶ Ștergeți bifa în intrarea de meniu SpreadLight AUTO [3].
Sistemul automat este dezactivat.



Modul manual:

În modul manual, dumneavoastră porniți și opriți luminile de lucru.

- ▶ Apelați meniul Meniu principal > SpreadLight.
- ▶ În intrarea de meniu Pornire [2], aplicați o bifă.

Luminile de lucru pornesc și rămân pornite până când ștergeți bifa sau părăsiți meniul.

4.13 Funcții speciale

4.13.1 Modificare sistem de unități

Sistemul dumneavoastră de unități este presetat din fabrică. Puteți totuși comuta în orice moment de la sistemul metric la cele imperial și invers.



Datorită multitudinii de terminale compatibile ISOBUS, acest capitol se limitează la funcțiile unității electronice de control a mașinii, fără indicarea unui anumit terminal ISOBUS.

- Respectați instrucțiunile pentru operarea terminalului dvs. ISOBUS din manualul de utilizare corespunzător.



- ▶ Apelați meniul Setări sistem terminal.
- ▶ Apelați meniul Unitate.
- ▶ Selectați sistemul de unități dorit din listă.
- ▶ Apăsăți OK.

Toate valorile diferitelor meniuri sunt convertite.

Meniu/Valoare	Factor conversie sistem metric la imperial
kg rămas	1 x 2,2046 lb.-mass (lbs rămas)
ha răm.	1 x 2,4710 ac (ac rămas)
Lățime lucru (m)	1 x 3,2808 ft
Rata apl (kg/ha)	1 x 0,8922 lbs/ac
Înălț.montare cm	1 x 0,3937 in

Meniu/Valoare	Factor conversie sistem metric la imperial
lbs rămas	1 x 0,4536 kg
ac rămas	1 x 0,4047 ha
Lăț. lucru (ft)	1 x 0,3048 m
Rata apl. (lb/ac)	1 x 1,2208 kg/ha
Înălț.montare in	1 x 2,54 cm

4.13.2 Utilizarea joystick-ului

Alternativ, cu reglajele de la ecranul de operare a terminalului ISOBUS puteți utiliza un joystick.



Dacă doriți să folosiți un alt joystick, vă rugăm să luați legătura cu comerciantul dvs.

- Respectați instrucțiunile din manualul de utilizare al terminalului ISOBUS.

■ Joystick CCI A3



Fig. 38: CCI A3 Joystick, parte anterioară și parte posterioară

- | | |
|------------------------|---|
| [1] Senzor de lumină | [3] Grilaj din plastic (se poate înlocui) |
| [2] Ecran/panou tactil | [4] Buton nivele |

■ Niveluri de operare ale joystick-ului CCIA3

Cu butonul pentru nivele puteți comuta între trei nivele de operare. Nivelul activ la momentul respectiv este semnalizat prin poziția unei dungi luminoase

Din partea de jos a ecranului.

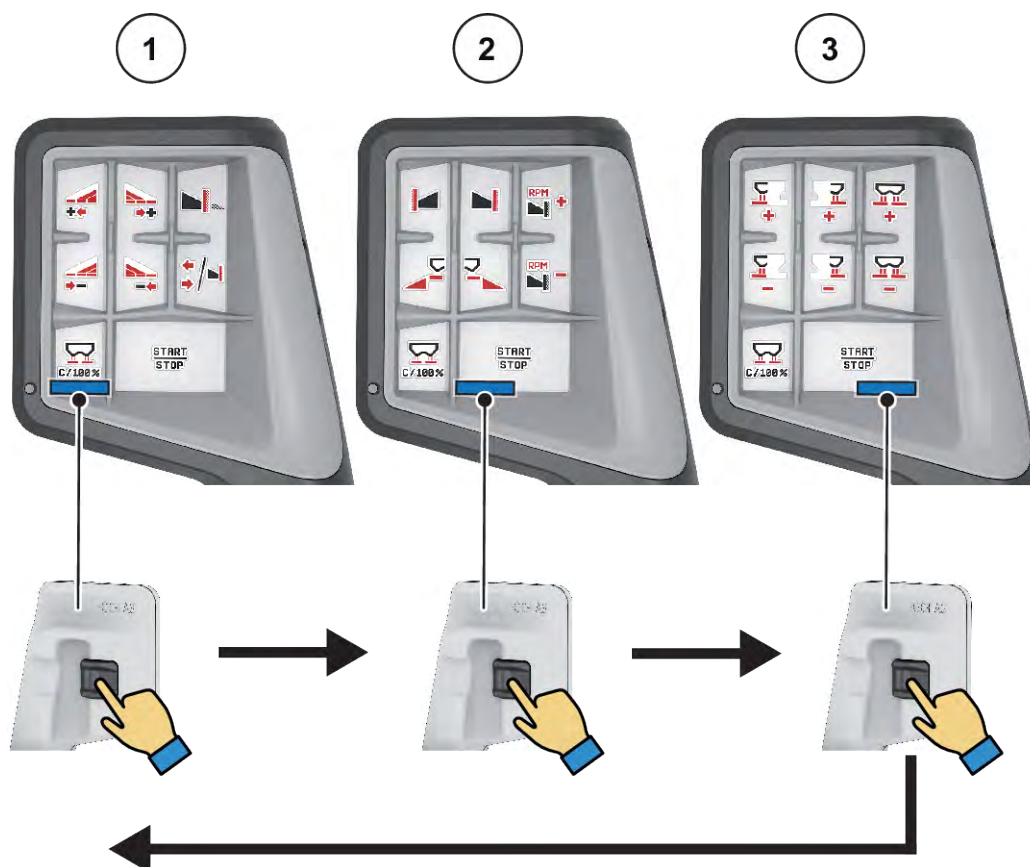

Fig. 39: Joystick CCI A3, afișare nivel de operare

- [1] Nivel 1 activ
[2] Nivel 2 activ

[3] Nivel 3 activ

■ Alocarea tastelor joystick-ului CCI A3

Joystick-ul oferit este programat din fabrică cu anumite funcții.



Semnificația și funcția simbolurilor se regăsesc în capitolul 2.2 *Biblioteca simbolurilor utilizate*.

Rețineți că alocarea tastelor diferă în funcție de tipul mașinii (AXIS-M, AXIS-H).



Fig. 40: Alocare taste nivel 1



Fig. 41: Alocare taste nivel 2



Fig. 42: Alocare taste nivel 3



Dacă doriți să modificați alocarea tastelor pe cele trei nivele, respectați instrucțiunile din manualul de utilizare al joystick-ului.

4.13.3

Modul WLAN

■ *Echipare specială*

Se poate utiliza un modul WLAN pentru comunicarea între un smartphone și calculatorul de lucru. Sunt posibile următoarele funcții:

- Transferul de informații din aplicația cu tabele de împrăștiere pe calculatorul de lucru. Astfel nu mai este necesară introducerea manuală a setărilor pentru îngrășământ.
- Transferul afișării masei pentru cantitatea rămasă de la calculatorul de lucru pe smartphone.



Fig. 43: Modul WLAN



Mai multe informații despre montajul modului WLAN și comunicarea cu smartphone-ul se regăsesc în instrucțiunile de montaj ale modului WLAN.

- Parola WLAN este: **quantron**.

5 Regim de împrăștiere cu AXIS-PowerPack

5.1 Supraîncărcare

5.1.1 Supraîncărcare cu regimul de lucru Automat

Supraîncărcarea se realizează complet automat și întotdeauna în aceeași succesiune.



Puteți observa stările senzorilor și supraîncărcarea pe ecranul de operare. Totuși, mesajele nu au ton.

Condiție prealabilă:

- Regimul de lucru automat este activ.
 - A se vedea 4.7.3 Regim de lucru funcție de supraîncărcare

Funcție/Comandă	Afișarea imaginii de funcționare
<p>▶ Apăsați Pornire discuri aruncătoare.</p> <p>Banda transportoare pornește.</p> <p>Sertarele de pre-dozare se deschid automat.</p> <p>Recipientul PowerPack se umple. Dacă s-a atins cantitatea maximă de umplere, banda se oprește automat.</p>	
<p>▶ Porniți regimul de împrăștiere.</p>	
<p>▶ Începe deplasarea pentru împrăștiere.</p>	
<p>Supraîncărcarea se desfășoară continuu, în funcție de cantitatea împrăștiată. Viteza benzii și reglarea pre-dozatorului se ajustează automat.</p>	

Funcție/Comandă	Afișarea imaginii de funcționare
<ul style="list-style-type: none"> ▶ La încheierea lucrării apăsați tasta Start/Stop. ▶ Opriți discurile aruncătoare. 	
<p>Sertarele de predozare se închid automat în momentul în care se opresc discurile aruncătoare.</p>	





5.1.2 Supraîncărcare cu mod de operare Manual

Porniți și opriți supraîncărcarea cu tasta Start supraîncărcare, dacă o parte de împrăștiere este goală. Stările senzorilor vă semnalează pașii necesari.

Condiție prealabilă:

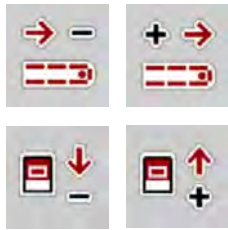
- Regimul de lucru Manual este activ.
 - A se vedea *Manual (numai AXIS-PowerPack)*
- Dispersarea începe.

Funcție/Comandă	Afișarea imaginii de funcționare
<p>Unul dintre doi senzori de golire (LLST sau LRST) arată golirea.</p>	
<ul style="list-style-type: none"> ▶ Apăsați Start supraîncărcare. 	
<p>Supraîncărcarea este activă.</p>	





Funcție/Comandă	Afișarea imaginii de funcționare
<ul style="list-style-type: none"> ▶ Glisoarele de pre-dozare se deschid. ▶ Banda transportoare pornește simultan. ▶ Îngrășământul curge în recipientul distribuitorului. 	
<ul style="list-style-type: none"> ▶ Ajustați viteza benzii transportoare și deschiderea sertarelor de pre-dozare. 	
<p>Ambii senzori de nivel de umplere gol (LLST sau LRST) sunt amortizați.</p>	
<p>Este atins preaplinul.</p>	
<ul style="list-style-type: none"> ▶ Apăsăți Start supraîncărcare. <p>Banda transportoare se oprește. Sertarele de pre-dozare se închid.</p>	
<p>Supraîncărcarea este finalizată.</p>	

5.2 Împrăștiere îngrășământ

5.2.1 Lucrul cu lățimile parțiale

■ Afișaj regim de împrăștiere în ecranul de operare

Unitatea de control a mașinii oferă 4 tipuri diferite de împrăștiere pentru regimul de împrăștiere cu mașina AXIS EMC. Aceste setări sunt posibile direct din ecranul de operare. În timpul regimului de împrăștiere, puteți comuta între tipurile de împrăștiere și astfel puteți să vă adaptați în mod optim la cerințele câmpului.

Buton ecran tactil	Tip împrăștiere
	Activare lățime parțială pe ambele părți
	Lățime parțială pe partea stângă, funcție de împrăștiere la limită posibilă pe partea dreaptă
	Lățime parțială pe partea dreaptă, funcție de împrăștiere la limită posibilă pe partea stângă
	Doar la AXIS-H Funcție de împrăștiere limitată pe ambele laturi

- ▶ Apăsați tasta funcțională de mai multe ori până când ecranul afișează tipul de împrăștiere dorit.

Puteți distribui pe una sau pe ambele laturi cu lățimi parțiale și astfel să adaptați întreaga lățime de împrăștiere la necesitățile terenului. Fiecare parte de împrăștiere poate fi reglată fără trepte în modul automat și pe până la maxim 4 trepte în modul manual.



- ▶ Apăsați tasta de comutare împrăștiere la limită/lățimi parțiale.

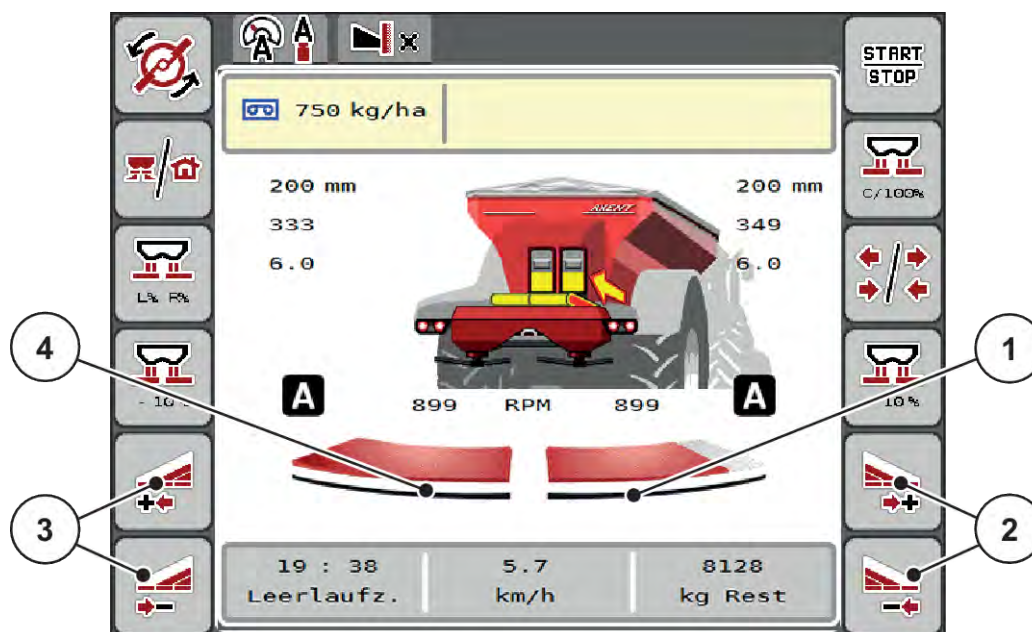

Fig. 44: Ecran de operare: Lățimi parțiale cu 2 lățimi parțiale

- [1] Partea de împrăștiere dreapta este redusă cu mai multe trepte.
- [2] Tastele funcționale mărire sau reducere lățime de împrăștiere dreapta
- [3] Tastele funcționale mărire sau reducere lățime de împrăștiere stânga
- [4] Lățimea de împrăștiere din stânga împrăștie pe întreaga jumătate de latură.



- Fiecare lățime parțială poate fi redusă sau mărită în trepte.
- Comutarea lățimii parțiale este posibilă dinspre exterior spre interior sau din interior spre exterior. A se vedea Fig. 45 Comandă automată a lățimii parțiale

Recomandăm repornirea terminalului în următoarele cazuri:

- Ați modificat lățimea de lucru.
- Ați accesat o altă intrare din tabelul de împrăștiere.

După repornirea terminalului, afișarea lățimilor parțiale este adaptată la noile setări.

- ▶ Apăsați tasta funcțională Reducere lățime de împrăștiere stânga sau Reducere lățime de împrăștiere dreapta.

Lățimea parțială a părții de împrăștiere este redusă cu o treaptă.

- ▶ Apăsați tasta funcțională Mărire lățime de împrăștiere stânga sau Mărire lățime de împrăștiere dreapta.

Lățimea parțială a părții de împrăștiere este mărită cu o treaptă.



Lățimile parțiale **nu** sunt reglate în trepte proporțional. Asistentul lățimii de împrăștiere VariSpread setează în mod automat lățimile de împrăștiere.

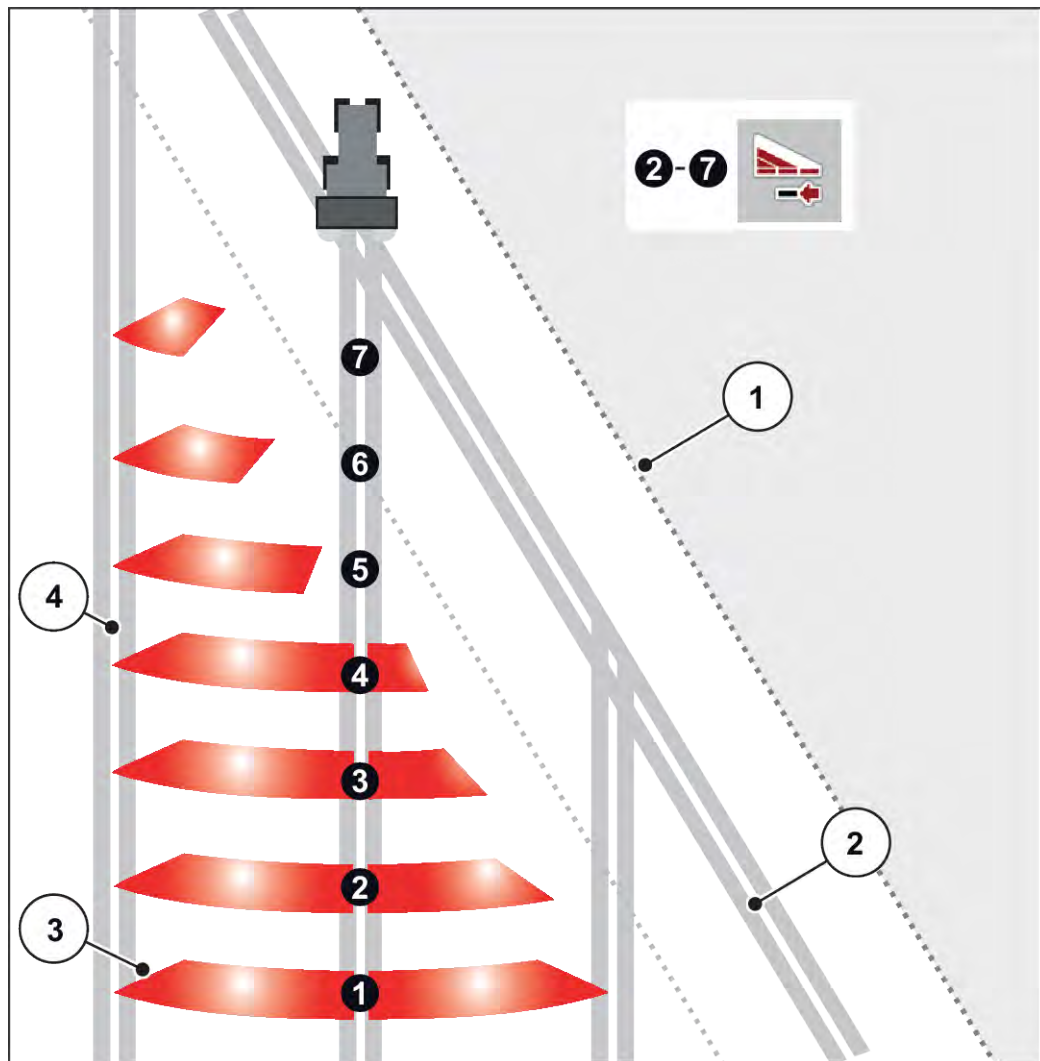

Fig. 45: Comandă automată a lățimii parțiale

- | | |
|---|---|
| [1] Marginea terenului | Lățimi parțiale 5 până la 7: continuarea reducerii lățimii parțiale |
| [2] Traseul în zona de întoarcere a tractorului | [4] Cărare deplasare în câmp |
| [3] Lățimi parțiale 1 până la 4: Reducerea lățimii parțiale pe latura dreaptă | |

■ Mod de împrăștiere cu o lățime parțială și în regimul de împrăștiere la limită

În timpul împrăștierii puteți să modificați lățimile parțiale, în pași și să dezactivați împrăștierea la limită. Imaginea de jos arată ecranul de operare cu împrăștiere la limită activată și lățime parțială activată.

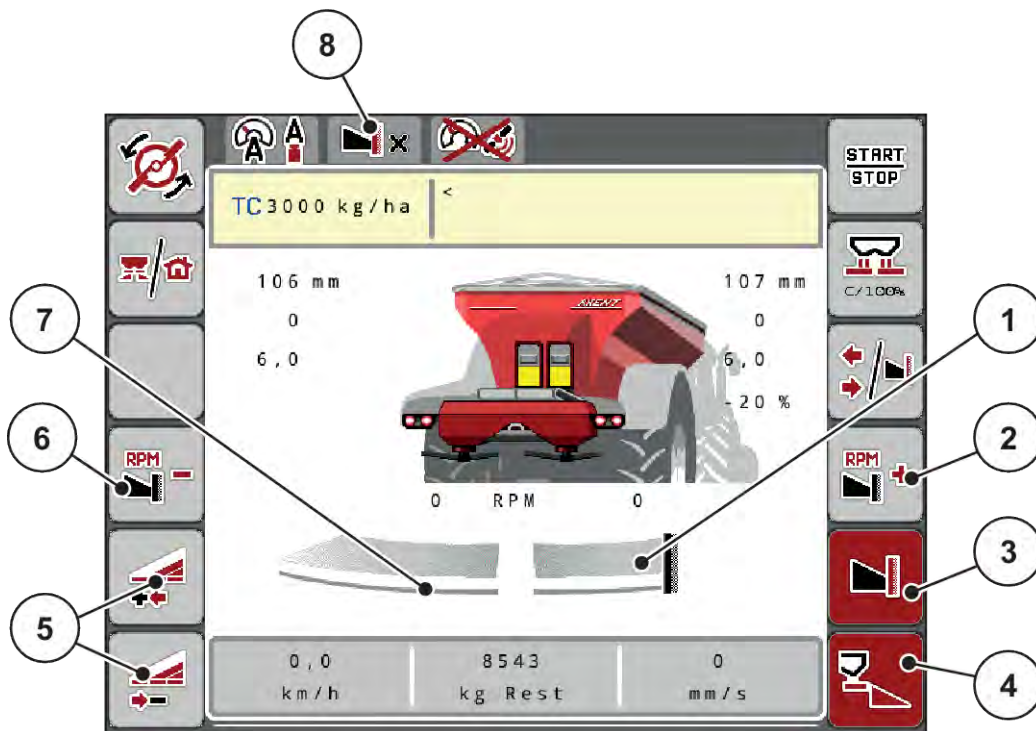

Fig. 46: Ecranul de operare o lățime parțială stânga, latura de împrăștiere la limită dreapta

- | | |
|--|--|
| [1] Latura de împrăștiere dreapta în regimul împrăștiere la limită | [5] Reducere sau mărire lățime parțială stânga |
| [2] Mărire turație disc aruncător pe latura de împrăștiere la limită | [6] Reducere turație disc aruncător pe latura de împrăștiere la limită |
| [3] Modul de împrăștiere la limită este activat | [7] Lățimea parțială stânga reglabilă în 4 trepte |
| [4] Latura de împrăștiere dreapta este activată | [8] Modul actual de împrăștiere la limită este Limită. |

- Cantitatea de împrăștiat stânga este setată pe lățimea de lucru integrală.
- Tasta funcțională **Împrăștiere la limită dreapta** a fost apăsată, împrăștierea la limită este activată, iar cantitatea de împrăștiat este redusă cu 20 %.
- Apăsați tasta funcțională **Reducere lățime de împrăștiere stânga** pentru a reduce lățimea parțială fără trepte.
- Apăsați tasta funcțională **C/100 %**; veți reveni imediat la lățimea de lucru integrală.
- Apăsați tasta funcțională **Împrăștiere la limită dreapta**, este dezactivat modul de împrăștiere la limită.



Funcția Împrăștiere la limită poate fi folosită în regimul automat și cu control GPS. Latura împrăștierii la limită trebuie să fie întotdeauna operată manual.

- Vezi 5.2.7 Control GPS.

5.2.2 Împrăștierea cu regimul automat (AUTO km/h + AUTO kg)



Regimul de lucru AUTO km/h + AUTO kg face posibilă reglarea continuă a cantității de aplicare în timpul regimului de împrăștiere. Reglarea debitului de masă se corectează la intervale regulate, pe baza acestei informații. Astfel se realizează o dozare optimă a îngrășământului.



Ca standard, regimul de lucru AUTO km/h + AUTO kg este preselectat din fabrică.

Condiție preliminară pentru lucrările de împrăștiere:

- Regimul de lucru AUTO km/h + AUTO kg este activ (vezi 4.7.1 Regim AUTO/MAN).
- Setările pentru îngrășământ sunt definite:
 - Rata de aplicare (kg/ha)
 - Lățime lucru (m)
 - Disc distribuire
 - Turație normală (rot/min)

- ▶ Umpleți recipientul cu îngrășământ.

AVERTIZARE!

Pericol din cauza îngrășământului aruncat

Îngrășământul aruncat poate cauza răniri grave.

- ▶ Trimiteți toate persoanele în afara zonei de aruncare, înainte de pornirea discurilor aruncătoare.

Numai AXIS-M:



Porniți, respectiv opriți cutia de viteze **numai la turații joase ale prizei de putere.**



- ▶ **Doar la AXIS-H:** Apăsați **Pornire discuri aruncătoare.**
- ▶ Anulați alarma cu ajutorul tastei Enter. Vezi 7.1 *Semnificația mesajelor de alarmă.*
Apare ecranul Măsurare la mers în gol.

Măsurare la mers în gol pornește automat. Vezi 5.2.3 Măsurare la mers în gol.



- ▶ Apăsați Start/Stop
Încep lucrările de împrăștiere.



Vă recomandăm ca factorul de debit să fie afișat în ecranul de operare (vezi 2.1.2 *Câmpuri de afișare*) pentru a observa reglarea debitului masic în timpul lucrării de împrăștiere.



Dacă apar probleme în procesul de reglare a factorului de debit (blocaje, ...), schimbați după eliminarea erorii în repaus, către meniul Setări îngrășământ și introduceți factorul de debit 1,0.

Resetarea factorului de debit

Dacă factorul de debit scade sub valoarea minimă (0,4 resp. 0,2), se afișează alarma nr. 47 resp. 48. Vezi 7.1 *Semnificația mesajelor de alarmă*.

5.2.3 Măsurare la mers în gol

■ Măsurare automată la mers în gol

Pentru a obține o exactitate ridicată a reglajului, setarea EMC trebuie să măsoare și să memoreze presiunea de mers în gol la intervale regulate de timp.

Măsurarea la mers în gol pentru determinarea presiunii de mers în gol pornește odată cu repornirea sistemului.

Suplimentar, măsurarea la mers în gol pornește în mod automat și în următoarele condiții:

- S-a scurs timpul definit de la ultima măsurare la mers în gol.
- Ați efectuat modificări în meniul Setări îngrășământ (turație, tip discuri aruncătoare).

În timpul măsurării la mers în gol apare următoarea fereastră.

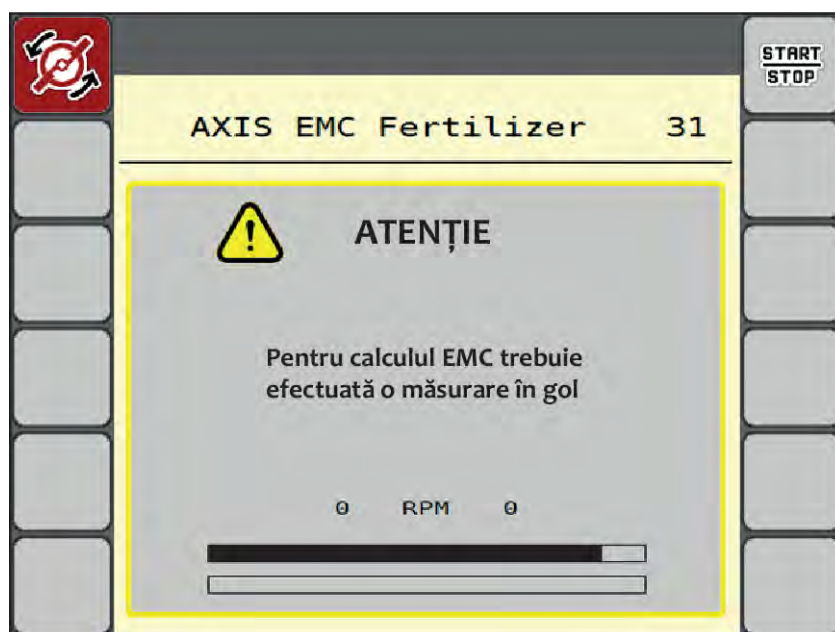

Fig. 47: Afișarea de alarmă măsurare la mers în gol

La prima pornire a discului aruncător, unitatea de control a mașinii compensează momentul de mers în gol al sistemului. Vezi 7.1 *Semnificația mesajelor de alarmă*.



Dacă mesajul de alarmă reapare mereu, cu toate că uleiul de transmisie este cald:

- Comparați discul aruncător montat cu tipul introdus în meniul Setări Îngrășământ. Dacă este necesar Adaptați tipul.
- Verificați ca discurile aruncătoare să fie bine fixate. Strângeți piulița înfundată
- Verificați ca discul aruncător să nu prezinte deteriorări. Înlocuiți discul aruncător.

Dacă măsurarea la mers în gol este încheiată, timpul de parcurs gol este setat de unitatea de control în afișajul de pe ecranul de operare la 19:59 minute.



► Apăsați **Start/Stop**.

Încep lucrările de împrăștiere.

Măsurarea la mers în gol are loc în fundal și dacă sertarul de dozare este închis. Pe ecran nu va fi afișat niciun mesaj. Pe ecran nu va fi afișat niciun mesaj.

După trecerea acestui timp de parcurs gol se pornește automat încă o măsurare la mers în gol.

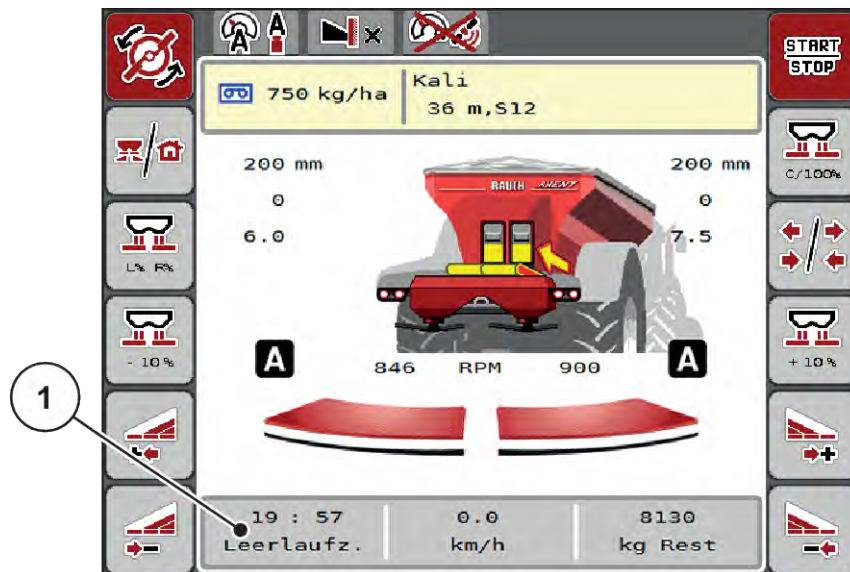

Fig. 48: Afișare măsurare la mers în gol în ecranul de operare

[1] Timpul până la următoarea măsurare la mers în gol



Dacă turația discurilor aruncătoare este redusă, nu se poate efectua măsurarea la mers în gol în timp ce este activată împrăștierea la limită sau reducerea lăților parțiale!



Dacă sertarele de dozare sunt închise, în fundal se efectuează întotdeauna o măsurare la mers în gol (fără mesaj de alarmă)!



La zona de întoarcere pe teren nu reduceți turația motorului în timpul măsurării la mers în gol!
Tractorul și circuitul hidraulic trebuie să fie la temperatura de operare!

■ Măsurare manuală la mers în gol

În cazul unei modificări neobișnuite a factorului de debit, porniți măsurarea la mers în gol în mod manual.



► În Meniul principal apăsați tasta măsurare la mers în gol.

Măsurarea la mers în gol pornește manual.

5.2.4 Împrăștiere în regimul de lucru AUTO km/h



În mod standard, lucrați în acest mod de operare la mașinile fără tehnică de cântărire.



În acest regim de lucru, puteți reduce cantitatea de aplicare până la 1 kg/ha.

Condiție preliminară pentru lucrările de împrăștiere:

- Regimul de lucru AUTO km/h este activ (vezi 4.7.1 Regim AUTO/MAN).
- Setările pentru îngrășământ sunt definite:
 - Rata de aplicare (kg/ha),
 - Lățime lucru (m)
 - Disc distribuire
 - Turație normală (rot/min)

- ▶ Umpleți recipientul cu îngrășământ.



Pentru un rezultat de împrăștiere optim în regimul de lucru AUTO km/h, efectuați o calibrare înainte de începerea lucrărilor de împrăștiere.

- ▶ Efectuați o probă de calibrare pentru a determina factorul de debit sau introduceți manual factorul de debit din tabelul de împrăștiere.

AVERTIZARE!

Pericol din cauza îngrășământului aruncat

Îngrășământul aruncat poate cauza răniri grave.

- ▶ Trimiteți toate persoanele în afara zonei de aruncare, înainte de pornirea discurilor aruncătoare.



- ▶ **Doar la AXIS-H:** Apăsăți **Pornire discuri aruncătoare.**



- ▶ Apăsăți Start/Stop.

Încep lucrările de împrăștiere.

5.2.5 Împrăștiere în regimul de lucru MAN km/h



Lucrați în regimul de lucru MAN km/h, dacă nu există un semnal de viteză.

- ▶ Apelați meniul Setări mașină > Regim AUTO/MAN.
- ▶ Selectați intrarea de meniu MAN km/h.
Ecranul afișează fereastra de introducere Viteză.
- ▶ Introduceți valoarea pentru viteza de deplasare în timpul operației de împrăștiere.
- ▶ Apăsăți OK.
- ▶ Efectuare setări îngrășământ:
 - ▷ Rata de aplicare (kg/ha)
 - ▷ Lățime lucru (m)
- ▶ Umpleți recipientul cu îngrășământ.



Pentru un rezultat de împrăștiere optim în regimul de lucru MAN km/h, efectuați o calibrare înainte de începerea lucrărilor de împrăștiere.

- ▶ Efectuați o probă de calibrare pentru a determina factorul de debit sau introduceți manual factorul de debit din tabelul de împrăștiere.



- ▶ **Doar la AXIS-H:** Apăsați **Pornire discuri aruncătoare.**



- ▶ Apăsați Start/Stop

Încep lucrările de împrăștiere.



Este obligatorie menținerea vitezei introduse pe durata lucrărilor de împrăștiere.

5.2.6 Împrăștiere cu regim de operare gradație MAN



În regimul de lucru Gradație MAN, puteți modifica manual orificiul sertarului de dozare, în timpul regimului de împrăștiere.

Lucrați în regimul manual numai atunci când:

- nu există semnal de viteză (senzorul radar sau cel de roată nu este disponibil sau este defect)
- la împrăștierea de otravă pentru melci sau semințe cu granulație mică

Regimul de lucru Gradație MAN este adecvat pentru otravă pentru melci și semințe cu granulație fină, deoarece reglarea automată a debitului masic nu se poate activa, datorită scăderii reduse de greutate.



Pentru o aplicare uniformă a materialului de împrăștiat, trebuie să lucrați obligatoriu în regim manual cu o viteză de deplasare constantă.

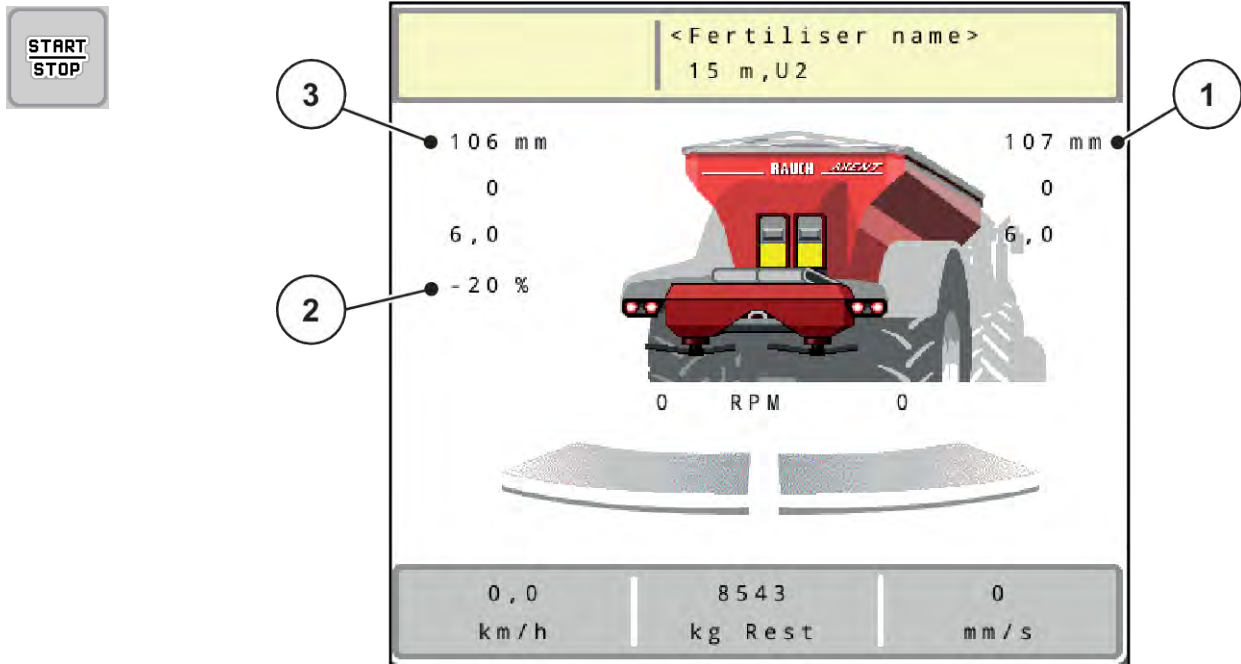

Fig. 49: Ecran de operare Gradație MAN

- [1] Afișaj valoare teoretică poziție gradație [3] Modificare cantitate sertar dozare
- [2] Afișarea poziției actuale a gradației la sertarul de dozare

▶ Accesați meniul Setări mașină > Regim AUTO/MAN.

▶ Selectați intrarea de meniu Gradație MAN.

Ecranul afișează fereastra Deschidere șuber.

▶ Introduceți valoarea gradației pentru deschiderea sertarului de dozare.

▶ Apăsați OK.

▶ Comutați în ecranul de operare.

▶ **Doar la AXIS-H:** Apăsați Pornire discuri aruncătoare.

▶ Apăsați Start/Stop.

Încep lucrările de împrăștiere.

▶ Pentru modificarea deschiderii sertarului de dozare, apăsați tasta funcțională MAN+ sau MAN-.

▷ L% R% pentru selectarea părții deschiderii sertarelor de dozare

▷ MAN+ pentru mărirea deschiderii sertarului de dozare sau

▷ MAN- pentru micșorarea deschiderii sertarului de dozare.





Pentru a obține un rezultat optim al împrăștierii și în regimul de lucru manual, recomandăm preluarea valorilor pentru deschiderea sertarului de dozare și pentru viteza de deplasare din tabelul de împrăștiere.

5.2.7 Control GPS



Unitatea de control a mașinii se poate combina cu un terminal ISOBUS cu SectionControl. Între cele două aparate se realizează un schimb de date diverse pentru a automatiza cuplarea.

Terminalul ISOBUS cu SectionControl transmite către unitatea de control a mașinii datele aferente deschiderii și închiderii sertarelor de dozare.

Simbolul **A** lângă tastele de împrăștiere semnalizează funcția automată activată. Terminalul ISOBUS cu SectionControl deschide și închide lățimile parțiale individuale în funcție de poziția pe teren. Lucrările de împrăștiere pornesc doar dacă apăsați tasta **Start/Stop**.

AVERTIZARE!

Pericol de rănire din cauza scurgerilor de îngrășământ

Funcția SectionControlpornește automat regimul de împrăștiere fără avertizare prealabilă.

Îngrășământul care este extras poate conduce la vătămarea ochilor și a mucoasei nazale.

Pericol de alunecare.

- ▶ În timpul împrăștierii, îndepărtați persoanele din zona de pericol.

În timpul împrăștierii, puteți închide oricând **una sau mai multe lățimi parțiale**. Dacă lățimile parțiale sunt aprobate din nou pentru regimul de lucru automat, este acceptată ultima stare comandată.

Dacă în terminalul ISOBUS cu SectionControl comutați de la regimul automat în cel manual, unitatea de control a mașinii închide sertarul de dozare.



Pentru a utiliza funcțiile de **control GPS** ale unității de control a mașinii, trebuie activată setarea GPS-Controldin meniul Setări mașină!

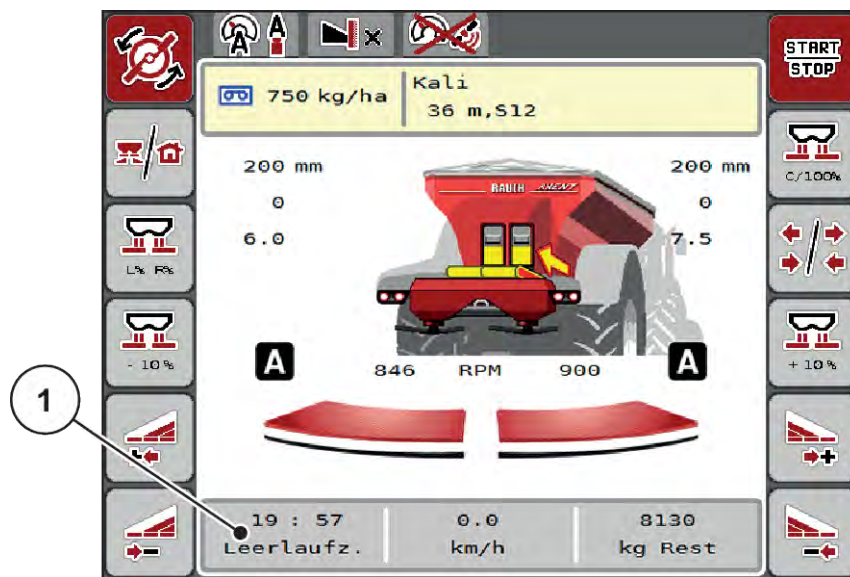

Fig. 50: Afișarea regimului de împrăștiere în ecranul de operare cu GPS Control

Funcția **OptiPoint / OptiPoint Pro** calculează punctul optim de activare și dezactivare pentru lucrarea de împrăștiere la capăt de teren, pe baza setărilor din unitatea de control a mașinii, consultați 4.5.10 *Calculare OptiPoint / OptiPoint Pro*.



Pentru un reglaj corect al funcției **OptiPoint / OptiPoint Pro**, introduceți indicele de distanță corect pentru îngrășământul utilizat de dumneavoastră. Indicele de distanță îl regăsiți în tabelul de împrăștiere al mașinii dumneavoastră.

A se vedea 4.5.10 *Calculare OptiPoint / OptiPoint Pro*.

■ **Dist. activă (m)**

Parametrul Dist. activă (m) desemnează distanța de pornire [A] în raport cu limita terenului [C]. La această poziție în câmp se deschid sertarele de dozare. Această distanță este în funcție de tipul de îngrășământ și reprezintă distanța optimă de pornire pentru o distribuire optimă a îngrășământului.

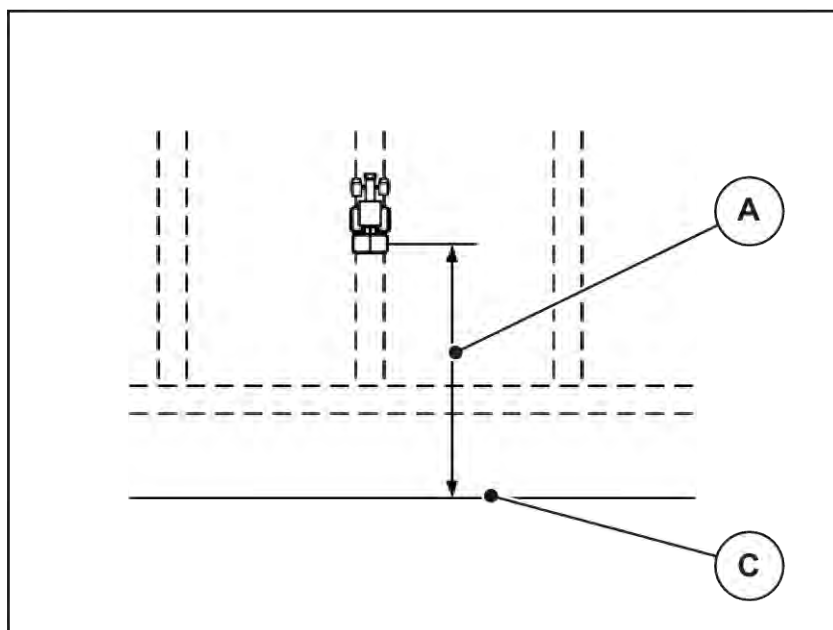

Fig. 51: Distanță activă (raportată la limita câmpului)

[A] Distanță de pornire

[C] Marginea câmpului

Dacă doriți să modificați poziția de pornire pe câmp, trebuie să adaptați valoarea Dist. activă (m).

- O valoare mai mică a distanței înseamnă că poziția de pornire se deplasează spre marginea terenului.
- O valoare mai mare înseamnă că poziția de pornire se deplasează spre interiorul câmpului.

■ Distanță pasivă (m)

Parametrul Dist. pasivă (m) desemnează distanța de oprire [B] în raport cu limita terenului [C]. La această poziție în câmp sertarele de dozare încep să se închidă.

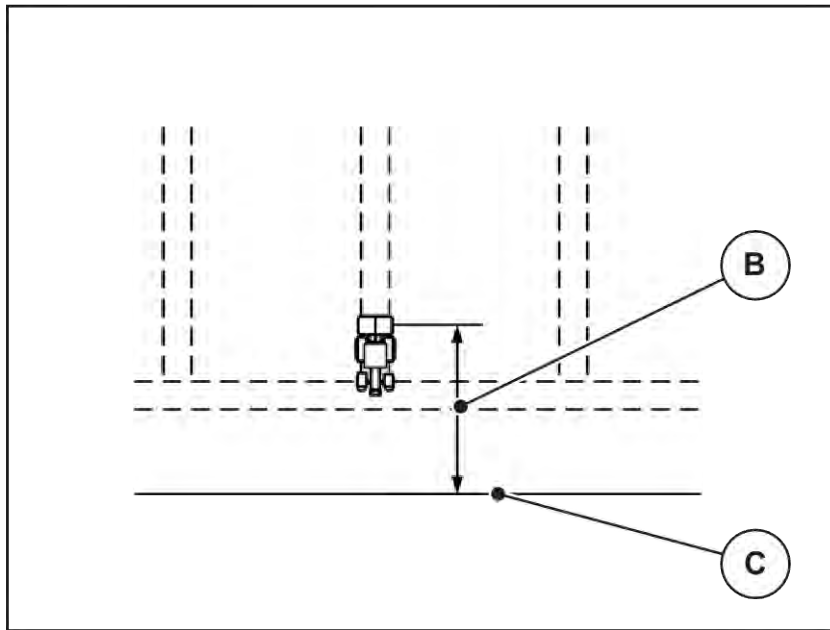

Fig. 52: Distanță pasivă (raportată la marginea terenului)

[B] Distanță de oprire

[C] Marginea câmpului

Dacă doriți să modificați poziția de oprire trebuie să adaptați corespunzător Dist. pasivă (m).

- O valoare mai mică înseamnă că poziția de oprire se deplasează spre marginea terenului.
- O valoare mai mare conduce la deplasarea poziției de oprire spre interiorul câmpului.

OptiPoint Pro limitează distanța de dezactivare la o valoare minimă, care depinde de setările pentru îngrășământ. Motivul este calculul din algoritmul Section Control.

Dacă doriți să întoarceți pe drumul de la capătul rândului, introduceți o distanță mai mare în Dist. pasivă (m). Ajustarea trebuie să fie cât mai redusă posibil, astfel încât sertarul de dozare să se închidă când tractorul intră în drumul de la capătul rândului. O ajustare a distanței de oprire poate conduce la erori de împrăștiere în zona poziției de oprire.







6 Regim de împrăștiere cu UNIVERSAL PowerPack

6.1 Supraîncărcare

Supraîncărcarea se realizează complet automat și întotdeauna în aceeași succesiune.

Condiție prealabilă:

- Regimul de lucru automat este activ.
 - A se vedea 4.7.3 Regim de lucru funcție de supraîncărcare

Funcție/Comandă	Afișarea imaginii de funcționare
▶ Apăsați Pornire discuri aruncătoare.	
▶ Porniți regimul de împrăștiere. Banda transportoare pornește.	
Supraîncărcarea este activă.	
▶ Începe deplasarea pentru împrăștiere.	
▶ La încheierea lucrării apăsați tasta Start/Stop. ▶ Opriți discurile aruncătoare. Supraîncărcarea se desfășoară continuu, în funcție de cantitatea împrăștiată. Viteza benzii și reglarea predozatorului se ajustează automat.	 
Sertarele de predozare se închid automat în momentul în care se opresc discurile aruncătoare.	

6.2 Împrăștierea varului

La inițializarea unității de control a mașinii se detectează automat mecanismul integrat de împrăștiere a varului și unitatea de control a mașinii comută pe funcționarea cu var.

Funcționarea cu var depinde de viteză: viteza benzii transportoare și deschiderea sertarelor de predozare se adaptează automat la viteza de deplasare, pentru a asigura împrăștierea varului.

6.2.1 Reglaje

Introducere cantitate de aplicare

- ▶ Accesați meniul Setări îngrășământ > Rata apl. (kg/ha).
Pe ecran se afișează cantitatea de aplicare valabilă la momentul respectiv.
- ▶ Introduceți cantitatea de împrăștiere dorită în domeniul cuprins între 500 și 10 000 kg/ha.
- ▶ Apăsăți OK.

Noua valoare este memorată de unitatea de control a mașinii.

Determinarea lățimii de lucru

- ▶ Accesați meniul Setări îngrășământ > Lățime lucru (m).
- ▶ Introduceți lățimea de lucru dorită în domeniul cuprins între 12 m și 15 m.
- ▶ Apăsăți OK.

Noua valoare este memorată de unitatea de control a mașinii.

Selectarea regimului de lucru

- ▶ Accesați meniul Setări mașină > Regim AUTO/MAN.
- ▶ Selectați intrarea de meniu AUTO km/h, respectiv MAN km/h.

Determinarea tipului de disc aruncător

- ▶ Accesați meniul Setări îngrășământ > Disc distribuire.
- ▶ Selectați tipul de disc aruncător **U2**.

Puteți porni funcționarea cu var.

6.2.2 Pornire operațiune de împrăștiere

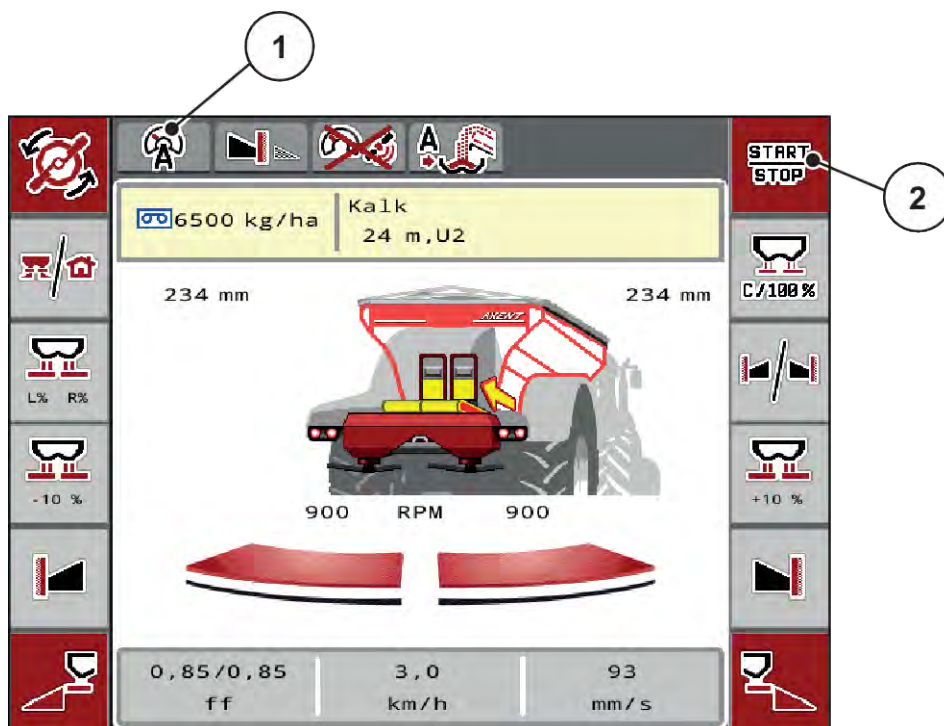





Fig. 53: Ecran de operare la funcționarea cu var

[1] Simbol regim de lucru activ var AUTO km/h [2] Pornire operațiune de împrăștiere

Funcție/Comandă	Afișarea imaginii de funcționare
<p>▶ Apăsați Pornire discuri aruncătoare.</p> <p>Sertarele de pre-dozare se deschid automat.</p>	
<p>▶ Porniți regimul de împrăștiere.</p> <p>Banda transportoare pornește.</p>	
<p>▶ Începe deplasarea pentru împrăștiere.</p>	
<p>Viteza benzii transportoare și deschiderea sertarelor de pre-dozare se adaptează la viteza de deplasare.</p>	

Funcție/Comandă	Afișarea imaginii de funcționare
<p>▶ La capăt de rând apăsați Start/Stop. Banda transportoare se oprește. Glisoarele de pre-dozare rămân deschise.</p>	
<p>▶ La deplasarea pe câmp, apăsați din nou Start/Stop. Banda transportoare pornește.</p>	
<p>▶ La încheierea funcționării apăsați Start/Stop. Banda transportoare se oprește.</p>	
<p>Supraîncărcarea este finalizată. Regimul de împrăștiere este încheiat.</p>	

7 Mesaje de alarmă și cauze posibile

7.1 Semnificația mesajelor de alarmă

Pe displayul terminalului ISOBUS pot fi afișate diferite mesaje de alarmă.

Nr.	Mesaj pe ecran	Semnificație și cauza posibilă
1	Oprire eroare la disp.de dozare!	Motorul pentru dispozitivul de dozare nu poate atinge valoarea nominală de start: <ul style="list-style-type: none"> • Blocaj • Nu există mesaj de revenire pe poziție
2	Deschidere maximă! Viteza sau cant. dozare prea mare	Alarmă sertar de dozare <ul style="list-style-type: none"> • Deschiderea maximă de dozare este atinsă. • Cantitatea de dozare setată (+/- cantitate) depășește deschiderea de dozare maximă.
3	Factor debit în afara limitelor	Factorul de debit trebuie să se situeze în intervalul 0,40 la 1,90. <ul style="list-style-type: none"> • Noul factor de debit calculat sau introdus se situează în afara intervalului.
4	Buncăr stânga gol!	Senzorul nivelului umplere din stânga anunță „Gol”. <ul style="list-style-type: none"> • Recipientul din stânga este gol.
5	Buncăr dreapta gol!	Senzorul nivelului umplere din dreapta anunță „Gol”. <ul style="list-style-type: none"> • Recipientul din dreapta este gol.
15	Magazia este goală Ștergerea unui tabel privat necesară	Memoria pentru Tabelele de împrăștiere arhivează cel mult 30 de sortimente de îngrășăminte.
16	Apropiere punct alim. Da = Start	Interogare de siguranță înaintea atingerii automate a punctului de alimentare <ul style="list-style-type: none"> • Reglarea punctului de alimentare în meniul Setări îngrășământ • Golire rapidă

Nr.	Mesaj pe ecran	Semnificație și cauza posibilă
17	Eroare la deplasarea punctului de alimentare	Ajustarea punctului de alimentare nu poate atinge valoarea nominală de start. <ul style="list-style-type: none"> • Defecțiuni, de exemplu la alimentarea cu tensiune • Nu există mesaj de revenire pe poziție
18	Eroare la deplasarea punctului de alimentare	Ajustarea punctului de alimentare nu poate atinge valoarea nominală de start. <ul style="list-style-type: none"> • Blocaj • Nu există mesaj de revenire pe poziție • Calibrare
19	Defect la reglarea punctului de alimentare	Ajustarea punctului de alimentare nu poate atinge valoarea nominală de start. <ul style="list-style-type: none"> • Nu există mesaj de revenire pe poziție
20	Eroare la participant LIN-Bus:	Problemă de comunicare <ul style="list-style-type: none"> • Cablu defect • Conexiune desprinsă
21	Distribuitor supraîncărcat!	Numai pentru distribuitoare cu cântărire: Mașina de împrăștiat îngrășământ este supraîncărcată. <ul style="list-style-type: none"> • Prea mult îngrășământ în container
22	Stare necunoscutăpt. Function-Stop	Problemă de comunicare terminal <ul style="list-style-type: none"> • Posibilă eroare de software
23	Eroare la reglarea TELIMAT	Ajustarea TELIMAT nu poate atinge valoarea nominală de start. <ul style="list-style-type: none"> • Blocaj • Nu există mesaj de revenire pe poziție
24	Defect la reglarea TELIMAT	Defect al cilindrului de poziționare TELIMAT
25	Activare disc distribuitor cu ENTER	
26	Rotire disc distribuitor fără activare	Ventilul hidraulic este defect sau operat în regim manual
27	Rotire disc distribuitor fără activare	Ventilul hidraulic este defect sau operat în regim manual

Nr.	Mesaj pe ecran	Semnificație și cauza posibilă
28	Discurile nu au putut fi pornite. Dezactivați pornirea discurilor	<p>Discurile aruncătoare nu se rotesc.</p> <ul style="list-style-type: none"> • Blocaj • Nu există mesaj de revenire pe poziție
29	Motorul agitatorului este supraîncărcat	<p>Agitatorul este blocat.</p> <ul style="list-style-type: none"> • Blocaj • Racordare defectuoasă
30	Înainte de deschiderea șuberului de dozare, discurile trebuie pornite	<p>Operare corectă a software-ului</p> <ul style="list-style-type: none"> • Pornirea discurilor aruncătoare • Deschiderea sertarului de dozare
31	Pentru calculul EMC trebuie efectuată o măsurare în gol	<p>Mesaj de alarmă înaintea măsurării la mers în gol</p> <ul style="list-style-type: none"> • Activare pornire discuri aruncătoare.
32	Piesele contr. din exter. se pot mișca. Risc de accd prin tăiere și zdrobire! Avertiz. toate persoanele din zona de pericol. Respect. manualul de expl. Confirmați cu tasta ENTER	<p>Când comanda mașinii este activată, piesele se pot mișca în mod neașteptat.</p> <ul style="list-style-type: none"> • Urmați instrucțiunile de pe ecran doar în momentul în care toate pericolele posibile au fost îndepărtate.
33	Oprii discurile și închideți șuberul de dozare	<p>Comutarea în zona de meniu Sistem/test se poate face doar dacă modul de împrăștiere a fost dezactivat.</p> <ul style="list-style-type: none"> • Oprii discurile aruncătoare. • Închideți sertarul de dozare.
39	În cazul acț. manuale apare pericolul preaplinului de îngrăș.	<p>Mesajul apare la comutarea de la Automat la Manual.</p>
45	Eroare senzori M-EMC. Reglaj EMC dezactivat!	<p>Senzorul nu mai transmite nici un semnal.</p> <ul style="list-style-type: none"> • Rupere a cablului • Senzor defect
46	Eroare turație distrib. Mențineți la val 450..650 rpm!	<p>Turația prizei de putere se află în afara intervalului pentru funcția M EMC.</p>
47	Eroare dozare stânga. Buncăr gol. Evacuare blocată!	<ul style="list-style-type: none"> • Recipient gol • Evacuare blocată
48	Eroare dozare dreapta. Buncăr gol. Evacuare blocată!	<ul style="list-style-type: none"> • Recipient gol • Evacuare blocată

Nr.	Mesaj pe ecran	Semnificație și cauza posibilă
49	Măsurare la mers în gol neplauzibile. Reglaj EMC dezactivat!	<ul style="list-style-type: none"> • Senzor defect • Angrenaj defect
50	Măsurare la mers în gol imposibile. Reglaj EMC dezactivat!	Turația prizei de putere nu este stabilă pe termen lung
52	Eroare la prelată	<p>Poziția prelatei nu a putut fi atinsă.</p> <ul style="list-style-type: none"> • Blocaj • Element de acționare defect
53	Defect la prelată	<p>Elementul de acționare pentru ajustarea prelatei nu poate atinge valoarea nominală de start.</p> <ul style="list-style-type: none"> • Blocaj • Element de acționare defect
57	Eroare la prelată	<p>Elementul de acționare pentru ajustarea prelatei nu poate atinge valoarea nominală de start.</p> <ul style="list-style-type: none"> • Blocaj • Nu există mesaj de revenire pe poziție
71	Turația șaipei nu a putut fi atinsă.	<p>Turația discurilor aruncătoare se află în afara intervalului nominal de 5 %.</p> <ul style="list-style-type: none"> • Problemă la alimentarea cu ulei • Arcul supapei proporționale s-a blocat.
72	Eroare la SpreadLight	Alimentarea cu curent este prea ridicată; luminile de lucru sunt oprite.
73	Eroare la SpreadLight	Supraîncărcare
74	Defecțiune la SpreadLight	<p>Eroare conectare</p> <ul style="list-style-type: none"> • Cablu defect • Conexiune desprinsă
75	Viteza benzii nu a putut fi atinsă	Banda transportoare nu a atins în 5 s viteza de referință.
76	Eroare mașină de împrăștiat sare predozare cilindru stânga	<p>Poziția glisorului de dozare preliminară din stânga nu a putut fi atinsă.</p> <ul style="list-style-type: none"> • Blocaj • Cilindru hidraulic defect

Nr.	Mesaj pe ecran	Semnificație și cauza posibilă
77	Eroare mașină de împrăștiat sare predozare cilindru dreapta	<p>Poziția sertarului de pre-dozare din dreapta nu a putut fi atinsă.</p> <ul style="list-style-type: none"> • Blocaj • Cilindru hidraulic defect
78	AXENT gol	Recipientul este gol.
79	Deschidere capotă!	<p>Comutatorul nu este acționat, funcția de supraîncărcare nu este posibilă. Capota este deschisă sau nu este închisă corect.</p>
80	Oprire proces supraîncărcare!	<p>Mesajul apare la comutarea la meniul Sistem/ Test în timpul operării.</p> <ul style="list-style-type: none"> • Oprire operațiune de împrăștiere. • Accesați meniul Sistem/test.
81	Nivel scăzut de ulei!	<p>Nivelul uleiului în circuitul hidraulic este prea redus.</p> <ul style="list-style-type: none"> • Opriți mașina și completați ulei.
82	Tip mașină modificat. Repornirea mașinii este absolut necesară. Eroare extindere posibilă. Recalibrare necesară!	<p>Regimurile de lucru nu se pot combina la anumite tipuri de mașini</p> <ul style="list-style-type: none"> ▶ Reporniți unitatea de control a mașinii atunci când schimbați tipul mașinii. ▶ Operați setările mașinii. ▶ Încărcați tipul de împrăștiere pentru tipul mașinii.
83	Timp ulei pr mar!	Temperatura uleiului din instalația hidraulică proprie, de la bord a atins limita de alarmare setată.
88	Eroare senzor turație disc împrăștiere	<p>Turația discurilor aruncătoare nu a putut fi determinată</p> <ul style="list-style-type: none"> • Rupere a cablului • Senzor defect
89	Turație disc prea mare	<p>Alarmă a senzorului discului de distribuție</p> <ul style="list-style-type: none"> • Turația maximă este atinsă. • Turația reglată depășește valoarea maximă admisă.

Nr.	Mesaj pe ecran	Semnificație și cauza posibilă
90	Opreire AXMAT	Funcția AXMAT este dezactivată automat și nu mai realizează reglarea. <ul style="list-style-type: none"> Mai mult de 2 senzori raportează o eroare. Eroare de comunicare
93	Acest tip de disc de împrăștiere necesită o conversie a instalației TELIMAT, respectați instrucțiunea de montare!	Discul de împrăștiere S1 este montat și mașina este dotată cu TELIMAT. Erori de împrăștiere posibile la împrăștierea la limită <ul style="list-style-type: none"> Acest tip de disc de distribuție necesită modificarea dispozitivului TELIMAT.
111	Eroare la ventilul LS	Alimentarea cu curent este prea ridicată; ventilul LS se deconectează
112	Eroare la ventilul LS	Supraîncărcare
113	Eroare la ventilul LS	Ventilul LS nu este identificat. <ul style="list-style-type: none"> Rupere a cablului Ventil LS defect

7.2 Defecțiuni/Alarmă

Un mesaj de eroare este scos în evidență pe ecran și afișat cu un simbol de avertizare cu care este prevăzut.

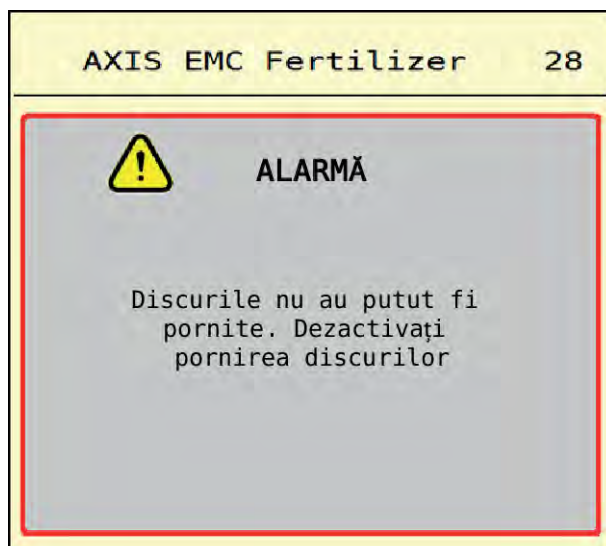

Fig. 54: Mesaj de alarmă (exemplu)

7.2.1 Confirmare mesaj de alarmă

Confirmarea mesajului de alarmă:

- ▶ Înlăturați cauza mesajului de alarmă.

Respectați instrucțiunile de operare ale mașinii de împrăștiat îngrășăminte minerale prin aruncare.
Vezi și 7.1 *Semnificația mesajelor de alarmă*.

- ▶ Apăsați pe ACK.



Confirmarea mesajelor de alarmă poate fi diferită la terminale ISOBUS diferite.

Anulați celelalte mesaje cu chenar galben cu ajutorul unor taste diferite:

- Enter
- Start/Stop

Pentru aceasta urmați instrucțiunile de pe ecran.

8 Echipare specială

Prezentare	Denumire
	Senzor de nivel umplere gol
	Joystick CCI A3
	Modul WLAN

9 Garanția și acordarea garanției

Aparatele RAUCH sunt fabricate cu cea mai mare atenție, în conformitate cu cele mai moderne metode de fabricație, și sunt permanent supuse unor numeroase controale.

De aceea RAUCH acordă 12 luni de garanție dacă sunt îndeplinite următoarele condiții:

- Garanția începe la data cumpărării.
- Garanția cuprinde defecțiunile de material sau fabricație. Pentru produse care nu ne aparțin (sistem hidraulic, electronică) garantăm numai în cadrul garanției oferite de producătorul respectiv. În timpul perioadei de garanție, defectele de fabricație și de material vor fi remediate gratuit, prin înlocuire sau prin repararea elementelor defecte. Alte drepturi, chiar și derivate, cum ar fi solicitarea de înlocuire a produsului, de reducere sau de despăgubire pentru daune care nu s-au produs la produsul livrat, sunt în mod explicit excluse. Serviciile acordate în perioada de garanție se realizează în ateliere autorizate, prin reprezentanța firmei RAUCH sau în uzină.
- Nu se vor acorda servicii în perioada de garanție pentru deficiențele apărute ca efect al uzurii naturale, al murdăriei, al coroziunii, precum și pentru toate defectele care se datorează manevrării necorespunzătoare sau factorilor externi. La efectuarea neautorizată a reparațiilor sau a modificărilor stării originale, garanția este anulată. Garanția își pierde valabilitatea dacă nu au fost utilizate piese de schimb originale RAUCH. De aceea, vă rugăm să respectați manualul de utilizare. În caz de neclarități, adresați-vă reprezentanței firmei sau direct acesteia. Solicitățile de garanție trebuie efectuate până cel mai târziu în intervalul a 30 de zile de la înregistrarea defecțiunii la firmă. Indicați data cumpărării și numărul mașinii. Reparațiile pentru care se va acorda garanție se vor realiza numai într-un atelier autorizat, numai după confirmarea de la firma RAUCH sau de la reprezentantul ei oficial. Lucrările efectuate în perioada de garanție nu prelungesc perioada de garanție. Defectele de transport nu sunt defecte de fabricație și din această cauză nu cad sub incidența obligației de garanție a producătorului.
- Solicitarea de despăgubire a altor daune în afara celor produse utilajelor RAUCH este exclusă. În plus, aici este inclusă și excluderea responsabilității pentru daunele de consecință din cauza erorilor de împrăștiere. Modificările efectuate din proprie inițiativă asupra utilajelor RAUCH pot conduce la daune ulterioare și exclud orice responsabilitate a furnizorului pentru aceste daune. În caz de intenție sau neglijență gravă a deținătorului sau a unui angajat cu funcție de conducere, precum și în cazurile în care, conform legii, pentru daune materiale sau personale din cauza unor defecțiuni ale produsului furnizat și utilizat privat, nu se aplică excluderea răspunderii furnizorului. Excluderea răspunderii furnizorului nu este valabilă nici în cazul în care lipsesc anumite caracteristici care au fost garantate în mod expres, atunci când angajamentul a avut tocmai scopul de a asigura clientul împotriva pagubelor care nu au apărut la produsul în sine furnizat.

RAUCH Streutabellen
RAUCH Fertilizer Chart
Tableaux d'épandage RAUCH
Tabele wysiewu RAUCH
RAUCH Strooitabellen
RAUCH Tabella di spargimento
RAUCH Spredetabellen
RAUCH Levitystaulukot
RAUCH Spridningstabellen
RAUCH Tablas de abonado



<https://streutabellen.rauch.de/>



RAUCH Landmaschinenfabrik GmbH

Victoria Boulevard E 200
77836 Rheinmünster · Germany



info@rauch.de · www.rauch.de

Phone +49 (0) 7229/8580-0