

Papildu instrukcija



Uzmanīgi izlasiet pirms ekspluatācijas uzsākšanas!

Uzglabājiņiet turpmākai izmantošanai

Šī lietošanas un montāžas instrukcija ir mašīnas komplektācijas sastāvdaļa. Jaunu un lietotu mašīnu piegādātāju pienākums ir rakstiski dokumentēt faktu, ka lietošanas un montāžas instrukcija ir piegādāta kopā ar mašīnu un nodota klientam.

AERO 32.1 ISOBUS

sākot no versijas 3.00.00

5903537-d-lv-1024

Instrukcijas oriģinālvalodā

Godātais klient!

Iegādājoties mēslojuma izkliedētājam AERO 32.1 paredzēto mašīnas vadības sistēmu AERO 32.1 ISOBUS, Jūs esat izrādījis uzticēšanos mūsu izstrādājumam. Liels paldies! Mēs vēlamies attaisnot šo uzticēšanos. Jūs esat ieguvis jaudīgu un drošu mašīnas vadības sistēmu.

Ja pretēji gaidītajam rodas problēmas: Jūsu rīcībā vienmēr ir mūsu klientu apkalpošanas dienests.



Pirms ekspluatācijas uzsākšanas, lūdzu, rūpīgi izlasiet šo lietošanas instrukciju un mašīnas lietošanas instrukciju un ievērojiet tajās sniegtos norādījumus.

Šajā instrukcijā var būt aprakstīts arī aprīkojums, kas nav iekļauts jūsu mašīnas vadības sistēmas komplektācijā.



Ņemiet vērā mašīnas vadības sistēmas un mašīnas sērijas numuru

Mašīnas vadības sistēma AERO 32.1 ISOBUS rūpnīcā ir kalibrēta atbilstoši tam minerālmēslu izkliedētājam, ar ko kopā tā tiek piegādāta. Neveicot papildu kalibrēšanu no jauna, to nevar pievienot citai mašīnai.

Šeit ierakstiet mašīnas vadības sistēmas un mašīnas sērijas numuru. Savienojot mašīnas vadības sistēmu ar mašīnu, šie numuri ir jāpārbauda.

Mašīnas elektroniskās vadības sistēmas sērijas numurs:

Mašīnas sērijas numurs:

Mašīnas izgatavošanas gads:

Tehniskie uzlabojumi

Mēs pastāvīgi cenšamies uzlabot savus produktus. Tādēļ mēs paturam tiesības bez iepriekšēja paziņojuma veikt visus ierīču uzlabojumus un izmaiņas, kuras uzskatām par nepieciešamām, tomēr neuzņemamies par pienākumu veikt šos uzlabojumus vai izmaiņas jau pārdotām mašīnām.

Ja jums radīsies kādi jautājumi, mēs labprāt sniegsim atbildes uz tiem.

Ar cieņu,

RAUCH Landmaschinenfabrik GmbH

Satura rādītājs

| | | |
|----------|--|-----------|
| 1 | Norādījumi lietotājiem | 5 |
| 1.1 | Par šo lietošanas instrukciju | 5 |
| 1.2 | Brīdinājuma norādījumu nozīme | 5 |
| 1.3 | Norādījumi par teksta attēlojumu | 6 |
| 1.3.1 | Instrukcijas un pamācības | 6 |
| 1.3.2 | Uzskaitījums | 6 |
| 1.3.3 | Norādes | 7 |
| 1.3.4 | Izvēlņu hierarhija, taustiņi un navigācija | 7 |
| 2 | Uzbūve un darbība | 8 |
| 2.1 | Displejs | 8 |
| 2.1.1 | Darba ekrāna apraksts | 8 |
| 2.1.2 | Rādījumu lauki | 10 |
| 2.1.3 | Izkliedēšanas režīma stāvokļu rādījums | 11 |
| 2.1.4 | Daļēja platuma rādījums | 12 |
| 2.2 | Izmantoto ikonu bibliotēka | 13 |
| 2.2.1 | Navigācija | 13 |
| 2.2.2 | Izvēlnes | 13 |
| 2.2.3 | Darba ekrāna ikonas | 14 |
| 2.2.4 | Citas ikonas | 15 |
| 2.3 | Izvēlņu struktūras pārskats | 18 |
| 3 | Pievienošana un uzstādīšana | 19 |
| 3.1 | Prasības traktoriem | 19 |
| 3.2 | Pieslēgumi, kontaktligzdas | 19 |
| 3.2.1 | Elektroapgāde | 19 |
| 4 | Lietošana | 20 |
| 4.1 | Mašīnas vadības sistēmas ieslēgšana | 20 |
| 4.2 | Navigācija izvēlnēs | 20 |
| 4.3 | Galvenā izvēlne | 22 |
| 4.4 | Mēslojuma iestatījumi | 23 |
| 4.4.1 | Izvadāmais daudzums | 24 |
| 4.4.2 | Apgriezieni/kg | 25 |
| 4.4.3 | Dozēšanas izmēģinājums | 26 |
| 4.4.4 | Izkliedēšanas tabulas | 28 |
| 4.4.5 | Veltņu tipi | 32 |
| 4.4.6 | Izvadāmā daudzuma rādījums | 32 |
| 4.5 | Mašīnu iestatījumi | 33 |
| 4.5.1 | AUTO/MAN režīms | 34 |
| 4.5.2 | +/- daudzums | 35 |
| 4.5.3 | Aizkavējuma laiki | 36 |
| 4.5.4 | Efektivitātes pakāpe | 37 |
| 4.6 | Strēles salocīšana un atlocīšana | 37 |

| | | |
|----------|--|-----------|
| 4.6.1 | Grozāmo rāmju fiksēšana | 37 |
| 4.6.2 | Strēles atlocīšana | 38 |
| 4.6.3 | Strēles salocīšana | 40 |
| 4.7 | Manuāla strēles iestatīšana | 41 |
| 4.8 | Sistēma/Pārbaude..... | 42 |
| 4.8.1 | Kopējo datu skaitītājs | 42 |
| 4.8.2 | Pārbaude/Diagnostika..... | 43 |
| 4.8.3 | Serviss..... | 47 |
| 4.8.4 | Info | 47 |
| 4.9 | Svēršana-braucienų skaitītājs..... | 47 |
| 4.9.1 | Braucienų skaitītājs | 48 |
| 4.9.2 | Atlikums (kg, ha, m)..... | 49 |
| 4.9.3 | Svaru tarēšana..... | 50 |
| 4.9.4 | Svērt daudzumu..... | 51 |
| 4.10 | Darba lukturi (SpreadLight)..... | 53 |
| 4.11 | Brezenta pārsegs..... | 54 |
| 4.12 | Kursorsvīras izmantošana..... | 56 |
| 4.12.1 | CCI A3 kursorsvīra..... | 56 |
| 4.12.2 | CCI A3 kursorsvīras lietošanas līmeņi..... | 56 |
| 4.12.3 | CCI A3 kursorsvīras taustiņu funkcijas..... | 57 |
| 5 | Izkliedēšanas režīms | 60 |
| 5.1 | Darbs ar daļējiem platumiem | 60 |
| 5.1.1 | Izkliedēšanas režīms ar vienu daļējo platumu un režīmā „Izkliedēšana gar robežu” | 60 |
| 5.2 | Izkliedēšana darba režīmā AUTO km/h..... | 61 |
| 5.3 | Izkliedēšana darba režīmā AUTO km/h + Stat. kg..... | 62 |
| 5.4 | Izkliedēšana darba režīmā MAN km/h..... | 63 |
| 5.5 | Automātiska strēles atkārtota nospriegošana | 64 |
| 5.6 | DistanceControl..... | 64 |
| 5.7 | Braukšana pa apgriešanās joslu | 64 |
| 6 | Trauksmes ziņojumi un iespējamie cēloņi..... | 66 |
| 6.1 | Trauksmes ziņojumu nozīme | 66 |
| 6.2 | Traucējums/trauksme | 67 |
| 6.2.1 | Trauksmes ziņojuma apstiprināšana | 68 |
| 7 | Speciālais aprīkojums..... | 69 |
| 8 | Garantija un apliecinājums..... | 71 |

1 Norādījumi lietotājiem

1.1 Par šo lietošanas instrukciju

Šī lietošanas instrukcija ir mašīnas vadības sistēmas **sastāvdaļa**.

Lietošanas instrukcijā ietverti svarīgi norādījumi par **drošu, pareizu** un ekonomisku mašīnas vadības sistēmas **lietošanu** un **apkopi**. Norādījumu ievērošana palīdz **izvairīties** no **riskiem**, samazināt remontdarbu izmaksas un dīkstāves laiku, kā arī palielināt ar to vadītās mašīnas uzticamību un darbmūžu.

Lietošanas instrukcija jāglabā viegli pieejamā mašīnas vadības sistēmas izmantošanas vietā (piemēram, traktorā).

Lietošanas instrukcija neaizstāj Jūsu kā mašīnas vadības sistēmas lietotāja un operatora **personīgo atbildību**.

1.2 Brīdinājuma norādījumu nozīme

Šajā lietošanas instrukcijā brīdinājuma norādījumi ir sistematizēti atbilstoši bīstamības pakāpei un to rašanās varbūtībai.

Brīdinājuma zīmes norāda uz atlikušajām briesmām, strādājot ar mašīnu. Izmantotie brīdinājuma norādījumi ir uzskaitīti šādi:

Simbols + **Signālvārds**

Skaidrojums

Brīdinājumu bīstamības pakāpes

Bīstamības pakāpe tiek apzīmēta ar signālvārdu. Bīstamības pakāpju klasifikācija ir šāda:

BĪSTAMI!

Bīstamības veids un avots

Šis brīdinājuma norādījums brīdina par tiešu personu veselībai un dzīvībai draudošu bīstamību.

Ja šie brīdinājuma norādījumi netiek ievēroti, iespējams gūt smagas traumas, arī ar letālu iznākumu.

- ▶ Lai izvairītos no šiem riskiem, ir svarīgi ievērot aprakstītos pasākumus.

! BRĪDINĀJUMS!

Bīstamības veids un avots

Šis brīdinājuma norādījums brīdina par personu veselībai iespējami bīstamu situāciju.

Ja šie brīdinājuma norādījumi netiek ievēroti, iespējams gūt smagas traumas.

- ▶ Lai izvairītos no šiem riskiem, ir svarīgi ievērot aprakstītos pasākumus.

! UZMŅANĪBU!

Bīstamības veids un avots

Šis brīdinājuma norādījums brīdina par personu veselībai iespējami bīstamu situāciju.

Ja šie brīdinājuma norādījumi netiek ievēroti, iespējams gūt savainojumus.

- ▶ Lai izvairītos no šiem riskiem, ir svarīgi ievērot aprakstītos pasākumus.

IEVĒRĪBAI!

Bīstamības veids un avots

Šis brīdinājuma norādījums brīdina par kaitējumu īpašumam un apkārtējai videi.

Ja šie brīdinājuma norādījumi netiek ievēroti, iespējams nodarīt bojājumus mašīnai vai kaitējumu apkārtējai videi.

- ▶ Lai izvairītos no šiem riskiem, ir svarīgi ievērot aprakstītos pasākumus.



Šis ir norādījums:

Vispārīgi norādījumi satur padomus lietošanai un īpaši noderīgu informāciju, tomēr tie neietver brīdinājumus par bīstamību.

1.3 Norādījumi par teksta attēlojumu

1.3.1 Instrukcijas un pamācības

Darbību soļi, kas jāveic lietotājam, ir attēloti šādi.

- ▶ Lietošanas pamācības 1. solis
- ▶ Lietošanas pamācības 2. solis

1.3.2 Uzskaitījums

Uzskaitījums bez īpašas secības tiek attēlots kā saraksts ar uzskaitījuma punktiem:

- Īpašība A
- Īpašība B

1.3.3 Norādes

Norādes uz tekstiem citā dokumenta vietā ir attēlotas ar rindkopas numuru, virsraksta tekstu vai lappuses numuru.

- **Piemērs:** levērojiet arī 2 *Uzbūve un darbība*

Norādes uz citiem dokumentiem ir attēlotas kā norādījumi vai ieteikumi, precīzi nenorādot konkrētu nodaļas vai lappuses numuru.

- **Piemērs:** levērojiet norādījumus kardānvārpstas ražotāja lietošanas instrukcijā.

1.3.4 Izvēlņu hierarhija, taustiņi un navigācija

Izvēlnes ir ieraksti, kas ir uzskaitīti logā **galvenā izvēlne**.

Izvēlnēs ir uzskaitītas **apakšizvēlnes vai izvēlņu ieraksti**, kuros varat mainīt iestatījumus (izvēles saraksti, teksta vai skaitļu ievade, funkciju palaišana).

Dažādās izvēlnes un mašīnas vadības sistēmas pogas ir attēlotas **treknrakstā**.

Hierarhija un ceļš uz vēlamo izvēlnes ierakstu ir apzīmēti ar > (bultiņu) starp izvēlni, izvēlnes ierakstu vai izvēlnes ierakstiem:

- Sistēma / pārbaude > Pārbaude/diagnostika > Spriegums norāda, ka izvēlnes ierakstu Spriegums Jūs varat sasniegt, ejot uz izvēlni Sistēma / pārbaude un izvēlnes ierakstu Pārbaude/diagnostika.
 - Bultiņa > atbilst **ritināšanas ritenīša** vai ekrāna (skārienekrāna) pogas nospiešanai.

2 Uzbūve un darbība



Tā kā ir daudz dažādu ar ISOBUS saderīgu termināļu, šī nodaļa attiecas tikai uz mašīnas elektroniskās vadības sistēmas funkcijām, nenorādot konkrētu ISOBUS termināli.

- Izpildiet ISOBUS termināļa lietošanas norādījumus, kas sniegti attiecīgajā lietošanas instrukcijā.

2.1 Displejs

Displejā tiek parādīta informācija par mašīnas elektroniskās vadības sistēmas pašreizējo stāvokli, izvēles un ievades iespējas.

Būtiskākā informācija par mašīnas darbību tiek parādīta **darba ekrānā**.

2.1.1 Darba ekrāna apraksts



Konkrētais darba ekrāna attēlojums ir atkarīgs no esošajā brīdī izvēlētajiem iestatījumiem un no mašīnas tipa.

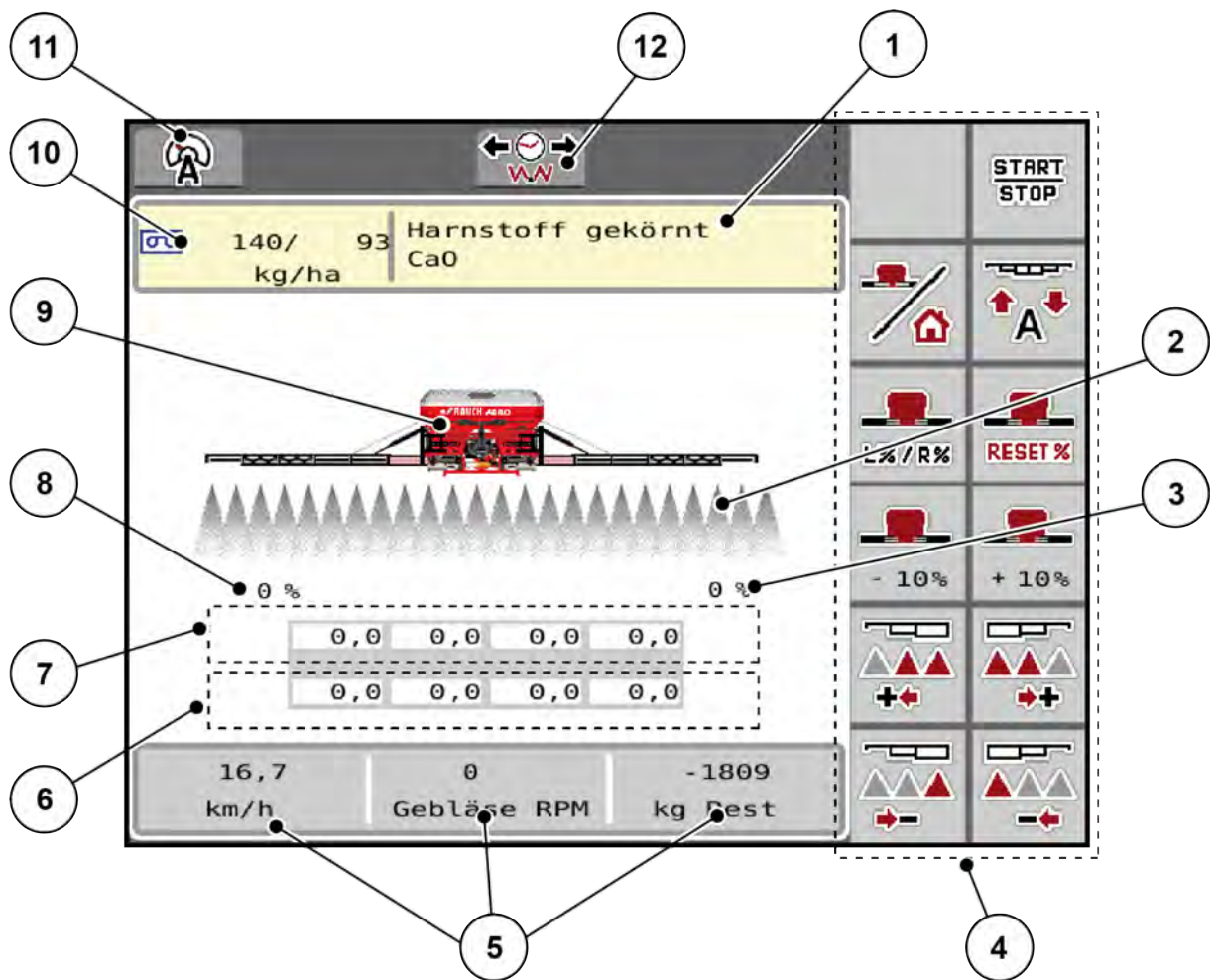

Att. 1: Mašīnas vadības sistēmas displejs

- | | |
|---|---|
| [1] Mēslošanas līdzekļa informācijas rādījums (mēslošanas līdzekļa nosaukums un sastāvs) Poga: Pielāgošana atbilstoši izkliešanas tabulas datiem | [7] Dozētāju nepieciešamais apgriezumu skaits |
| [2] Daļējā platuma sekciju un atsevišķo mēslojuma izplūdes atveru rādījums | [8] Daudzuma izmaiņa kreisajai strēles pusei |
| [3] Daudzuma izmaiņa labajai strēles pusei | [9] Strēles minerālmēsļu izkliešanas rādījums |
| [4] Funkciju taustiņi | [10] Pašreizējie izkliešanas daudzumi (pa kreisi, pa labi) no mēslojuma iestatījumiem vai uzdevumu kontrollera Poga: Izkliešanas daudzuma tieša ievade |
| [5] Brīvi definējami rādījumu lauki | [11] Izvēlētais darba režīms |
| [6] Dozētāju faktiskais apgriezumu skaits | [12] Automātiskā nospriegošana (tiek rādīta tikai tad, ja ir iestatīts AUTOkm/h) |

2.1.2 Rādījumu lauki

Darba ekrānā varat individuāli pielāgot trīs rādījumu laukus un pēc izvēles piešķirt tiem turpmāk norādītās vērtības:

- Kustības ātrums
- Apgriezieni/kg
- brauc. ha
- Brauc., kg
- brauc., m
- atlik., kg
- atlik., m
- atlikums, ha
- Ventil. RPM
- Eļļas temperatūra

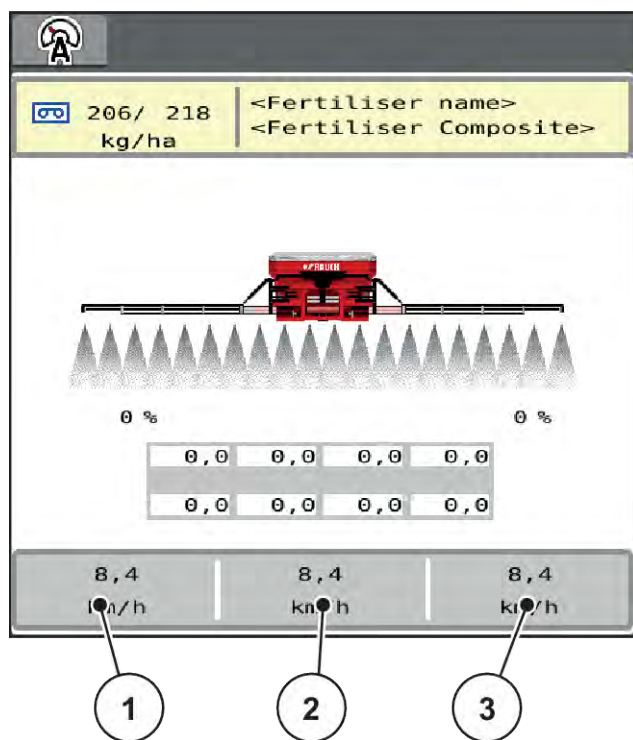

Att. 2: Rādījumu lauki

- [1] 1. rādījuma lauks
[2] 2. rādījuma lauks

- [3] 3. rādījuma lauks

Rādījuma izvēle

- ▶ Skārienekrānā nospiediet attiecīgo rādījuma lauku.
Displejā tiek parādīts iespējamo rādījumu saraksts.
- ▶ Iezīmējiet jauno vērtību, kas jāpiešķir rādījuma laukam.
- ▶ Nospiediet pogu OK.
Displejā tiek parādīts darba ekrāns.

Atbilstošajā rādījuma laukā tagad būs redzama jaunā ierakstītā vērtība.

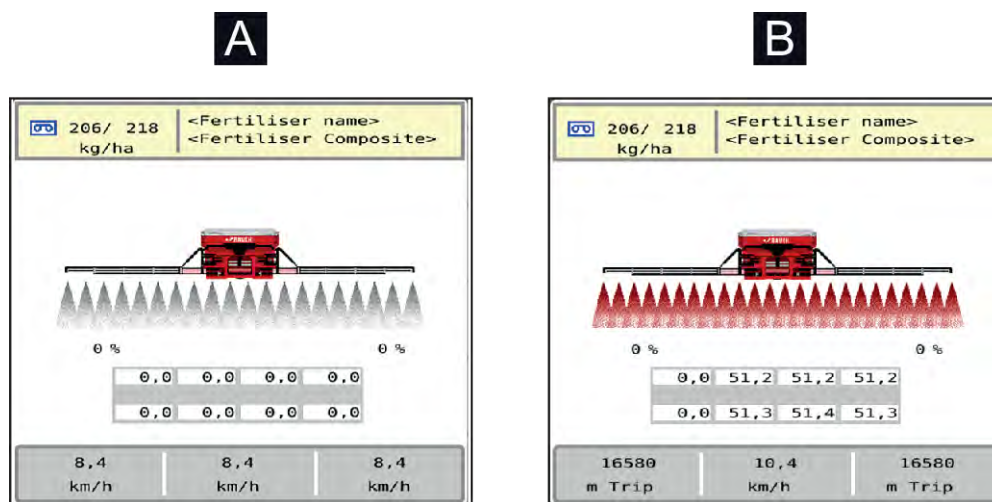
2.1.3 Izkliešanas režīma stāvokļu rādījums

Att. 3: Izkliešanas režīma stāvokļu rādījums

[A] Izkliešanas režīms nav aktīvs (STOP)

[B] Mašīna izkliešanas režīmā (START)

2.1.4 Daļēja platuma rādījums

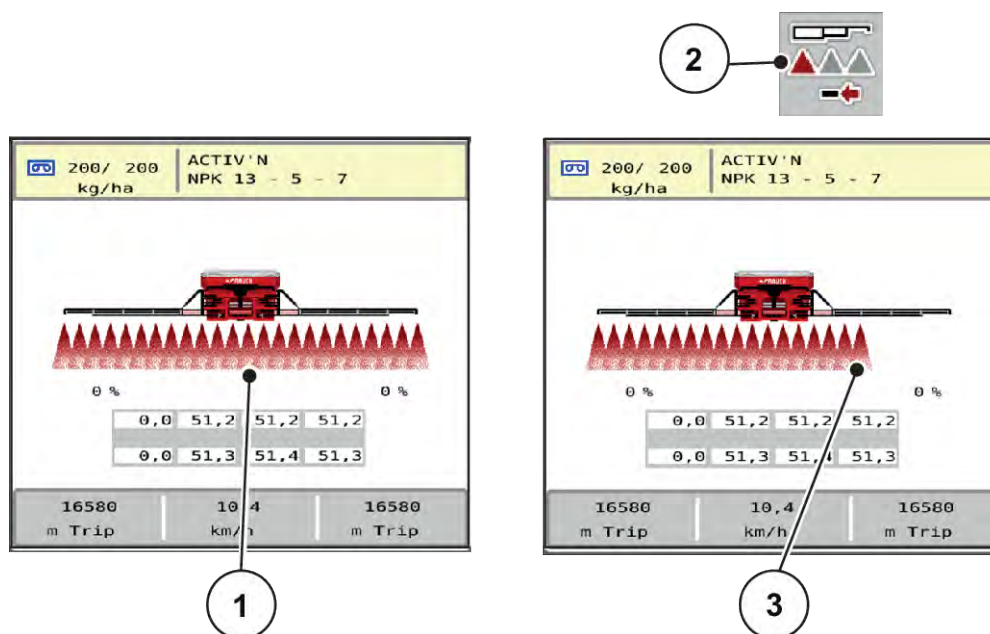







Att. 4: Daļēja platuma stāvokļu rādījums

- [1] Aktivizēti daļēji platumi visā darba platumā [3] Daļējais platums labajā pusē ir samazināts par vairākām daļējā platuma pakāpēm
- [2] Taustiņš daļējā platuma samazināšanai labajā pusē





Citas rādījumu un iestatījumu iespējas ir izskaidrotas nodaļā 4 *Lietošana*.



2.2 Izmantoto ikonu bibliotēka

2.2.1 Navigācija



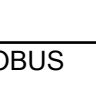







| Ikona | Nozīme |
|---|--|
|  | Pa kreisi; iepriekšējā lapa |
|  | Pa labi; nākamā lapa |
|  | Atpakaļ uz iepriekšējo izvēlni |
|  | Pārslēgšanās no izvēlnes loga tieši uz galveno izvēlni |
|  | Pārslēgt darba ekrānu un izvēlnes logu |
|  | Pārtraukšana, dialoglodziņa aizvēršana |











2.2.2 Izvēlnes

| Ikona | Nozīme |
|---|--|
|  | Pārslēgšanās no izvēlnes loga tieši uz galveno izvēlni |
|  | Pārslēgt darba ekrānu un izvēlnes logu |
|  | Darba lukturi SpreadLight |
|  | Darba ekrāns |
|  | Mēslojuma iestatījumi |
|  | Mašīnas iestatījumi |



| Ikona | Nozīme |
|---|-------------------------------|
|  | Sistēma/Pārbaude |
|  | Informācija |
|  | Svēršana-braucienų skaitītājs |











2.2.3 Darba ekrāna ikonas

| Ikona | Nozīme |
|---|--|
|  | Izkliedēšanas darba sākšana un izvadāmā daudzuma regulēšana |
|  | Izkliedēšanas režīms ir uzsākts; izvadāmā daudzuma regulēšanas apturēšana |
|  | Daudzuma mainīšanas atiestatīšana uz iepriekš iestatīto izvadāmo daudzumu |
|  | Pārslēgt darba ekrānu un izvēlnes logu |
|  | Režīms AUTO km/h |
|  | Režīms AUTO km/h + Stat. kg |
|  | Režīms MAN km/h |
|  | Automātiskā nosprīgošana (redzama tikai tad, ja ir iestatīts AUTOkm/h) |
|  | Papildu/samazinātā daudzuma izvēle kreisajā pusē, labajā pusē vai abās izkliedēšanas pusēs (%) |
|  | Daudzuma mainīšana + (plus) |
|  | Daudzuma mainīšana - (mīnus) |

| Ikona | Nozīme |
|---|--|
|  | Daudzuma mainīšana kreisajā pusē + (plus) |
|  | Daudzuma mainīšana kreisajā pusē - (mīnus) |
|  | Daudzuma mainīšana labajā pusē + (plus) |
|  | Daudzuma mainīšana labajā pusē - (mīnus) |
|  | Palielināt kreisās puses daļējā platuma sekciju (plus) |
|  | Samazināt kreisās puses daļējā platuma sekciju (mīnus) |
|  | Palielināt labās puses daļējā platuma sekciju (plus) |
|  | Samazināt labās puses daļējā platuma sekciju (mīnus) |
|  | Ja apgriezīenu skaits netiek sasniegts, ikona mirgo. |
|  | Ja apgriezīenu skaits tiek pārsniegts, ikona mirgo. |

2.2.4 Citas ikonas

| Ikona | Nozīme |
|---|---|
|  | Sākuma un 1. strēles vidusdaļu salocīšana |
|  | Sākuma un 1. strēles vidusdaļu atlocīšana |

| Ikona | Nozīme |
|---|---|
|  | 2. strēles vidusdaļu salocīšana |
|  | 2. strēles vidusdaļu atlocīšana |
|  | Strēles gala daļu salocīšana |
|  | Strēles gala daļu atlocīšana |
|  | Strēles pacelšana V pozīcijā |
|  | Strēles nolaišana darba pozīcijā |
|  | Strēles slīpums, pacelšana pa kreisi |
|  | Strēles slīpums, pacelšana pa labi |
|  | Izkliešanas gar robežu funkcijas aktivizēšana kreisajā pusē |
|  | Izkliešanas gar robežu funkcija kreisajā pusē aktivizēta |
|  | Izkliešanas gar robežu funkcijas aktivizēšana labajā pusē |

| Ikona | Nozīme |
|---|--|
|  | Izkliešanas gar robežu funkcija labajā pusē aktivizēta |

2.3 Izvēlņu struktūras pārskats

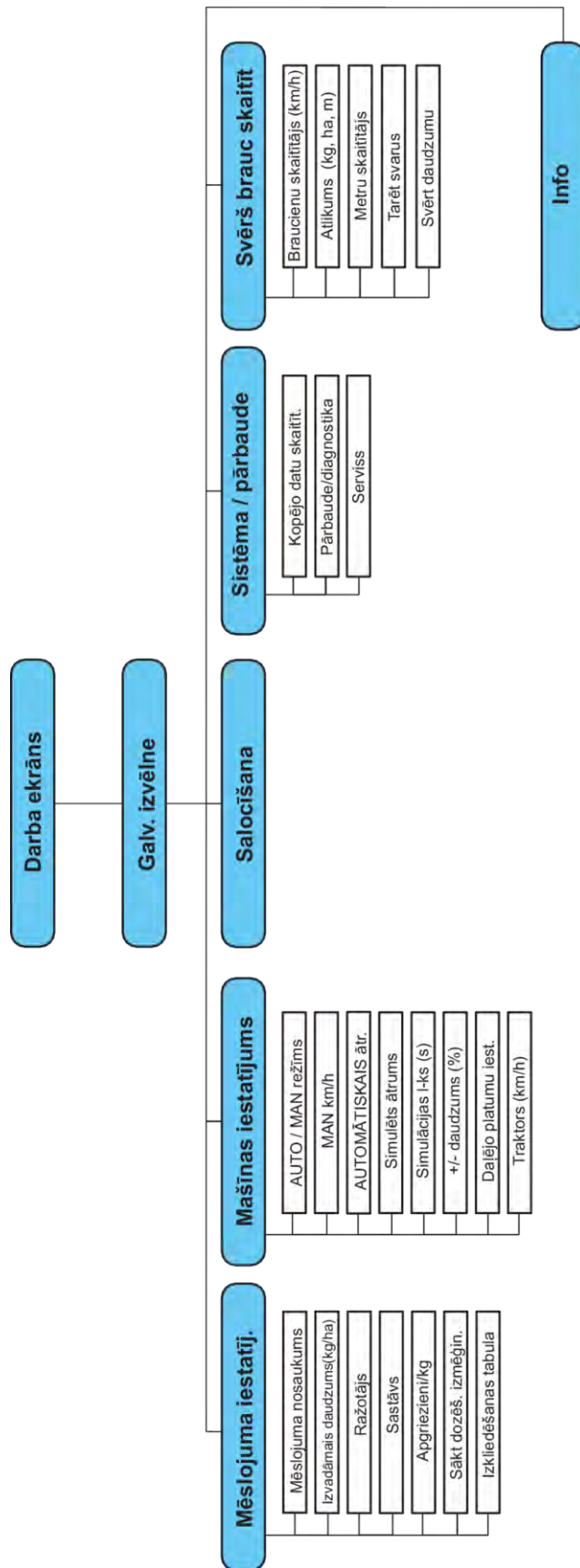

AERO 32.1 ISOBUS 2.20.00

3 Pievienošana un uzstādīšana

3.1 Prasības traktoriem

Pirms mašīnas vadības sistēmas pievienošanas pārbaudiet, vai traktors atbilst tālāk minētajām prasībām:

- **Vienmēr** ir jābūt nodrošinātam minimālajam spriegumam **11 V**, pat ja vienlaikus ir pieslēgti vairāki patērētāji (piemēram, gaisa kondicionēšanas iekārta, apgaismojums).
- Eļļas padeve dozatoriem: vismaz 30 l/min uz $p = 180$ bar, vienvirziena vai divvirzienu vārsts (atkarībā no aprīkojuma),
- Jūgvārpstas apgriezību skaitu var iestatīt uz 1000 apgr./min., un šis apgriezību skaits ir jāievēro (pareiza dozēšanas daudzuma un šķērseniskas izkliedēšanas pamata priekšnosacījums).



Traktoriem bez jaudas pārslēgšanas pārnesumkārbas braukšanas ātrums jāizvēlas, izmantojot pareizo pārnesumu attiecību, lai tas atbilstu jūgvārpstas apgriezieniem **1000 apgr./min.**

- 9 polu kontaktligzda (ISO 11783) traktora aizmugurē paredzēta mašīnas vadības sistēmas savienošanai ar ISOBUS
- 9 polu termināļa spraudnis (ISO 11783) paredzēts ISOBUS termināļa savienošanai ar ISOBUS

Mašīnas vadības sistēmas elektroapgāde tiek nodrošināta, izmantojot 9 polu ISOBUS kontaktligzdu traktora aizmugurē.



Ja traktoram aizmugurē nav 9 polu kontaktligzdas, kā speciālo aprīkojumu var iegādāties traktora montāžas komplektu ar 9 polu kontaktligzdu traktoram (ISO 11783) un braukšanas ātruma sensoru.

- Traktoram jānodrošina ātruma signāls uz ISOBUS sistēmu.



Sazinieties ar vietējo izplatītāju, lai pārliecinātos, ka jūsu traktors ir aprīkots ar nepieciešamajiem pieslēgumiem un kontaktligzdām.

- Ņemot vērā daudzās traktora/mašīnas/termināļa konfigurācijas, Jūsu izplatītājs palīdzēs izvēlēties pareizo pieslēgumu.

3.2 Pieslēgumi, kontaktligzdas

3.2.1 Elektroapgāde

Mašīnas vadības sistēmas elektroapgāde tiek nodrošināta, izmantojot 9 polu kontaktligzdu traktora aizmugurē.

4 Lietošana

⚠ UZMŅANĪBU!

Traumu gūšanas risks, ko rada izplūstošais mēslošanas līdzeklis

Traucējuma gadījumā dozēšanas aizbīdnis var negaidīti atvērties, braucot uz izkliešanas vietu. Izplūstošais mēslošanas līdzeklis rada cilvēku paslīdēšanas un savainošanās risku.

- ▶ **Pirms brauciena uz izkliešanas vietu** obligāti izslēdziet elektronisko mašīnas vadības sistēmu.

4.1 Mašīnas vadības sistēmas ieslēgšana

Priekšnoteikumi:

- Mašīnas vadības sistēma ir pareizi savienota ar mašīnu un traktoru.
- Ir nodrošināts minimālais spriegums **11 V**.

- ▶ Ieslēdziet mašīnas vadības sistēmu.

Pēc dažām sekundēm tiek parādīts mašīnas vadības sistēmas sākuma ekrāns.

*Īsi pēc tam mašīnas vadības sistēma uz dažām sekundēm parāda **Aktivizācijas izvēlni**.*



- ▶ Nospiediet Enter taustiņu.

Beigās parādās darba ekrāns.

4.2 Navigācija izvēlnēs



Svarīgus norādījumus par attēlojumu un navigāciju starp izvēlnēm atradīsiet nodaļā **1.3.4 Izvēlņu hierarhija, taustiņi un navigācija**.

Tālāk aprakstīta izvēlņu vai izvēlnes ierakstu atvēršana **pieskaroties skārienekrānam vai nospiežot funkciju taustiņus**.

- Ņemiet vērā izmantotā termināļa lietošanas instrukciju.

■ Galvenās izvēlnes atvēršana

- ▶ Nospiediet funkcijas taustiņu **Darba ekrāns/galvenā izvēlne**. Skatiet **2.2.2 Izvēlnes**.

Displejā tiek parādīta galvenā izvēlne.



Apakšizvēlnes atvēršana skārienekrānā

- ▶ Nospiediet vajadzīgās apakšizvēlnes pogu.

Tiek parādīti logi, kuros var veikt dažādas darbības.

- Teksta ievade
- Vērtību ievade
- Iestatījumi citās apakšizvēlnēs



Ekrānā netiek parādīti visi parametri vienlaikus. Izmantojot **bultiņu pa kreisi/pa labi** varat pāriet uz blakus esošo izvēlnes logu (cilni).

■ **Iziešana no izvēlnes**

- ▶ Apstipriniet iestatījumus, nospiežot taustiņu **Atpakaļ**



Jūs atgriežaties atpakaļ iepriekšējā izvēlnē.

- ▶ Nospiediet taustiņu **Darba ekrāns/galvenā izvēlne**.



Jūs atgriežaties atpakaļ darba ekrānā.

- ▶ Nospiediet taustiņu **ESC**.



Tiek saglabāti iepriekšējie iestatījumi.

Jūs atgriežaties atpakaļ iepriekšējā izvēlnē.

4.3 Galvenā izvēlne

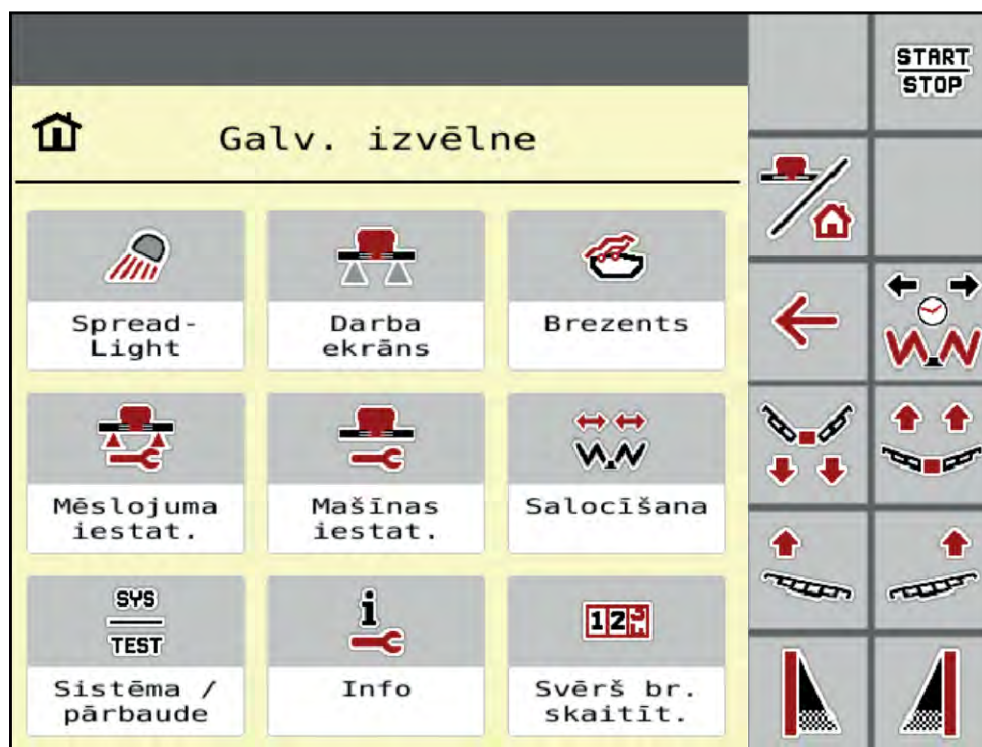

Att. 5: Galvenā izvēlne ar apakšizvēlnēm

| Apakšizvēlne | Nozīme | Apraksts |
|---------------------|--|--------------------------------------|
| SpreadLight | Darba lukturu ieslēgšana/izslēgšana | 4.10 Darba lukturi (SpreadLight) |
| Darba ekrāns | Nomaina uz darba ekrānu | |
| Brezents | Brezenta pārsega atvēršana/ aizvēršana | 4.11 Brezenta pārsegs |
| Mēslojuma iestatīj. | Mēslošanas līdzekļa un izkliešanas režīma iestatījumi. | 4.4 Mēslojuma iestatījumi |
| Mašīnas iestatījums | Iestatījumi traktoram un mašīnai | 4.5 Mašīnu iestatījumi |
| Salocīšana | Strēles salocīšana un atlocīšana | 4.6 Strēles salocīšana un atlocīšana |
| Sistēma / pārbaude | Mašīnas vadības sistēmas iestatījumi un diagnostika | 4.8 Sistēma/Pārbaude |
| Info | Mašīnas konfigurācijas rādītājs | 4.8.4 Info |
| Svērš brauc skaitīt | Veikto izkliešanas darbu vērtības un svēršanas režīma funkcijas. | 4.9 Svēršana-braucienu skaitītājs |

Papildus apakšizvēlnēm galvenajā izvēlnē iespējams izvēlēties funkciju taustiņus.

- Funkciju taustiņi **Pacelšana/Nolaišana** (Apgriešanās josla) un **Nolieķšana pa kreisi/pa labi** ir redzami tikai tad, kad strēle ir pilnībā atlocīta.
 - Skatīt 4.7 *Manuāla strēles iestatīšana*
 - Skatīt 5.7 *Braukšana pa apgriešanās joslu*
- Aktivizējiet funkciju izkliešanas režīmam gar robežu kreisajā, labajā vai abās pusēs.
 - Skatīt 5.1.1 *Izkliešanas režīms ar vienu daļējo platumu un režīmā „Izkliešana gar robežu”*

4.4 Mēslojuma iestatījumi



Šajā izvēlnē iespējams veikt mēslošanas līdzekļa un izkliešanas režīma iestatījumus.

- ▶ Atveriet izvēlni Galv. izvēlne > Mēslojuma iestatīj..



Ekrānā netiek parādīti visi parametri vienlaikus. Izmantojot **bultiņu pa kreisi/pa labi** varat pāriet uz blakus esošo izvēlnes logu (cilni).

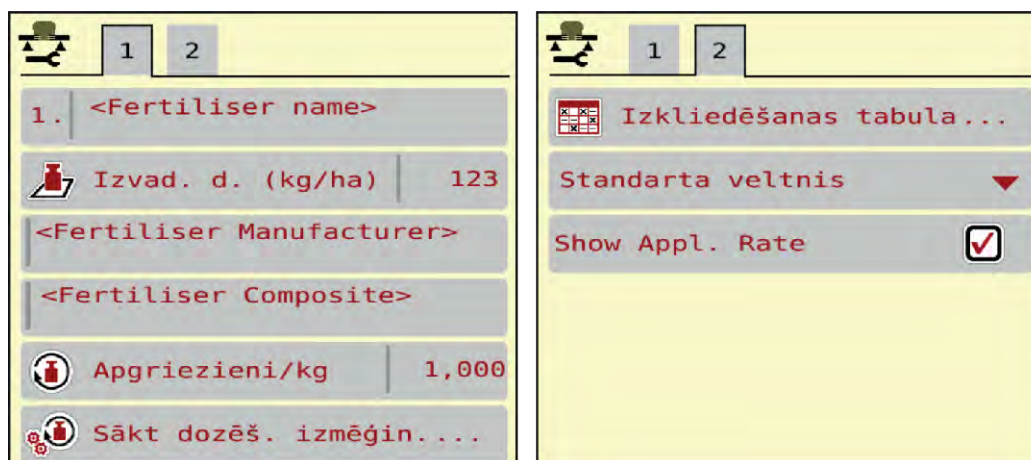

Att. 6: Izvēlne Mēslojuma iestatīj., 1. un 2. cilne

| Apakšizvēlne | Nozīme | Apraksts |
|---------------------|---|----------------------------------|
| Mēslojuma nosaukums | Izvēlētais mēslošanas līdzeklis no izkliešanas tabulas. | 4.4.4 <i>Izkliešanas tabulas</i> |
| Izvad. d. (kg/ha) | Izvadāmā daudzuma nominālās vērtības ievadīšana kg/ha | 4.4.1 <i>Izvadāmais daudzums</i> |
| Ražotājs | Mēslošanas līdzekļa ražotāja ievadīšana | |
| Sastāvs | Ķīmiskā sastāva procentuālā daļa | |

| Apakšizvēlne | Nozīme | Apraksts |
|----------------------------|--|---|
| Apgriezieni/kg | Kalibrēšanas koeficients: dozēšanas veltnu apgriezieni uz kilogramu. Tiek noteikts dozēšanas izmēģinājumā. | 4.4.2 <i>Apgriezieni/kg</i> |
| Sākt dozēš. izmēģin. | Apakšizvēlnes atvēršana dozēšanas izmēģinājuma veikšanai | 4.4.3 <i>Dozēšanas izmēģinājums</i> |
| Izkliešanas tabula | Izkliešanas tabulu pārvaldīšana | 4.4.4 <i>Izkliešanas tabulas</i> |
| Veltnu tips | Veltnu tipa mainīšana | 4.4.5 <i>Veltnu tipi</i> |
| Izvadāmā daudzuma rādījums | Darba attēla rādījuma pārslēdzamība. | 4.4.6 <i>Izvadāmā daudzuma rādījums</i> |

4.4.1 Izvadāmais daudzums



Šajā izvēlnē ievadiet vēlamā izvadāmā daudzuma nominālo vērtību.

Izvadāmā daudzuma ievadīšana:

- ▶ Atveriet izvēlni Mēslojuma iestatīj. > Izvad. d. (kg/ha).
Displejā parādās pašreizējais izvadāmais daudzums.
- ▶ Ievades laukā ievadiet jauno vērtību.
- ▶ Nospiediet **OK**.

Jaunā vērtība ir saglabāta mašīnas vadības sistēmā.

Jūs varat ievadīt vai pielāgot izvadāmo daudzumu arī tieši darba ekrānā.

- ▶ Skārienekrānā nospiediet pogu Izvad. d. (kg/ha) [1].
Atveras skaitļu ievadīšanas logs.

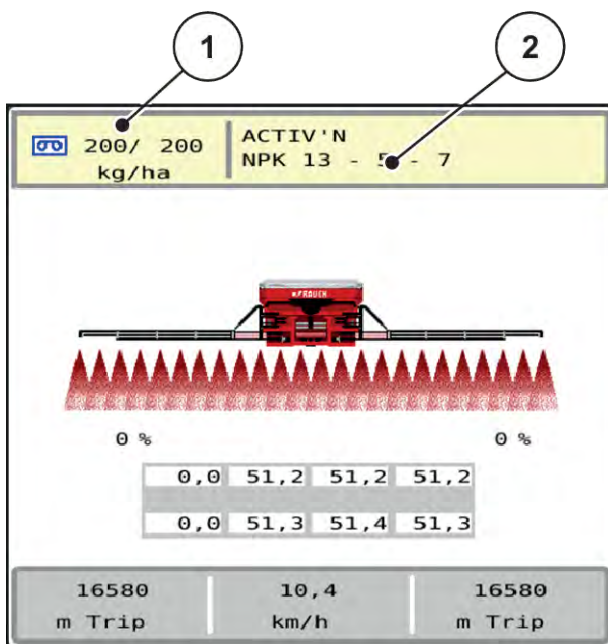

Att. 7: Izvadāmā daudzuma ievadīšana skārienekrānā

[1] Poga Izvadāmā daudzums [2] Poga Izkliešanas tabula

- ▶ Ievadīšanas laukā ievadiet jauno vērtību.
- ▶ Nospiediet **OK**.

Jaunā vērtība ir saglabāta mašīnas vadības sistēmā.

4.4.2 Apgriezieni/kg



Šajā izvēlnē varat ievadīt izkliejamā materiāla kalibrēšanas koeficientu.

Ja vērtība ir zināma no iepriekšējiem dozēšanas izmēģinājumiem, ievadiet to šajā izvēlnē **manuāli**.

- ▶ Atveriet izvēlni Mēslojuma iestatīj. > Apgriezieni/kg.
Displejā tiek parādīts pašlaik iestatītais kalibrēšanas koeficients "apgriezieni/kg".
- ▶ Ievades laukā ievadiet vērtību.
- ▶ Nospiediet **OK**.
Jaunā vērtība ir saglabāta mašīnas vadības sistēmā.

Ja kalibrēšanas koeficients nav zināms:

- ▶ Ievadiet vērtību **1,5** apgriezieni/kg.
- ▶ **Obligāti** veiciet dozēšanas izmēģinājumu.
Šim mēslošanas līdzeklim kalibrēšanas koeficients ir precīzi noteikts.

4.4.3 Dozēšanas izmēģinājums

Veiciet dozēšanas izmēģinājumu, lai noteiktu precīzu mēslošanas līdzekļa daudzumu. Mēslošanas līdzeklis jāiepilda tvertnē. Var saglabāt dozēšanas izmēģinājumus līdz pat 30 mēslošanas līdzekļu veidiem.

Veiciet dozēšanas izmēģinājumu:

- pirms pirmās izkliedēšanas reizes;
- ja mēslošanas līdzekļa kvalitāte ir ievērojami mainījies (mitrums, putekļu daļiņu īpatsvars, graudiņu sadalīšanās);
- ja tiek izmantots jauns mēslošanas līdzekļa veids.

► Atveriet izvēlni Mēslojuma iestatīj. > Sākt dozēš. izmēģin..

► Ievadiet vidējo darba ātrumu.

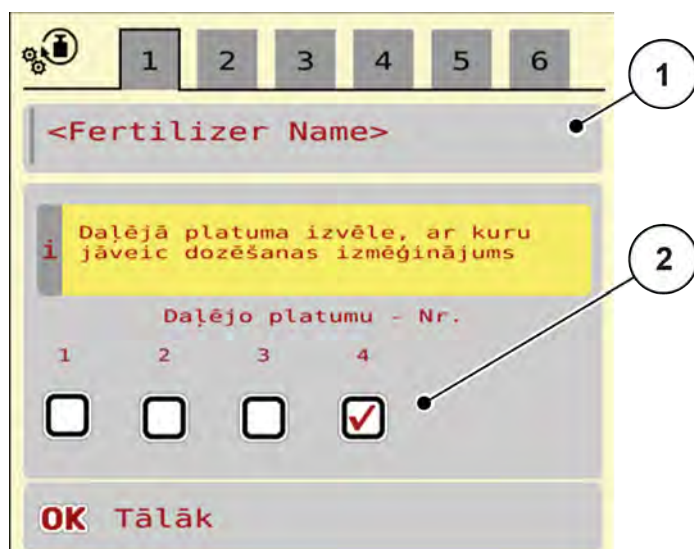

Att. 8: Izvēlne Dozēšanas izmēģinājums, 1. lapa

[1] Mēslojuma nosaukums

[2] Daļējā platuma sekcijas izvēle, pie kuras jāveic dozēšanas izmēģinājums

► Ievades laukā Mēslojuma nosaukums ievadiet jauno nosaukumu.

► Izvēlieties nepieciešamo daļējā platuma sekciju dozēšanas izmēģinājumam.



Atkarībā no mašīnas konfigurācijas izciļņu ratus var aizstāt ar pilniem diskiem. Vienmēr veiciet dozēšanas izmēģinājumu daļējā platuma sekcijai, uz kuras ir uzstādīti izciļņu rati.

▷ Lai to izdarītu, ielieciet ķeksīti zem daļējā platuma sekcijas numura.

Pēc noklusējuma tas ir 4. Daļējā platuma sekcija ir izvēlēta.

► Nospiediet pogu **OK**.

Tiek parādīta 2 lapa.

- ▶ Ievadiet vidējo darba ātrumu.

⚠ BRĪDINĀJUMS!

Savainošanās risks dozēšanas izmēģinājuma laikā

Rotējošās mašīnas detaļas un izplūstošais mēslošanas līdzeklis var radīt traumas.

- ▶ Pirms sākat dozēšanas izmēģinājumu, pārliedzinieties, ka ir izpildīti visi nosacījumi.
- ▶ Turklāt ņemiet vērā mašīnas lietošanas instrukcijas nodaļā Dozēšanas izmēģinājums sniegto informāciju.

- ▶ Nospiediet pogu **OK**.

Jaunā vērtība tiek saglabāta mašīnas vadības ierīcē.

Displejs nomainās uz 3. lapu.

Dozēšanas veltnis tagad piepilda izkliešanas tekni un pēc 5 sekundēm automātiski apstājas.

Displejs nomainās uz 4. lapu.

- ▶ Iztukšojiet mēslošanas līdzekļa savākšanas trauku un pēc tam novietojiet to atpakaļ zem dozēšanas ierīces.

- ▶ Nospiediet pogu **OK**.

Tiek parādīta 5. lappuse, un dozēšanas izmēģinājums sākas automātiski.

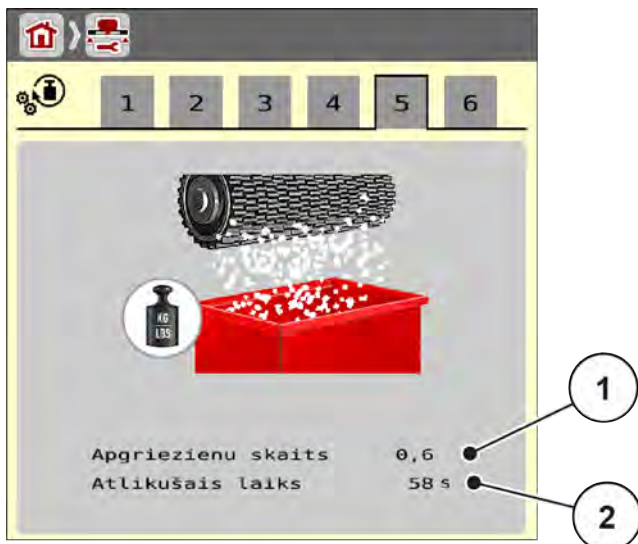

Att. 9: Izvēlne Dozēšanas izmēģinājums, 5. lapa

- ▶ Dozēšanas izmēģinājums tagad darbojas automātiski, līdz dozēšana pati izslēdzas pēc 60 sekundēm.
- ▶ Displejs nomainās uz 6. lapu.

- ▶ Nosveriet savākto mēslošanas līdzekļu daudzumu.
- ▶ Ievadiet savāktā mēslošanas līdzekļa daudzuma vērtību.
Mašīnas vadība no datiem aprēķina jauno vērtību apgriezieni/kg.
- ▶ Nospiediet pogu **OK**.

Jaunie aprēķinātie apgriezieni/kg ir pārņemti.

Jūs nonākat atpakaļ izvēlnē Mēslojuma iestatīj.

Dozēšanas izmēģinājums tika veikts un līdz ar to pabeigts.

4.4.4 Izkliedēšanas tabulas



Šajā izvēlnē varat izveidot un pārvaldīt izkliedēšanas tabulas.



Izkliedēšanas tabulas izvēle ietekmē mašīnu, mēslojuma iestatījumus un mašīnas vadības sistēmu. Iestatītais izvadāmais daudzums tiek pārrakstīts ar saglabāto vērtību no izkliedēšanas tabulas.

Jaunas izkliedēšanas tabulas izveidošana

Mašīnas elektroniskajā vadības sistēmā var izveidot līdz 30 izkliedēšanas tabulām.

- ▶ Atveriet izvēlni Mēslojuma iestatīj. > Izklīdēt. Tabulas.

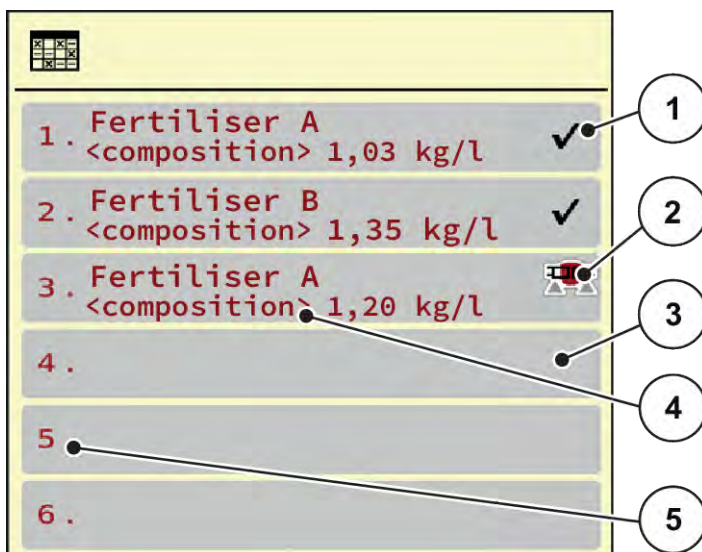

Att. 10: Izvēlne Izklīdēt. Tabulas

- | | |
|---|--|
| [1] Ar vērtībām aizpildītas izklīdēšanas tabulas rādījums | [3] Tukša izklīdēšanas tabula |
| [2] Aktīvas izklīdēšanas tabulas rādījums | [4] Izklīdēšanas tabulas nosaukuma lauks |
| | [5] Tabulas numurs |

- ▶ Atlasiet tukšu izklīdēšanas tabulu.

Nosaukuma laukā cita starpā ir norādīts mēslošanas līdzekļa nosaukums un sastāvs.

Displejā tiek rādīts izvēles logs.

- ▶ Nospiediet opciju Atvērt un atpakaļ uz mēslojuma iestat.

Displejā tiek parādīta izvēlne Mēslojuma iestatīj. un izvēlētais elements tiek lejuplādēts mēslojuma iestatījumos kā aktīvā izklīdēšanas tabula.

- ▶ Atveriet izvēlnes ierakstu Mēslojuma nosaukums.

- ▶ Ievadiet izklīdēšanas tabulas nosaukumu.



Izklīdēšanas tabulai ieteicams piešķirt mēslošanas līdzekļa nosaukumu. Tā varēsiet izklīdēšanas tabulai labāk pakārtot mēslošanas līdzekli.

- ▶ Rediģējiet izklīdēšanas tabulas parametrus. Skatiet 4.4 Mēslojuma iestatījumi.

Izkliedēšanas tabulas izvēle

- ▶ Atveriet izvēlni Mēslojuma iestatīj. > Atvērt un atpakaļ uz mēslojuma iestat..
- ▶ Atlasiet vajadzīgo izkliedēšanas tabulu.
Displejā tiek rādīts izvēles logs.
- ▶ Izvēlieties izvēles iespēju Atvērt un atpakaļ uz izkliedēj. mat. iestatījumi.

Displejā tiek parādīta izvēlne Mēslojuma iestatīj. un izvēlētais elements tiek lejuplādēts mēslojuma iestatījumos kā aktīvā izkliedēšanas tabula.



Izvēloties kādu no esošajām izkliedēšanas tabulām, visas vērtības izvēlnē Mēslojuma iestatīj. tiek pārrakstītas ar saglabātajām vērtībām no izvēlētajās izkliedēšanas tabulas, tai skaitā izvadāmo daudzumu un kalibrēšanas koeficientu "apgriezieni/kg".

Esošas izkliedēšanas tabulas kopēšana

- ▶ Atlasiet vajadzīgo izkliedēšanas tabulu.
Displejā tiek rādīts izvēles logs.
- ▶ Izvēlieties izvēles iespēju Kopēt elementu.

Izkliedēšanas tabulas kopija tagad atrodas saraksta pirmajā brīvajā vietā.

Esošās izkliedēšanas tabulas dzēšana

- ▶ Atlasiet vajadzīgo izkliedēšanas tabulu.
Displejā tiek rādīts izvēles logs.



Aktīvo izkliedēšanas tabulu nevar izdzēst.

- ▶ Izvēlieties izvēles iespēju Dzēst elementu.

Izkliedēšanas tabula ir izdzēsta no saraksta.

■ Atlasīto izkliedēšanas tabulu pārvaldīšana darba ekrānā

Jūs varat pārvaldīt izkliedēšanas tabulu arī tieši darba ekrānā

- Skārienekrānā nospiediet izkliedēšanas tabulas pogu [2].
Atveras aktīvā izkliedēšanas tabula.

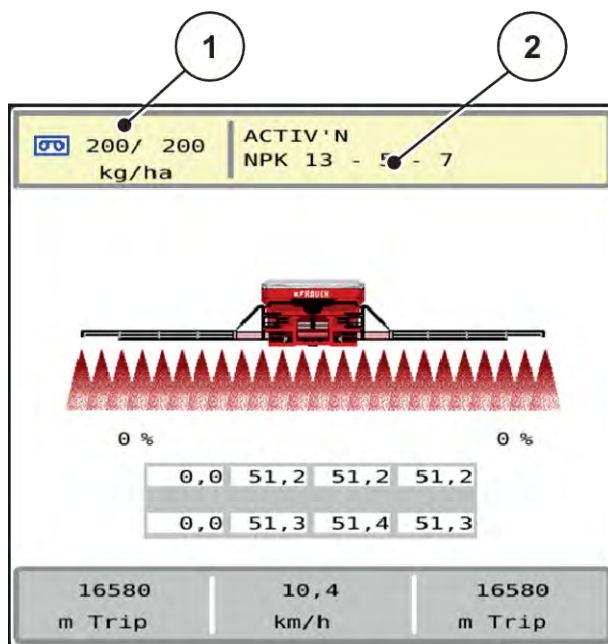

Att. 11: Izkliedēšanas tabulas pārvaldīšana skārienekrānā

[1] Poga Izvadāmais daudzums [2] Poga Izkliedēšanas tabula

- Ievadīšanas laukā ievadiet jauno vērtību.
- Nospiediet OK.

Jaunā vērtība ir saglabāta mašīnas vadības sistēmā.

4.4.5 Veltņu tipi

Šajā izvēlnē varat izvēlēties dozēšanas veltņus.



Dozēšanas veltņu izvēle ietekmē minimālo un maksimālo izvadāmo daudzumu.

Dozēšanas veltņa izvēle

- ▶ Skārienekrānā atlasiet otru izvēlnes punktu [1] (šeit standarta veltnis).
- ▶ Izvēlieties iemontēto veltni [2].

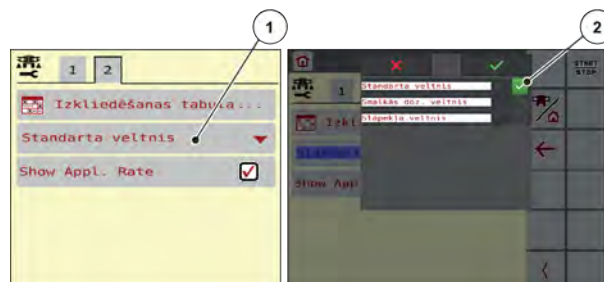

Atkarībā no iemontētā veltņa veida, mainot veltņa veidu, mēslojuma iestatījumos AERO 32.1 dozēšanas izmēģinājuma vērtība tiek iestatīta uz šādām starta vērtībām:

| Veltņu tips | Hidraulisks | Elektrisks |
|-------------|-------------|-------------|
| Standarts | 1 apgr./kg | 6 apgr./kg |
| Smalks | 15 apgr./kg | 90 apgr./kg |
| Slāpeklis | 5 apgr./kg | 30 apgr./kg |

Tab. 1: Starta vērtības, pārstatot veltņu veidu



Aktuālā dozēšanas izmēģinājuma vērtība tiek pārrakstīta!

4.4.6 Izvadāmā daudzuma rādījums

Ieliecot ķeksīti pie "Izvadāmā daudzuma rādījums", darba attēlā apgriezīgu skaita vietā tiek parādīts izvadāmais daudzums.

Izvadāmā daudzuma rādīšana

- ▶ Skārienekrānā izvadāmā daudzuma rādījuma ekrānpogā [1] ielieciet ķeksīti.

Darba attēlā mainās lauks [2].

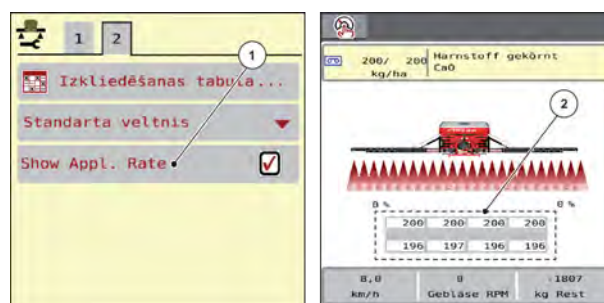

4.5 Mašīnu iestatījumi



Šajā izvēlnē veiciet traktora un mašīnas iestatījumus.

Att. : Izvēlnē Mašīnas iestatījums

- ▶ Atveriet izvēlni Mašīnas iestatījums.



Ekrānā netiek parādīti visi parametri vienlaikus. Izmantojot **bultiņu pa kreisi/pa labi** varat pāriet uz blakus esošo izvēlnes logu (cilni).

| Apakšizvēlne | Nozīme | Apraksts |
|----------------------|--|------------------------------------|
| AUTO / MAN režīms | Automātiskā vai manuālā darba režīma noteikšana | 4.5.1 AUTO/MAN režīms |
| MAN km/h | Manuālā ātruma iestatījums. (Ietekmē tikai attiecīgo režīmu) | Ievadīšana atsevišķā ievades logā. |
| Ātruma/signāla avots | Ātruma signāla atlase/ ierobežojums <ul style="list-style-type: none"> • Ātrums AUTO (automātiska pārvada vai radara/ GPS izvēle) ¹⁾ • GPS J1939 ¹⁾ • NMEA 2000 | |
| Simulēts ātrums | Iepriekš veiktais iestatījums izkļiedēšanai ar simulētu ātrumu, lai izkļiedētu tieši aiz lauka robežas. Simulētais ātrums ir aktīvs, līdz tiek sasniegts faktiskais kustības ātrums vai pēc tam, kad ir pagājis ievadītais simulācijas laiks. | Ievade atsevišķā ievades logā |
| Simulācijas l-ks (s) | Simulētā ātruma maksimālā ilguma ievade sekundēs | Ievade atsevišķā ievades logā |

¹⁾ Mašīnas vadības sistēmas ražotājs GPS signāla zuduma gadījumā nav atbildīgs.

| Apakšizvēlne | Nozīme | Apraksts |
|-----------------------|---|---|
| +/- daudzums (%) | Daudzuma izmaiņas iepriekšēja iestatīšana dažādiem izkliešanas veidiem | Ievadīšana atsevišķā ievades logā |
| Aizkavējuma laiki | Daļēja platuma optimizēšana | Ievade atsevišķā ievades logā. |
| Aplikācijas korekcija | Efektivitātes pakāpe | Daudzuma atšķirības starp dozatoriem var izlīdzināt |
| kg līmeņa sensors | Atlikušā daudzuma ievadīšana, kas, izmantojot tenzodevējus, izraisa trauksmes ziņojumu. | |

4.5.1 AUTO/MAN režīms

Ņemot vērā ātruma signālu, mašīnas vadības sistēma automātiski regulē dozēšanas daudzumu. Šeit tiek ņemts vērā izvadāmais daudzums, darba platums un plūsmas koeficients.

Pēc noklusējuma mašīna darbojas **automātiskajā** režīmā.

Manuālajā režīmā Jūs strādājat tikai šādos gadījumos, ja:

- nav ātruma signāla (nav radara vai riteņu sensora, vai arī tie ir bojāti);
- ir jāizklieš pretgliemežu līdzekļa granulas vai sēkla (smalkas sēklas).



Lai izkliešamo materiālu izkaisītu vienmērīgi, manuālajā režīmā darbs obligāti jāveic ar **nemainīgu kustības ātrumu**.



Izkliešana ar dažādiem darba režīmiem ir aprakstīta *5 Izkliešanas režīms*.

| Izvēlne | Nozīme | Apraksts |
|----------------------|--|------------|
| AUTO km/h + Stat. kg | Automātiskā režīma izvēle ar statisko svēršanu | Lappuse 62 |
| AUTO km/h | Automātiskā režīma izvēle | Lappuse 61 |
| MAN km/h | Kustības ātruma iestatījums manuālajam režīmam | Lappuse 63 |

Darba režīma izvēle

- ▶ Ieslēdziet mašīnas vadības sistēmu.
 - ▶ Atveriet izvēlni Mašīnas iestatījums > AUTO / MAN režīms .
 - ▶ No saraksta izvēlieties vajadzīgo izvēlnes ierakstu.
 - ▶ Nospiediet OK.
 - ▶ Sekojiet norādījumiem ekrānā.
- Svarīgu informāciju par darba režīmu izmantošanu, veicot izkliešanas, atradīsiet sadaļā 5 *Izkliešanas režīms*.

■ Režīms AUTO km/h + Stat. kg

IEVĒRĪBAI!

Veicot atlikušā daudzuma tarēšanu vai atpakaļsvēršanu, stieņiem jābūt darba pozīcijā. Mazāka izvadāmā daudzuma un smalkās dozēšanas vārpstas gadījumā obligāti jāveic dozēšanas izmēģinājums.

Pēc katrām izmaiņām jāveic dozēšanas izmēģinājums.

Minimālais daudzums ir 100 kg/ha, tas ir atkarīgs no izkliejamās vielas.



Šajā darba režīmā **kalibrēšanas koeficients apgr./kg** tiek noteikts, izmantojot tenzodevējus.

- ▶ Ieslēdziet mašīnas vadības sistēmu.
- ▶ Piepildiet tvertni ar mēslošanas līdzekli.
- ▶ Atveriet izvēlni Mašīnas iestatījums > AUTO / MAN režīms .
- ▶ Atveriet izvēles logu.
- ▶ Izvēlieties režīmu AUTO km/h + Stat. kg.
- ▶ Nospiediet OK.

Parādās Svērt daudzumu logs.

- ▶ Apstipriniet logu Svērt daudzumu, izvēloties Jauns mēslojums vai Atkārtota uzpilde.

Kalibrēšanas koeficients tiek atiestatīts uz 1,0 apgr./kg, ja ir izvēlēts Jauns mēslojums. Ja ir izvēlēts Atkārtota uzpilde, saglabājas iepriekšējais kalibrēšanas koeficients apgr./kg.

Mašīnas vadības sistēmā tiek atvērts darba ekrāns.

4.5.2

+/- daudzums



Šajā izvēlnē normālajam izkliešanas veidam jūs varat noteikt pakāpenisku **daudzuma izmaiņu** procentos.

Pamatvērtība (100 %) ir iepriekš iestatītais dozēšanas veltņu ātrums.



Darba laikā, nospiežot funkcijas taustiņu Daudzums +/- daudzums -, jebkurā brīdī varat mainīt izkliedējamo daudzumu par +/- daudzuma koeficientu. Nospiežot taustiņu C 100 %, tiek atjaunoti iepriekšējie iestatījumi.

Daudzuma samazināšanas noteikšana:

- ▶ Atveriet izvēlni Mašīnas iestatījums > +/- daudzums (%).
- ▶ Ievadiet procentuālo vērtību, par kādu vēlaties mainīt izkliedēšanas daudzumu.
- ▶ Nospiediet OK.

4.5.3 Aizkavējuma laiki

Šajā izvēlnē var optimizēt aizkavējuma laikus [1] dažējos platumos.



Standarta aizkavējuma laiki [2] attiecībā uz AERO 32.1 ir:

- Aizk. iekšp. iesl.: 2,0 s
- Aizk. iekšp. izsl.: 2,2 s
- Aizk. ārpusē iesl.: 2,6 s
- Aizk. ārpusē izsl.: 3,0 s

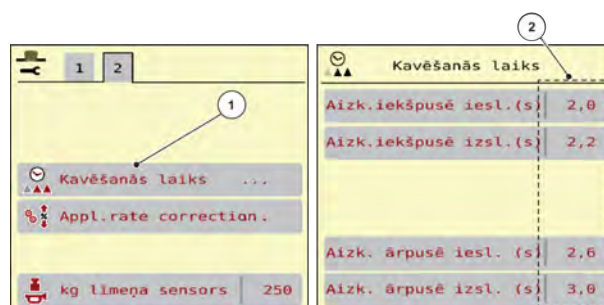

Aizkavējuma laika aprēķināšana, izmantojot piemēru

- ▶ Piemērs: 2 m pārklāšanās ieslēgšanas laikā.
- ▶ Braukšanas ātrums 9 km/h ($9 \text{ km/h} / 3,6 = 2,5 \text{ m/s}$)

$2 \text{ m} / 2,5 \text{ m/s} = 0,8 \text{ s}$ pārāk liels. Ieslēgšanas aizkavējumu samaziniet par 0,8 s!



Aizkavējuma laiki nedaudz mainās atkarībā no mēslojuma un ventilatora apgriezienu skaita.

| Aizkavējuma laiks | Izlaidums | Pārklāšanās |
|-------------------|---------------------------------------|---------------------------------------|
| Ieslēgšana | Ieslēgšanas aizkavējuma palielināšana | Ieslēgšanas aizkavējuma samazināšana |
| Izslēgšana | Izslēgšanas aizkavējuma samazināšana | Izslēgšanas aizkavējuma palielināšana |



Nepieciešama darba datora pārstartēšana.

4.5.4 Efektivitātes pakāpe

Šajā izvēlnē var izlīdzināt pielaižu un nodiluma nosacītas daudzuma atšķirības starp dozatoriem. Iestatījums atrodams "Mašīnas iestatījumos" izvēlnes punktā "Apl. korekcija" [1].

- Tad dozēšanas veltni griežas atbilstoši iestatītajai vērtībai [2] lēnāk vai ātrāk.

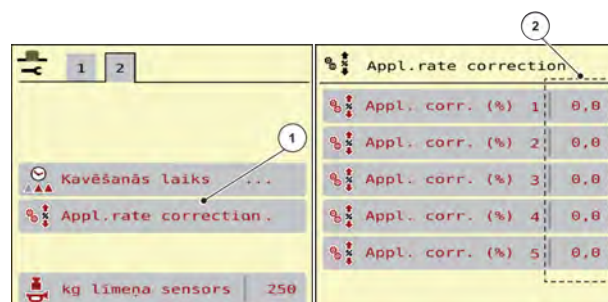

4.6 Strēles salocīšana un atlocīšana

4.6.1 Grozāmo rāmju fiksēšana

Grozāmo rāmju fiksēšana darba pozīcijā tiek kontrolēta ar abās pusēs izvietotiem sensoriem. Strēļu atlocīšana iespējama tikai darba pozīcijā nofiksētiem grozāmajiem rāmjiem. Strēles nav iespējams atlocīt, ja grozāmie rāmji nav nofiksēti darba pozīcijā, un parādās brīdinājuma/norādījuma paziņojums Trauksme 120.



Att. 12: Grozāmo rāmju fiksēšanas trauksmes paziņojums



Grozāmo rāmju fiksēšana transportēšanas pozīcijā **netiek** kontrolēta. Ja grozāmie rāmji nav novietoti transportēšanas pozīcijā vai ir novietoti nepareizi, neparādās rādījums vai kļūdas paziņojums.

4.6.2 Strēles atlocīšana

⚠ UZMĒNĪBU!

Trieciena briesmas, atlokot un salokot strēles blokus

Veicot atlocīšanu un salocīšanu, strēles bloki var savainot cilvēkus.

- ▶ Neļaujiet nevienam atrasties bīstamajā zonā.

IEVĒRĪBAI!

Bojājumu risks, atlokot un salokot strēles blokus

Ja strēles bloki tiek salocīti, kad grozāmais rāmis ir transportēšanas pozīcijā vai nav bloķēts, mašīna var tikt bojāta.

- ▶ Locīšanas procesu uzsāciet tikai tad, kad grozāmais rāmis ir darba pozīcijā un grozāmais rāmis ir nobloķēts kreisajā un labajā pusē.
- ▶ Salokiet vai atlokiet strēli tikai tad, kad izkļiedētājs atrodas nekustīgā stāvoklī vai ir uzkabināts.
- ▶ Darbiniet strēli tikai tad, ja ap izkļiedētāju ir pietiekami daudz brīvas vietas.



Salocīšanas procesu vienmēr veiciet, skatoties uz strēli.

Mašīna ir aprīkota ar hidrauliski atlokāmām strēles daļām.

Ir iespējama elektroniska strēles slīpuma manuāla bezpakāpju regulēšana attiecībā pret zemi.

Priekšnoteikumi:

- Mašīna atrodas pietiekami horizontāli.
- Traktora hidrauliskā vadības ierīce ir iedarbināta.
- Grozāmais rāmis ir nobloķēts darba pozīcijā. *nodaļā 4.6.1 - Grozāmo rāmju fiksēšana - Lpp. 37*



► Atveriet izvēlni Galv. izvēlne > Salocīšana.

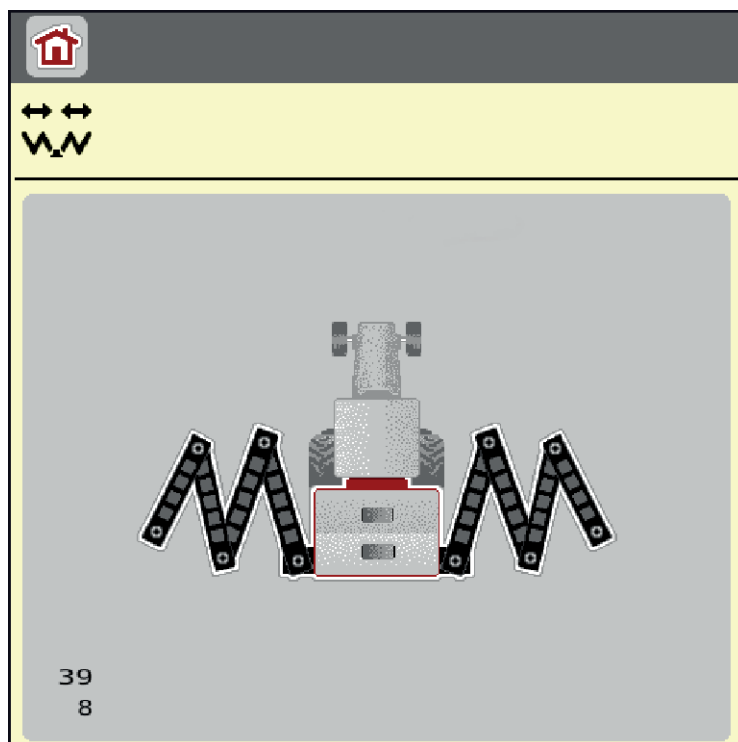

Att. 13: Izvēlne Salocīšana



- ▶ Turiet nospiestu funkcijas taustiņu **Sākuma un 1. vidus daļu atlocīšana**, līdz sākuma un vidus daļas ir pilnībā atlocītas **un** ekrānā redzamā taimera laiks ir beidzies.

Sākuma daļas un 1. vidus daļas abās pusēs pilnībā atlokās.

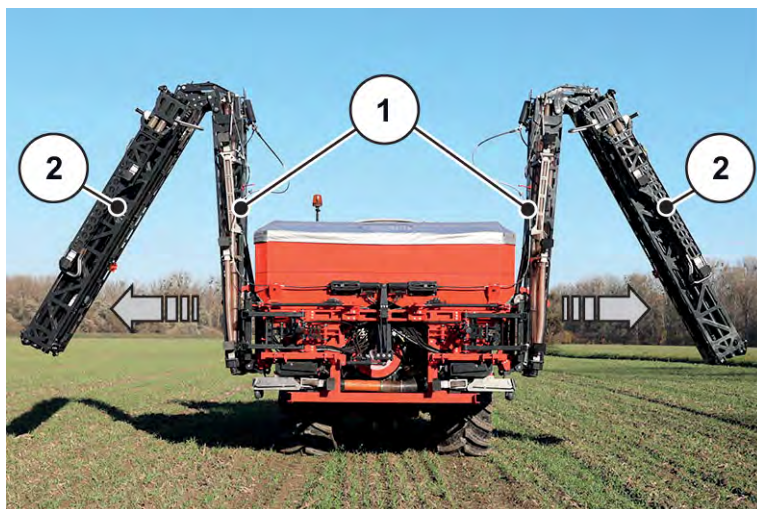

Att. 14: Sākuma un 1. vidus daļu atlocīšana



Apskatot strēli, pārbaudiet, vai sākuma daļas un 1. vidus daļas ir pilnībā atlocītas un vai tās atrodas pietiekami horizontāli.

- Sākuma daļu cilindriem ir pilnībā jāizvirzās.
- Cilindri ir izvirzīti, stieplu trose ir nospriegota.



- ▶ Turiet nospiestu funkcijas taustiņu **2. vidus daļas**, līdz 2. vidus daļas ir pilnībā atlocītas **un** ekrānā redzamā taimera laiks ir beidzies.

2. vidus daļas abās pusēs pilnībā atlokās.

Ekrānā redzamais taimeris skaita līdz 0.



- ▶ Turiet nospiestu funkcijas taustiņu **Beigu daļu atlocīšana**, līdz strēles beigu daļas abās pusēs ir pilnībā atlocītas **un** ekrānā redzamā taimera laiks ir beidzies.

Mašīna ir gatava izkliedēšanas darbam.

Ekrānā redzamais taimeris skaita līdz 0.

4.6.3

Strēles salocīšana

⚠ UZMŅANĪBU!

Trieciena briesmas, atlokot un salokot strēles blokus

Veicot atlocīšanu un salocīšanu, strēles bloki var savainot cilvēkus.

- ▶ Neļaujiet nevienam atrasties bīstamajā zonā.

IEVĒRĪBAI!**Bojājumu risks, atlokot un salokot strēles blokus**

Ja strēles bloki tiek salocīti, kad grozāmais rāmis ir transportēšanas pozīcijā vai nav bloķēts, mašīna var tikt bojāta.

- ▶ Locīšanas procesu uzsāciet tikai tad, kad grozāmais rāmis ir darba pozīcijā un grozāmais rāmis ir nobloķēts kreisajā un labajā pusē.
- ▶ Salokiet vai atlokiet strēli tikai tad, kad izklienētājs atrodas nekustīgā stāvoklī vai ir uzkabināts.
- ▶ Darbiniet strēli tikai tad, ja ap izklienētāju ir pietiekami daudz brīvas vietas.



Salocīšanas procesu vienmēr veiciet, skatoties uz strēli.



- ▶ Turiet nospiestu funkcijas taustiņu **Beigu daļu salocīšana**, līdz beigu daļas abās pusēs ir pilnībā salocītas **un** ekrānā redzamā taimera laiks ir beidzies.



- ▶ Turiet nospiestu funkcijas taustiņu **2. vidus daļu salocīšana**, līdz 2. vidus daļas abās pusēs ir pilnībā salocītas **un** ekrānā redzamā taimera laiks ir beidzies.



- ▶ Turiet nospiestu funkcijas taustiņu **Sākuma un 1. vidus daļu salocīšana**, līdz sākuma daļas un 1. vidus daļas abās pusēs ir pilnībā salocītas **un** ekrānā redzamā taimera laiks ir beidzies.

4.7**Manuāla strēles iestatīšana**

DistanceControl funkcija (speciālais aprīkojums) automātiski regulē augstumu un slīpumu. Manuālie iestatījumi ir iespējami tad, ja funkcija **DistanceControl** ir deaktivizēta vai nav pieejama.

Attiecīgie taustiņi ir pieejami galvenajā izvēlnē.

Strēles slīpuma pielāgošana

- ▶ Pārslēdzieties no darba ekrāna uz **galveno izvēlni**.
- ▶ Izmantojot funkciju taustiņus [1], regulējiet strēles slīpumu kreisajā vai labajā pusē uz augšu.

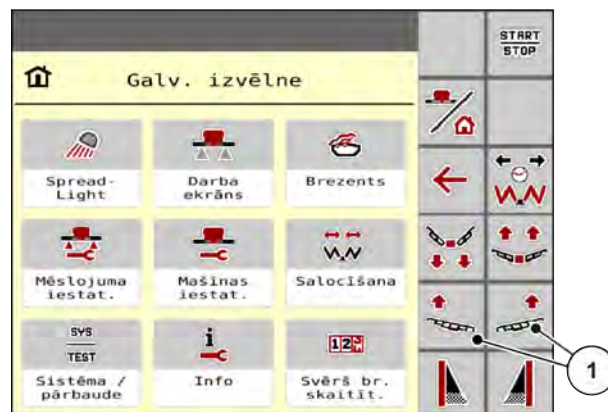

Att. 15: Funkciju taustiņi Strēles slīpuma regulēšana

4.8 Sistēma/Pārbaude



Šajā izvēlnē veiciet sistēmas un pārbaudes iestatījumus mašīnas vadības sistēmai.

- ▶ Atveriet izvēlni Galv. izvēlne > Sistēma / pārbaude.



Att. 16: Izvēlne Sistēma / pārbaude

| Apakšizvēlne | Nozīme | Apraksts |
|----------------------|--|---|
| Kopējo datu skaitīt. | Rādījumu saraksts <ul style="list-style-type: none"> • izkļiedētais daudzums [kg] • izkļiedēšanas platība [ha] • izkļiedēšanas laiks [h] • nobrauktais attālums [km] | 4.8.1 Kopējo datu skaitītājs |
| Pārbaude/diagnostika | Aktuatoru un sensoru pārbaude | 4.8.2 Pārbaude/Diagnostika |
| Serviss | Servisa iestatījumi | Aizsargāti ar paroli; pieejami tikai servisa personālam |

4.8.1 Kopējo datu skaitītājs



Šajā izvēlnē tiek parādīti visi izkļiedēja skaitītāju stāvokļi.

- izkļiedētais daudzums [kg]
- izkļiedēšanas platība [ha]
- izkļiedēšanas laiks [h]
- nobrauktais attālums [km]



Šī izvēlne ir paredzēta tikai informatīvam nolūkam.



Att. 17: Izvēlne Kopējo datu skaitīt.

4.8.2 Pārbaude/Diagnostika



Izvēlnē Pārbaude/diagnostika varat pārbaudīt visu aktuatoru un sensoru darbību.



Šī izvēlne ir paredzēta tikai informatīvam nolūkam.

Sensoru saraksts ir atkarīgs no mašīnas aprīkojuma.

⚠ UZMANĪBU!

Traumu gūšanas risks kustīgu mašīnas daļu dēļ.

Pārbaudes laikā mašīnas daļas var automātiski kustēties.

- ▶ Pirms pārbaudēm pārliecinieties, ka mašīnas zonā neatrodas neviena persona.

| Apakšizvēlne | Nozīme | Apraksts |
|---------------------|--------------------------|------------|
| Spriegums | Darba sprieguma pārbaude | |
| Dozēš.s apgr. sk-ts | | Lappuse 44 |
| Distance Control | | |

| Apakšizvēlne | Nozīme | Apraksts |
|--------------------|-----------------------------|------------|
| Līmeņa sensors | Līmeņa sensoru pārbaude | |
| Ventilators | | |
| Spread-Light | Spread-Light pārbaude | |
| LIN-Bus | LIN-Bus dalībnieku pārbaude | |
| MultiRate | MultiRate | |
| Svēršanas elements | Sensoru pārbaude | |
| GSE | GSE | Lappuse 46 |
| Brezents | Brezents | |

■ **Piemērs: apakšējā līmeņa sensors**

- Atveriet izvēlni Pārbaude/diagnostika > Līmeņa sensors.

Displejā tiek parādīts aktuatoru/sensoru statuss.

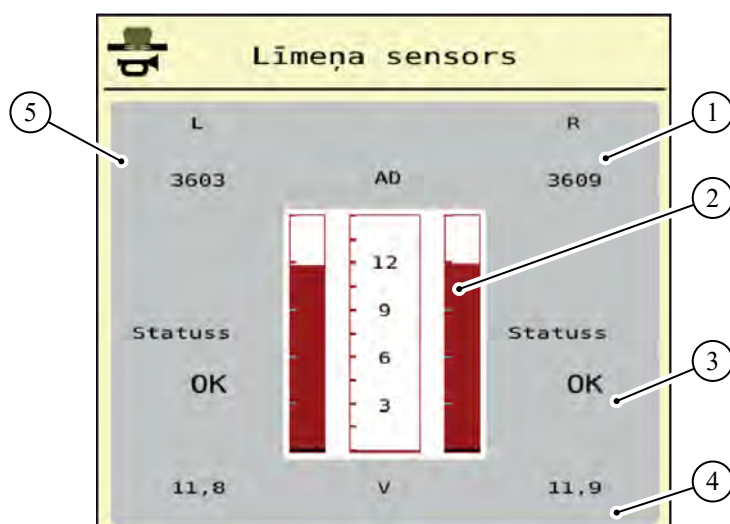

Att. 18: Pārbaude/diagnostika; piemērs: Līmeņa sensors

- | | |
|---|--|
| [1] Apakšējā līmeņa sensora statusa informācijas parādīšana labajā tvertnē | [3] Apakšējā līmeņa sensora statuss |
| [2] Statusa josla: tvertnes uzpildes līmenis: tvertne ir pilna (vērtības procentos) | [4] Statuss: sprieguma līmenis signāla ieejā |
| | [5] Apakšējā līmeņa sensora statusa informācija kreisajā tvertnē |

■ **Piemērs Dozēš.s apgr. sk-ts**

- Atveriet izvēlni Pārbaude/diagnostika > Dozēš.s apgr. sk-ts.

Displejā tiek parādīts dozatoru statuss.

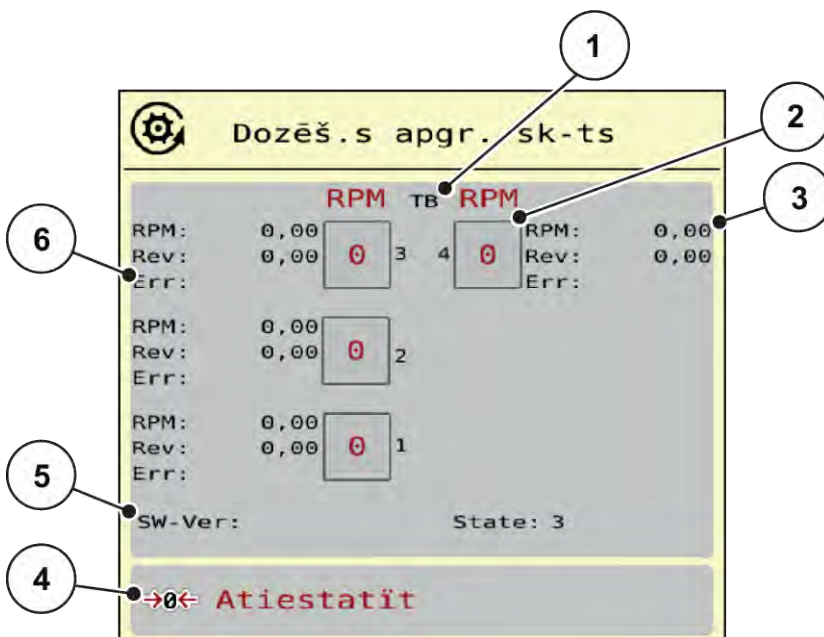

Att. 19: Pārbaude/diagnostika; piemērs: Dozēš.s apgr. sk-ts

- | | |
|--|--|
| [1] Daļējā platuma sekciju/dozatoru skaits | [4] Apgriezienu skaitītāja atiestatīšana |
| [2] Ievadītā mērķa apgriezienu skaita rādījums | [5] Dozēšanas moduļa versija |
| [3] Faktiskā apgriezienu skaita rādījums | [6] Kļūdas indikācija ar statusa biti |

- Dozēšanas moduļa versijai [5] jānorāda vismaz 20308. Tas atbilst versijai 2.03.08.



Ja versija nav pareiza, lūdzu, sazinieties ar vietējo izplatītāju vai specializēto darbnīcu.

Katram dozatoram kļūdas/stāvokļa biti tiek parādīti rindā Err [6]. Ja nav kļūdas un kalibrēšana nav veikta, rinda ir tukša. Vienlaikus var tikt parādītas vairākas kļūdas. Tālāk tabulā ir aprakstīti dažādie statusi.

| Statusa bits | Apraksts | Iespējamais cēlonis |
|--------------|------------------------------|---|
| 1 | Nav ātruma signāla | <ul style="list-style-type: none"> • Hidraulika izslēgta • Dzinējs negriežas. • Ātruma sensors nav pieslēgts vai ir bojāts • Kabeļa pārrāvums vai īssavienojums |
| 2 | Proporcionālā vārsta defekts | <ul style="list-style-type: none"> • Proporcionālais solenoīds nav pieslēgts • Kabeļa pārrāvums • Bojāts solenoīds |

| Statusa bits | Apraksts | Iespējamais cēlonis |
|--------------|---|--|
| 3 | Ātruma regulēšana nav iespējama | <ul style="list-style-type: none"> • Hidraulikas problēma • Pastāvīgā strāva/PowerBeyond apmainīta • Nepareizi iestatīts slodzes sensora spiediena kontroles pārslēgvārsts • Pārāk auksta eļļa • Pārāk maza sūkņa padeves jauda |
| 4 | Dozēšanas veltnis griežas bez vadības. | <ul style="list-style-type: none"> • Hidraulikas/elektronikas problēma • Spiediena pretspiediens sistēmā • Īssavienojums |
| 5 | Kalibrēšanas laikā nav sasniegts maksimālais ātrums | Dozēšanas veltnis nav sasniedzis 100 apgr./min. <ul style="list-style-type: none"> • galvenokārt saistībā ar bitu 3 |
| 6 | rezervēts | Sazinieties ar klientu apkalpošanas dienestu vai specializētu darbnīcu. |
| 7 | Dozators nav kalibrēts | Lai veiktu kalibrēšanu, sazinieties ar klientu apkalpošanas dienestu vai specializētu darbnīcu. |
| 8 | Kalibrēšana notiek | Tiek veikta sistēmas kalibrēšana. |



Pārbaudiet, vai visi kabeļi un citas līnijas (sensori, ...) ir pareizi savienoti un ir atbilstoša stāvoklī. Par jebkuru citu kļūdas avotu ziņojiet klientu apkalpošanas dienestam un norādiet kļūdas kodu.

Atiestatīt apgriezienus:

- ▶ Nospiediet pogu Atiestatīt.

Daļējā platuma sekciju "Rev" apgriezienu skaitītāji ir iestatīti uz nulli.

■ **Piemērs – ierīce izkliešanās pie robežas (GSE)**

- Atveriet izvēlni Pārbaude/diagnostika > GSE.

Displejā tiek parādīts GSE statuss.

| GSE | | |
|--------------|-----------------|------------|
| GSE kreisajā | | GSE labajā |
| 0000 | Position | 0000 |
| 0200 | Target position | 0000 |
| 0 | Status Bits 1 | 0 |
| 0 | Status Bits 2 | 0 |
| 0000 | DutyCycle [%] | 0000 |
| 0000 | Temp [°C] | 0000 |

Att. 20: Pārbaude/diagnostika; piemērs: GSE

- [1] GSE statusa parādītas AD informācijas vērtības. rādījums. Tiek

4.8.3 Serviss



Lai veiktu iestatījumus izvēlnē Serviss, nepieciešams ievades kods. Šos iestatījumus var mainīt tikai pilnvaroti servisa speciālisti.

4.8.4 Info



Izvēlnē Info varat skatīt informāciju par mašīnas vadības sistēmu.



Šajā izvēlnē ir sniegta informācija par mašīnas konfigurāciju.

Informācijas saraksts atkarīgs no mašīnas aprīkojuma.

4.9 Svēršana-braucieni skaitītājs



Šajā izvēlnē var skatīt veikto izkliešanas darbu vērtības un svēršanas režīma funkcijas.

- Atveriet izvēlni Galv. izvēlne > Svērš brauc skaitīt.

Parādās izvēlne Svērš brauc skaitīt.



Att. 21: Izvēlne Svērš brauc skaitīt

| Apakšizvēlne | Nozīme | Apraksts |
|----------------------|--|---|
| Braucienu skaitītājs | Izkliedētā materiāla daudzuma, izkliedēšanas platības un izkliedēšanas laikā veiktā attāluma rādījums | 4.9.1 Braucienu skaitītājs |
| Atlikums (kg, ha, m) | Tikai izkliedētājs ar integrētu svēršanas sistēmu: Mašīnas tvertnē atlikušā daudzuma rādījums. | 4.9.2 Atlikums (kg, ha, m) |
| Metru skaitītājs | Kopš pēdējās metru skaitītāja atiestatīšanas nobrauktā attāluma rādījums | Atiestatīšana (iestatīšana uz nullēm), nospiežot taustiņu C 100% |
| Tarēt svarus | Tikai izkliedētājs ar integrētu svēršanas sistēmu: Svēršanas vērtība tukšiem svāriem tiek iestatīta uz „0 kg” | 4.9.3 Svaru tarēšana |
| Svērt daudzumu | Tvertnes svēršana un jauna kalibrēšanas koeficienta aprēķināšana redzams tikai tad, ja AUTO km/h+ stat.kg aktīvs | nodaļā 4.9.4 - Svērt daudzumu - Lpp. 51 |

4.9.1 Braucienu skaitītājs



Šajā izvēlnē varat pieprasīt veiktās izkliedēšanas vērtības, skatīt atlikušo izkliedēšanas daudzumu un dzēst atiestatīt braucienu skaitītāju.

- Atveriet izvēlni Svērš br. skaitīt.> Braucienu skaitītājs.

Parādās izvēlne Braucienu skaitītājs.

Izkliedēšanas laikā varat atvērt izvēlni Braucienu skaitītājs un nolasīt pašreizējās vērtības.



Ja izkliešanas laikā vēlaties pastāvīgi skatīt vērtības, darba ekrāna brīvas izvēles rādījumu laukos varat ievietot rādījumus Brauc., kg, brauc. ha vai brauc., m, skatīt 2.1.2 Rādījumu lauki.

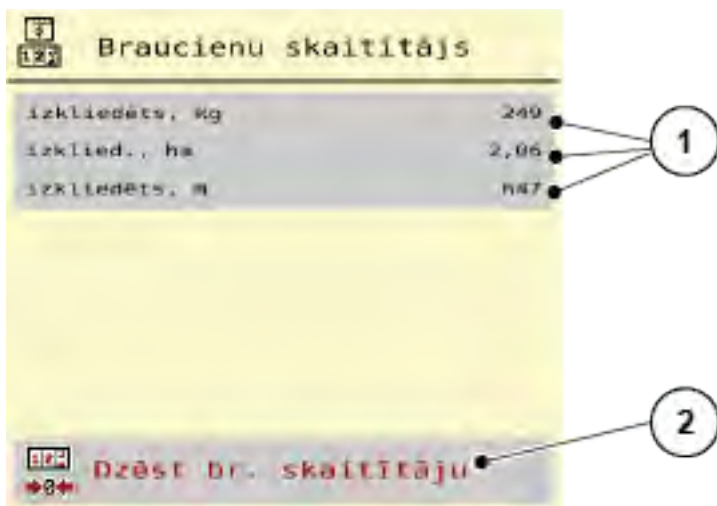

Att. 22: Izvēlne Braucienu skaitītājs

[1] Izkliešotā daudzuma, platības un attāluma rādījumu lauki [2] Dzēst br. skaitītāju

Braucienu skaitītāja dzēšana

- ▶ Atveriet apakšizvēlni Svērš brauc skaitīt > Braucienu skaitītājs.

Displejā parādās kopš pēdējās dzēšanas reizes noteiktās izkliešotā materiāla daudzuma, izkliešanas platības un izkliešanas laikā veiktā attāluma vērtības.

- ▶ Nospiediet pogu Dzēst br. skaitītāju.

Visas braucienu skaitītāja vērtības tiek iestatītas uz 0.

4.9.2 Atlikums (kg, ha, m)



Izvēlnē Atlikums (kg, ha, m) varat uzzināt tvertnē esošo atlikušo daudzumu. Izvēlne rāda iespējamo Platību (ha) un Attālumu (m), ko vēl var nokaisīt ar tvertnē atlikušo mēslošanas līdzekļa daudzumu.

- ▶ Atveriet izvēlni Svērš brauc skaitīt> Atlikums (kg, ha, m).

Parādās izvēlne Atlikums (kg, ha, m).



Dotajā brīdī uzpildīto svaru iespējams noteikt tikai **izkliešotajos ar integrētu svēršanas sistēmu**. Visiem pārējiem izkliešotajiem atlikušo mēslošanas līdzekļa daudzumu aprēķina, ņemot vērā mēslojuma un mašīnas iestatījumus, kā arī braukšanas signālu, un uzpildītā daudzuma datu ievadīšana ir jāveic manuāli (skatiet turpmāk tekstā). Izvadāmā daudzuma un darba platuma vērtības šajā izvēlnē nevar mainīt. Tās paredzētas tikai informatīvam nolūkam.

| Atlikums (kg, ha, m) | |
|----------------------|-------|
| atlikums, kg | |
| Izvad. d. (kg/ha) | 3000 |
| Darba platums (m) | 15.00 |
| iespējamie ha | 0.0 |
| iespējamie m | 0 |

Att. 23: Izvēlne Atlikums (kg, ha, m)

[1] Ievades lauks atlikums (kg)

[2] Rādījumu lauki Izvadāmais daudzums, Darba platums un iespējamā izkliešanas platība un veicamais attālums

Mašīnām bez tenzodevējiem

- ▶ Piepildiet tvertni.
- ▶ Apgabalā atlikums (kg) ievadiet tvertnē esošā mēslošanas līdzekļa kopējo svaru.

Ierīce aprēķina iespējamās izkliešanas platības un veicamā attāluma vērtības.

4.9.3 Svaru tarēšana

■ Tikai izkliešanas ar integrētu svēršanas sistēmu

IEVĒRĪBAI!

Veicot atlikušā daudzuma tarēšanu vai atpakaļsvēršanu, stieņiem jābūt darba pozīcijā.

Mazāka izvadāmā daudzuma un smalkās dozēšanas vārpstas gadījumā obligāti jāveic dozēšanas izmēģinājums.

Pēc katrām izmaiņām jāveic dozēšanas izmēģinājums.

Minimālais daudzums ir 100 kg/ha, tas ir atkarīgs no izkliejamās vielas.



Šajā izvēlnē iestatiet tukšas tvertnes svara vērtību uz 0 kg.

Tarējot svarus, jābūt izpildītiem šādiem nosacījumiem:

- tvertne ir tukša,
- mašīna stāv,
- jūgvārpsta ir izslēgta,
- mašīna stāv horizontāli un nepieskaras zemei,
- traktors stāv.

Svaru tarēšana:

- ▶ Atveriet izvēlni Svērš brauc skaitīt > Tarēt svarus.
- ▶ Nospiediet pogu Tarēt svarus.

Tukšu svaru vērtība tagad ir iestatīta uz 0 kg.



Tarējiet svarus pirms katras izmantošanas reizes, lai nodrošinātu nekļūdīgu atlikušā daudzuma aprēķinu.

4.9.4 Svērt daudzumu

Šajā izvēlnē jūs varat izvēlēties starp atkārtotu uzpildīšanu vai jaunu mēslojumu, uzsākot mašīnas vadību vai piepildot tvertni. Ja izvēle ir veikta iepriekš un kopš izvēles ir izklīdēti vismaz 150 kg, var aprēķināt un pieņemt jaunu kalibrēšanas koeficientu "apgriezieni/kg", izmantojot funkciju Svērt atlik. daudz. .



Izvēlne Svērt daudzumu ir aktīva tikai tad, ja ir izvēlēts darba režīms AUTO km/h + Stat. kg. Izvēlne Svērt daudzumu tiek parādīta automātiski katru reizi, kad tiek iedarbināta mašīnas vadība un piepildīta tvertne. Izvēlnei Svērt daudzumu var piekļūt no izvēlnes Svēršana - braucienu skaitītājs.

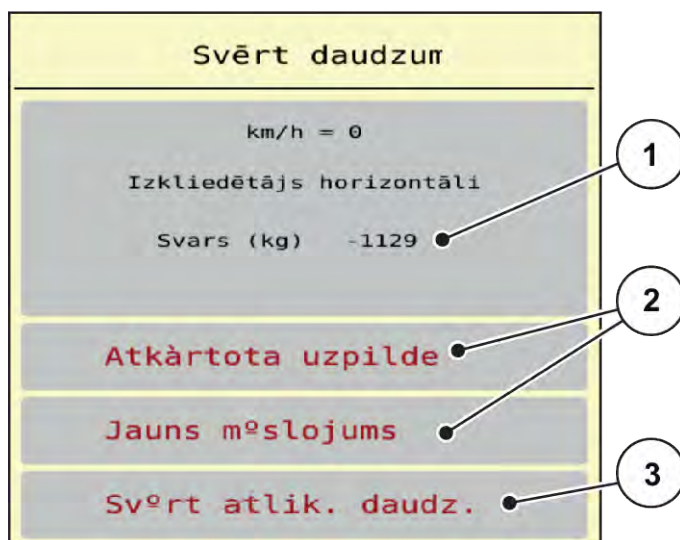

Att. 24: Izvēlne Svērt daudzumu

- [1] Nosvērtais daudzums tvertnē
- [2] Uzpildīšanas veids

- [3] Funkcija Svērt atlik. daudz.

IEVĒRĪBAI!

Aizverot izvēlni ar ESC taustiņu, kalibrēšanas koeficients netiek aprēķināts vai tiek aprēķināts nepareizi

Nespiediet taustiņu ESC. Pretējā gadījumā var tikt nepareizi aprēķināts kalibrēšanas koeficients apgr./kg.

- ▶ Lai apstiprinātu svēršanas funkciju, **vienmēr** atlasiet uzpildīšanas veidu.

Izvēlieties uzpildīšanas veidu:

- ▶ Nospiediet pogu Atkārtota uzpilde vai Jauns mēslojums.
 - ▷ Atkārtota uzpilde: Izkliešana tiek turpināta, izmantojot to pašu mēslošanas līdzekli. Saglabātais kalibrēšanas koeficients (apgr./kg) tiek saglabāts.
 - ▷ Jauns mēslojums: Kalibrēšanas koeficients ir iestatīts uz 1,0 apgr./kg. Vajadzības gadījumā pēc tam varat ievadīt vēlamo kalibrēšanas koeficientu.

Aprēķiniet jauno kalibrēšanas koeficientu, izmantojot funkciju Svērt atlikušo daudzumu:

Funkciju Svērt atlik. daudz. var izpildīt **tikai** tad, ja ir veikta izvēle starp Jauns mēslojums vai Atkārtota uzpilde un kopš izvēles ir izkaisīti vismaz 150 kg. Programmatūra salīdzina izvadīto daudzumu ar faktisko atlikušo daudzumu tvertnē un pārrēķina kalibrēšanas vērtību.

Veicot Svērt atlikušo daudzumu, jābūt izpildītiem šādiem nosacījumiem:

- Mašīna stāv horizontāli un nepieskaras zemei,
- Traktors stāv.
- Mašīnas vadības sistēma ir ieslēgta.

- ▶ Atveriet izvēlni Svēršana - braucienu skaitītājs > Svērt daudzumu.

- ▶ Nospiediet pogu Svērt atlikušo daudzumu.

Kalibrēšanas koeficients tiek pārrēķināts. Vecie un jaunie kalibrēšanas koeficienti tiek parādīti izvēlnē Aprēķins.



Pārbaudiet aprēķinātās vērtības ticamību. Ja jaunā vērtība ievērojami atšķiras no vecās vērtības, iespējams, ir pieļauta darbības kļūda. Ja rodas šaubas, vienmēr veiciet dozēšanas izmēģinājumu.

- ▶ Pieņemiet vai noraidiet jauno kalibrēšanas koeficientu.
 - ▷ Nospiediet pogu OK: vērtība apgriezieni/kg jauns ir iestatīta kā jaunais kalibrēšanas koeficients.
 - ▷ Nospiediet bultiņu Atpakaļ vai pārslēdziet uz galveno izvēlni: Vērtība apgriezieni/kg jauns netiek ņemta vērā. Joprojām ir spēkā vērtība apgriezieni/kg vecs.

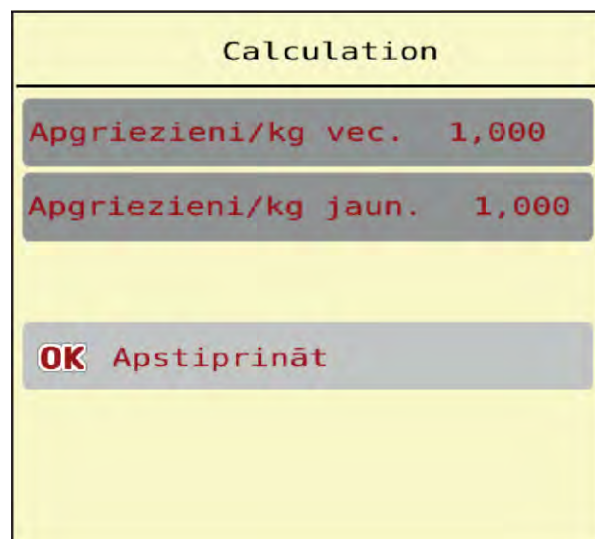

Att. 25: Izvēlne Svērt atlikušo daudzumu

4.10 Darba lukturi (SpreadLight)



Šajā izvēlnē varat aktivizēt funkciju SpreadLight un uzraudzīt izkliedēšanas rezultātu arī, strādājot nakts režīmā.

Darba lukturus ieslēgt un izslēgt iespējams, izmantojot mašīnas vadības sistēmu automātiskajā vai manuālajā režīmā.

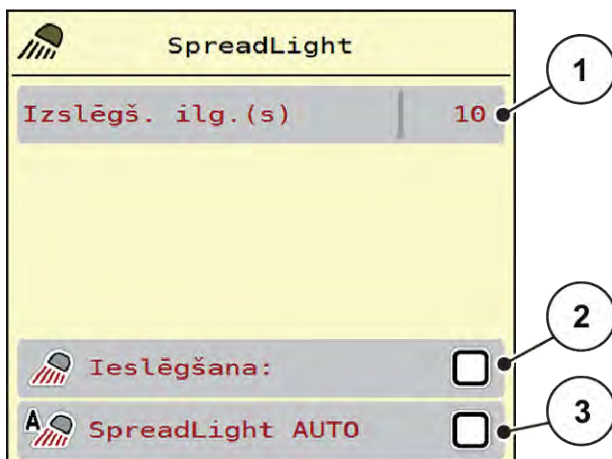

Att. 26: Izvēlne SpreadLight

[1] Izslēgš. ilg.(s)

[3] Automātikas aktivizēšana

[2] Manuālais režīms: Darba lukturu ieslēgšana



Automātiskais režīms:

Automātiskajā režīmā darba lukturi ieslēdzas, tiklīdz nospiežat taustiņu Start/Stop, un sākas izkliedēšanas process.

- ▶ Atveriet izvēlni Galv. izvēlne > SpreadLight.
- ▶ Izvēlnes ievades laukā SpreadLight AUTO [3] atzīmējiet ķeksīti.
Sākoties izklienēšanas procesam, ieslēdzas darba lukturi.
- ▶ Ievadiet izslēgšanas laiku [1] sekundēs.
Darba lukturi izslēdzas pēc ievadītā laika, kad izklienēšanas process ir beidzies.
Diapazons no 0 līdz 100 sekundēm.
- ▶ Izvēlnes ievades laukā SpreadLight AUTO [3] izdzēsiet ķeksīti.
Automātiskais režīms ir deaktivizēts.



Manuālais režīms:

Manuālajā režīmā jūs ieslēdzat un izslēdzat darba lukturus.

- ▶ Atveriet izvēlni Galv. izvēlne > SpreadLight.
- ▶ Izvēlnes ievades laukā Ieslēgšana: [2] atzīmējiet ķeksīti.
Darba lukturi ieslēdzas un paliek ieslēgti tik ilgi, līdz jūs izdzēsāt ķeksīti vai izejat no izvēlnes.

4.11 Brezenta pārsegs

⚠ BRĪDINĀJUMS!

Saspiešanas un nogriešanas risks, kuru rada attālināti darbināmas daļas

Brezenta pārsegs pārvietojas bez iepriekšēja brīdinājuma un var radīt traumas cilvēkiem.

- ▶ Neļaujiet nevienam atrasties bīstamajā zonā.

Mašīna AERO 32.1 ir aprīkota ar elektriski darbināmu brezenta pārsegu. Veicot atkārtotu uzpildi lauka galā, jūs varat brezenta pārsegu atvērt vai aizvērt, izmantojot vadības ierīci un elektrisko piedziņu.



Izvēlne kalpo vienīgi aktuatoru aktivizēšanai, lai atvērtu vai aizvērtu brezenta pārsegu. Mašīnas vadības sistēma AERO 32.1 ISOBUS neuztver precīzu brezenta pārsega pozīciju.

- Uzraugiet brezenta pārsega kustību.

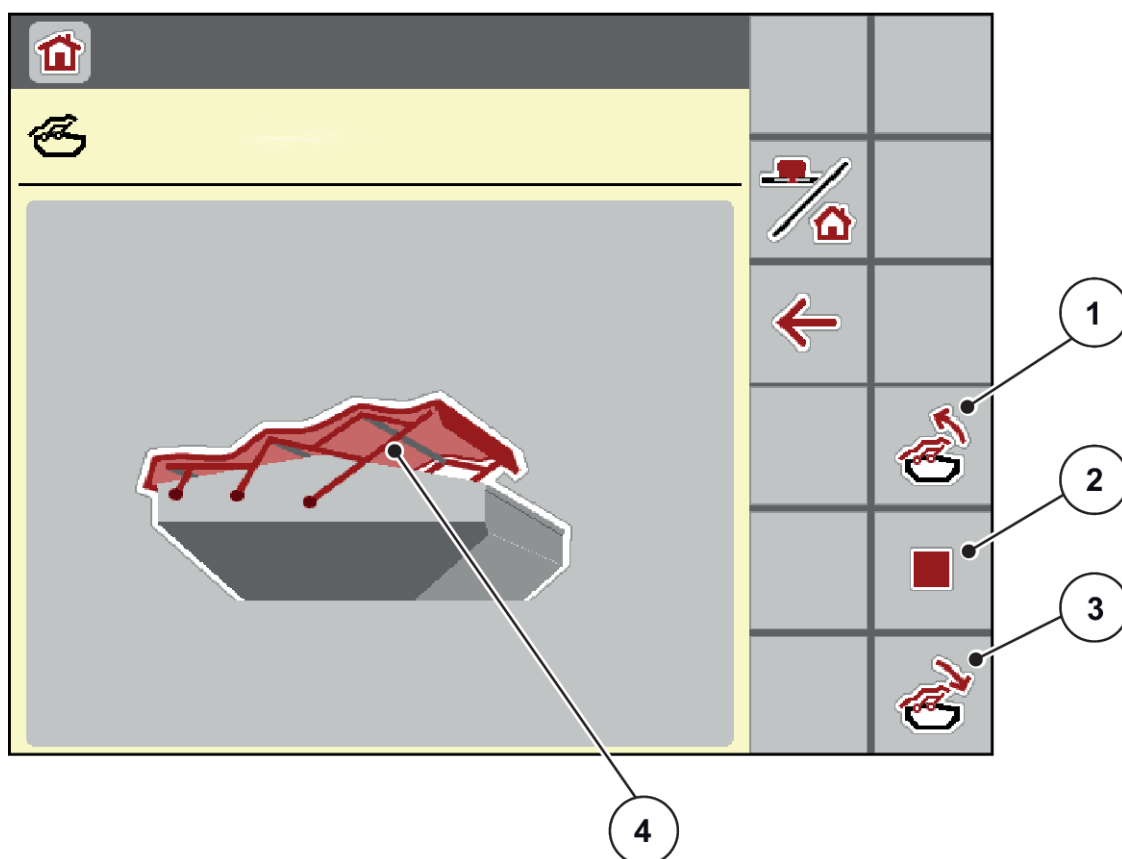

Att. 27: Izvēlne Brezenta pārsegs

- | | |
|------------------------|---------------------------------|
| [1] Pārsega atvēršana | [3] Pārsega aizvēršana |
| [2] Procesa apturēšana | [4] Atvēršanas procesa rādījums |

⚠ UZMANĪBU!

Materiālie zaudējumi nepietiekamas brīvās telpas dēļ

Brezenta pārsega atvēršanai un aizvēršanai nepieciešama pietiekama brīvā telpa virs mašīnas tvertnes. Ja brīvā telpa būs pārāk maza, brezenta pārsegs var saplīst. Var salūzt brezenta pārsega balstu sistēma, un brezenta pārsegs var radīt kaitējumu videi.

- ▶ Pievērsiet uzmanību, lai brezenta pārsegam tiek nodrošināta pietiekama brīvā telpa.

Pārsega pārvietošana

- ▶ Nospiediet **Izvēlnes** taustiņu.
- ▶ Atveriet izvēlni Brezents.
- ▶ Nospiediet taustiņu **Brezenta pārsega atvēršana**.
*Kustības laikā parādās bultiņa, kas norāda virzienu **ATVĒRT**.*
Brezenta pārsegs atveras pilnībā.
- ▶ Iepildiet mēslošanas līdzekli.





- Nospiediet taustiņu **Pārsega aizvēršana**.

*Kustības laikā parādās bultiņa, kas norāda virzienu **AIZVĒRT**.*

Brezenta pārsegs aizveras.



Ja nepieciešams, brezenta pārsega kustību varat apturēt, nospiežot taustiņu "Stop". Brezenta pārsegs paliek starppoziīcijā, līdz Jūs to līdz galam aizverat vai atverat.

4.12 Kursorsviras izmantošana

Ir iespējams izmantot kursorsviru kā alternatīvu iestatīšanai ISOBUS termināļa darba ekrānā.



Ja vēlaties izmantot citu kursorsviru, sazinieties ar savu piegādātāju.

- Ievērojiet norādījumus ISOBUS termināļa lietošanas instrukcijā.

4.12.1 CCI A3 kursorsvira

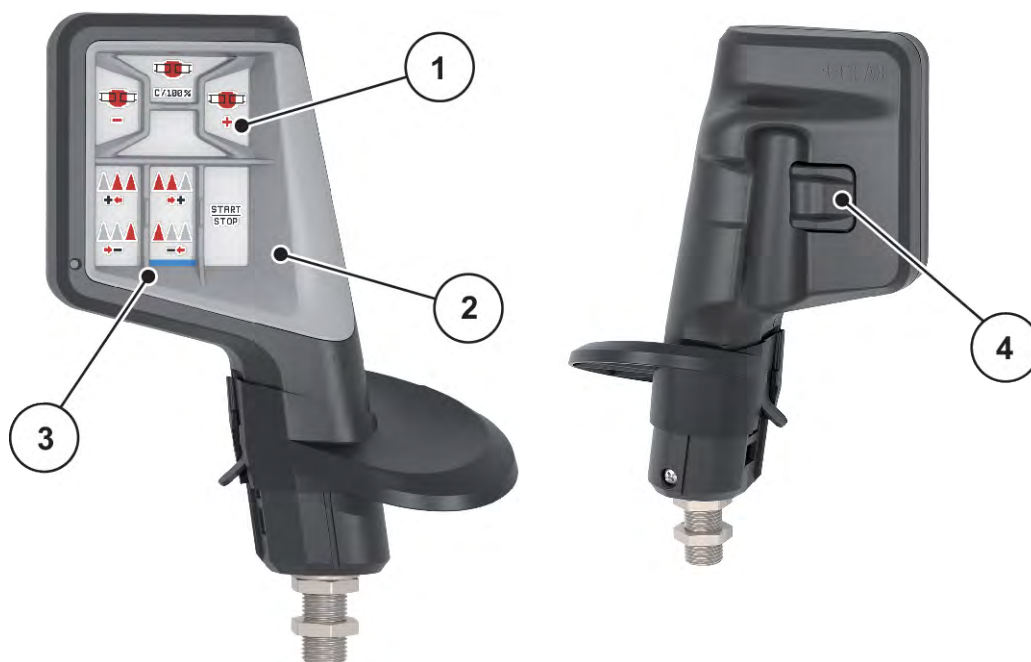

Att. 28: CCI A3 kursorsvira, priekšpuse un aizmugure

- | | |
|-----------------------------|-----------------------------------|
| [1] Gaismas sensors | [3] Plastmasas režģis (nomaināms) |
| [2] Displejs/skārienpanelis | [4] Līmeņu taustiņš |

4.12.2 CCI A3 kursorsviras lietošanas līmeņi

Izmantojot līmeņu taustiņu, varat pārslēgties starp trim lietošanas līmeņiem. Pašlaik aktīvo līmeni norāda gaismas josla displeja apakšējā malā.

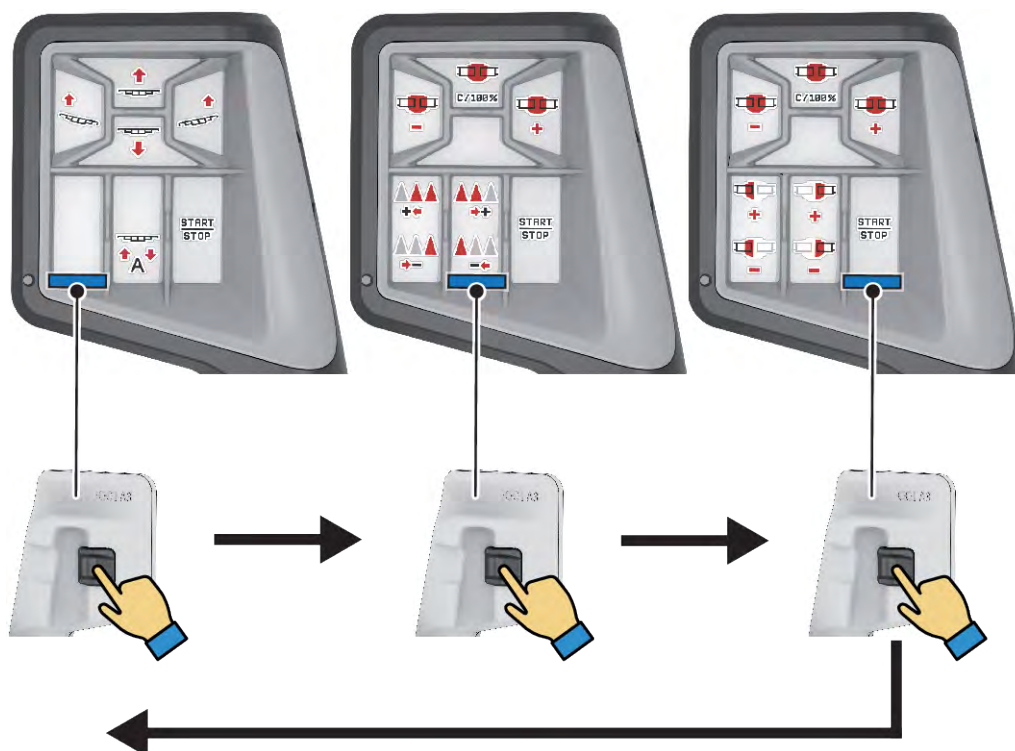

Att. 29: CCI A3 kursorsvira, lietošanas līmeņa rādījums

[1] Aktīvs 1. līmenis

[3] Aktīvs 3. līmenis

[2] Aktīvs 2. līmenis

4.12.3 CCI A3 kursorsviras taustiņu funkcijas

Piedāvātā kursorsvira ir rūpnīcā iepriekš programmēta ar noteiktām funkcijām.



Ikonu nozīmi un darbību meklējiet nodaļā 2.2 *Izmantoto ikonu bibliotēka*.

Lūdzu, ņemiet vērā, ka taustiņiem piešķirtās funkcijas atšķiras atkarībā no mašīnas tipa.



Att. 30: 1. līmeņa taustiņu funkcijas



Att. 31: 2. līmeņa taustiņu funkcijas







Att. 32: 3. līmeņa taustiņu funkcijas

5 Izkliedēšanas režīms

Izmantojot mašīnas vadības sistēmu, varat iestatīt mašīnu pirms darba uzsākšanas. Arī izkliedēšanas darba laikā mašīnas vadības sistēmas funkcijas ir aktīvas fonā. Ar tām varat pārbaudīt mēslošanas līdzekļa izkliedēšanas kvalitāti.

5.1 Darbs ar daļējiem platumiem

Aktivizējot vai deaktivizējot daļējā platuma sekcijas, varat pielāgot darba platumu. Šos iestatījumus var veikt tieši darba ekrānā. Tādējādi varat optimāli pielāgoties lauka prasībām izkliedēšanas laikā.

| Poga | Izkliedēšanas veids |
|---|--|
|  | Daļējā platuma sekcijas izslēgšana no kreisās puses uz vidu |
|  | Daļējā platuma sekcijas aktivizēšana no vidus uz kreiso pusi |
|  | Daļējā platuma sekcijas izslēgšana no labās puses uz vidu |
|  | Daļējā platuma sekcijas aktivizēšana no vidus uz labo pusi |

- Vairākas reizes nospiediet funkcijas taustiņu, līdz displejā parādās vēlamais darba platums.

5.1.1 Izkliedēšanas režīms ar vienu daļējo platumu un režīmā „Izkliedēšana gar robežu”

Izkliedēšanas režīmā var pakāpeniski mainīt daļējo platumu un aktivizēt un deaktivizēt izkliedēšanu gar robežu. Apakšējā attēlā parādīts darba ekrāns ar aktivizētu funkciju “Izkliedēšana gar robežu” un aktivizētu daļējo platumu.

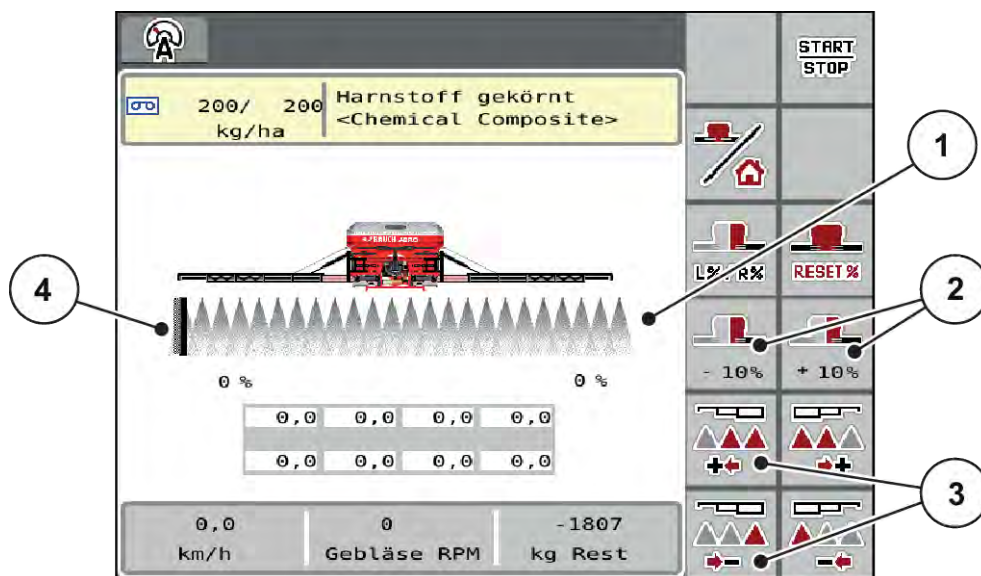

Att. 33: Darba ekrāns ar aktivizētu daļējo platumu, izkliešana gar robežu kreisajā pusē

- [1] Regulējams daļējais platumu labajā pusē [4] Kreisā izkliešanas puse režīmā
 [2] Izvadāmā daudzuma maiņa labajā pusē "Izkliešana gar robežu".
 (plus/mīnus)
 [3] Samazināt vai palielināt daļējo platumu kreisajā pusē



- Izkliešanas daudzums labajā pusē ir iestatīts uz pilnu darba platumu. Visas daļējā platumu sekcijas ir aktivizētas.
- Funkciju taustiņš **Izkliešana gar robežu kreisajā pusē** galvenajā izvēlnē ir nospiests, izkliešana gar robežu ir aktivizēta, un ierobežojuma josla mirgo GSE pārvietošanās laikā vai traucējuma gadījumā.
- Nospiediet funkcijas taustiņu **Samazināt izkliešanas platumu labajā pusē**, lai samazinātu daļējo platumu labajā pusē.
- Nospiediet funkcijas taustiņu **C/100 %**. Tiek atiestatīti iestatītie daudzumi, kas ir lielāki vai mazāki.
- Nospiežot funkcijas taustiņu Izkliešana gar robežu kreisajā pusē, izkliešana gar robežu tiek deaktivizēta.

5.2 Izkliešana darba režīmā AUTO km/h



Šis režīms ir aktivizēts pēc noklusējuma, ja izkliešanas nav aprīkots ar svāriem.

Izkliešanas nosacījums:

- Darba režīms AUTO km/h ir aktīvs (skat. 4.5.1 AUTO/MAN režīms).
- Mēslojuma iestatījumi ir definēti:
 - Izvadāmais daudzums (kg/ha),
 - Apgriezieni/kg

- ▶ Piepildiet tvertni ar mēslošanas līdzekli.



Lai sasniegtu optimālu izkliešanas rezultātu darba režīmā AUTO km/h, pirms izkliešanas darba sākšanas veiciet dozēšanas izmēģinājumu.

- ▶ Veiciet dozēšanas izmēģinājumu, lai noteiktu dozēšanas veltņu apgriezienus/kg, vai ievadiet vērtību manuāli.



- ▶ Nospiediet taustiņu Start/Stop.

Tiek sākta izkliešana.

5.3 Izkliešana darba režīmā AUTO km/h + Stat. kg



Šajā darba režīmā tiek noteikts **kalibrēšanas koeficients apgr./kg**, izmantojot tenzodevējus.

- ▶ Ieslēdziet mašīnas vadības sistēmu.
- ▶ Nosveriet mēslošanas līdzekļa daudzumu, izmantojot Atkārtota uzpilde vai Jauns mēslojums. Skaītīt 4.9.4 Svērt daudzumu
- ▶ Veiciet mēslojuma iestatījumus:
 - ▷ Izvadāmais daudzums (kg/ha)
- ▶ Iepildiet mēslošanas līdzekli. Šis solis nav nepieciešams, ja mēslojums jau ir iepildīts.
Displejā tiek parādīts logs Svērt daudzumu.
- ▶ Atlasiet vajadzīgo uzpildīšanas veidu. Šis solis nav nepieciešams, ja mēslojums jau ir iepildīts.
 - ▷ Atkārtota uzpilde: Izkliešana tiek turpināta, izmantojot to pašu mēslošanas līdzekli. Visas saglabātās vērtības (apgr./kg) saglabājas.
 - ▷ Jauns mēslojums: Kalibrēšanas koeficients ir iestatīts uz 1,0 apgr./kg. Vajadzības gadījumā pēc tam varat ievadīt vēlamo kalibrēšanas koeficientu.



- ▶ Nospiediet Start/Stop.
Sākas izkliešanas darbs.
- ▶ Kad izvadīti vismaz 150 kg mēslošanas līdzekļa, nospiediet taustiņu Start/Stop.
- ▶ Apturiet traktoru uz līdzenas virsmas.
Mašīnai jāstāv horizontāli.



- ▶ Atveriet izvēlni Svērš brauc skaitīt > Svērt daudzumu.

- ▶ Nospiediet izvēles lauku Svērt atlik. daudz. .

Programmatūra salīdzina izvadīto daudzumu ar faktisko atlikušo mēslošanas līdzekļa daudzumu tvertnē.

Programmatūra atbilstoši no jauna aprēķina kalibrēšanas koeficientu.

- ▶ Iestatiet kalibrēšanas koeficientu.

- ▷ Nospiediet Apstiprināt, lai pārņemtu no jauna aprēķināto kalibrēšanas koeficientu.

- ▷ Nospiediet Atpakaļ vai pārslēdziet uz galveno izvēlni, lai pieņemtu iepriekš saglabāto kalibrēšanas koeficientu.



Ja maināt mēslojuma iestatījumus, pirms izkliedēšanas sākšanas, mašīnai stāvēt uz vietas, atveriet izvēlni Svērš brauc skaitīt > Svērt daudzumu.

5.4 Izkliedēšana darba režīmā MAN km/h



Darba režīmā MAN km/h Jūs strādājat tad, ja nav pieejams ātruma signāls.

- ▶ Atveriet izvēlni Mašīnas iestatījums > AUTO / MAN režīms .

- ▶ Izvēlieties izvēlnes ierakstu MAN km/h.

Displejā tiek parādīts ievades logs Ātrums.

- ▶ Ievadiet braukšanas kustības ātruma vērtību izkliedēšanas laikā.

- ▶ Nospiediet OK.

- ▶ Veiciet mēslojuma iestatījumus:

- ▷ Izvadāmais daudzums (kg/ha)

- ▷ Apgriezieni/kg

- ▶ Piepildiet tvertni ar mēslošanas līdzekli.



Lai sasniegtu optimālu izkliedēšanas rezultātu darba režīmā MAN km/h, pirms izkliedēšanas sākšanas veiciet dozēšanas izmēģinājumu.

- ▶ Veiciet dozēšanas izmēģinājumu, lai noteiktu dozēšanas veltņu apgriezienus/kg, vai ievadiet vērtību manuāli.

- ▶ Nospiediet Start/Stop.

Tiek sākta izkliedēšana.





Izkliešanas laikā noteikti ievērojiet ievadīto ātrumu.

5.5 Automātiska strēles atkārtota nospriegošana



Izkliešanas darba laikā vibrāciju dēļ samazinās strēles cilindru spriegojums. Tāpēc ir nepieciešama regulāra atkārtota nospriegošana. Tas tiek veikts automātiski, izmantojot funkciju **Atkārtota nospriegošana AUTO**.

Priekšnosacījums:

- Strēle ir atlocīta. Skatīt *nodaļā 4.6.2 - Strēles atlocīšana - Lpp. 38*

- ▶ Galvenajā izvēlnē nospiediet funkcijas taustiņu **Atkārtota nospriegošana AUTO**

Atkārtota nospriegošana ir aktivizēta.

Ik pēc 120 sekundēm uz 5 sekundēm visi strēles cilindri tiek atkārtoti nospriegoti.

5.6 DistanceControl

■ Speciālais aprīkojums



Lai aktivizētu šo funkciju, sazinieties ar vietējo izplatītāju.

5.7 Braukšana pa apgriešanās joslu

Iebraucot lauka galā esošajā apgriešanās joslā, varat novietot strēli apgriešanās pozīcijā. Šādā veidā jūs izvairīsieties no bojājumiem, ko varētu radīt iespējamie šķēršļi pie lauka robežas vai nelīdzena augsne.

- ▶ Iebrauciet apgriešanās joslas tehnoloģiskajā sliedē.



- ▶ Pārtrauciet izkliešanas darbu, izmantojot mašīnas vadības ierīci. Izmantojot funkciju **Task control/Section control**, mašīna automātiski apstājas apgriešanās joslā.



- ▶ Mašīnas vadības ierīcē nospiediet taustiņu **Strēles pacelšana**.
Strēle pārvietojas V pozīcijā.

- ▶ Apgriešanās joslā iebrauciet nākamajā tehnoloģiskajā sliedē.



- ▶ Mašīnas vadības ierīcē nospiediet taustiņu **Strēles nolaišana**.
Strēle ir darba pozīcijā.



- ▶ Sāciet atkal izkliešanas darbu.

6 Trauksmes ziņojumi un iespējamie cēloņi

6.1 Trauksmes ziņojumu nozīme

ISOBUS termināļa vadības sistēmas displejā var tikt parādīti dažādi trauksmes ziņojumi.

| Nr. | Ziņojums displejā | Nozīme un iespējamais cēlonis |
|-----|---|--|
| 4 | Tvertne kreisajā pusē ir tukša! | Kreisās puses līmeņa sensors ziņo „Tukšs”. <ul style="list-style-type: none"> Kreisās puses tvertne ir tukša. |
| 5 | Tvertne labajā pusē ir tukša! | Labās puses līmeņa sensors ziņo „Tukšs”. <ul style="list-style-type: none"> Labās puses tvertne ir tukša. |
| 21 | Izkliedētājs pārslogots! | Tikai izkliedētājam ar svariem: mēslojuma izkliedētājs ir pārslogots. <ul style="list-style-type: none"> Par daudz mēslošanas līdzekļa tvertnē |
| 32 | Ārēji vadītas daļas var kustēties. Nogriešanas un saspiešanas risks! Izvadīt visas personas no bīstamās zonas. Levērot lietošanas instrukciju. Apstiprināt ar ENTER taustiņu. | Kad ir ieslēgta mašīnas vadības sistēma, mašīnas daļas var sākt negaidīti kustēties. <ul style="list-style-type: none"> Tikai tad, kad ir novērsti visi iespējamie riski, izpildiet norādījumus ekrānā. |
| 51 | Tvertne ir tukša! | Kg līmeņa sensors norāda „Tukšs”. Ievadītā vērtība nav sasniegta. |
| 81 | Zems eļļas līmenis! | Hidrauliskās sistēmas eļļas līmenis ir pārāk zems. <ul style="list-style-type: none"> Apturiet mašīnu un uzpildiet eļļu. |
| 83 | Pār.aug.eļ.tem.! | Ventilatora piedziņas eļļas temperatūra ir sasniegusi iestatīto trauksmes robežu, un dzesētājs netiek iedarbināts. <ul style="list-style-type: none"> Vai dzesētāja strāvas padeve ir nodrošināta? Pārbaudiet strāvas padeves un kontaktdakšas savienojumus un, ja nepieciešams, nomainiet tos. |
| 95 | Ventil. RPM | Sākot izkliedēšanu, ventilators nedarbojas <ul style="list-style-type: none"> Ventilatora apgriezienu skaits nav sasniegts. Šim nolūkam nepieciešami min. 3000 1/min. |

| Nr. | Ziņojums displejā | Nozīme un iespējamais cēlonis |
|-----|---|--|
| 97 | Nevarēja sasniegt dozēšanas ierīces X iestatīto apgriezīenu skaitu | <ul style="list-style-type: none"> • Blokāde • Mērķa apgriezīenu skaits ir pārāk liels. Ievadiet vērtību zem 120 apgr./min. • Eļļas tvertnē ir pārāk maz eļļas • Pārāk auksta eļļa |
| 109 | Ātrums vai izvadāmais daudzums ir pārāk mazs! | <p>Ir sasniegts iestatītais minimālā izvadāmā daudzuma trauksmes signāls.</p> <p>vai</p> <p>Ir sasniegts iestatītais minimālais apgriezīenu skaits.</p> |
| 115 | Ātrums vai izvadāmais daudzums ir pārāk liels | <p>Ir sasniegts iestatītais maksimālā izvadāmā daudzuma trauksmes signāls.</p> <p>vai</p> <p>Ir sasniegts iestatītais maksimālais apgriezīenu skaits.</p> |
| 119 | Salocīšana | Lai nepieļautu strēles bojājumus, brauciena laikā stieņus nevar pielocīt un atlocīt! |
| 120 | Grozāmie rāmji nav nofiksēti. Grozāmie rāmji pirms atlocīšanas jānofiksē. | <ul style="list-style-type: none"> • Grozāmie rāmji nav nofiksēti • Sensors nedarbojas |
| 121 | Nav savienojuma ar GSE. | Vismaz viena GSE nav pieslēgta, kabeļa pārrāvums signālvadā vai nav barošanas sprieguma. |
| 122 | GSE nevar sasniegt mērķa pozīciju! | <ul style="list-style-type: none"> • Blokāde • Virsstrāva • Mehānisks defekts • Nav kalibrēts • Nav savienojuma ar GSE |

6.2 Traucējums/trauksme

Trauksmes ziņojums displejā ir izcelts ar dzeltenu vai sarkanu apmali un parādīts kopā ar brīdinājuma ikonu.



Att. 34: Trauksmes ziņojums (piemērs)

6.2.1 Trauksmes ziņojuma apstiprināšana

Trauksmes ziņojuma apstiprināšana:

- ▶ Novērsiet trauksmes ziņojuma cēloni.
Šim nolūkam ievērojiet centrālās minerālmēslu izkliedētāja lietošanas instrukciju. Skatiet arī *6.1 Trauksmes ziņojumu nozīme*.
- ▶ NospiedietACK.



Trauksmes ziņojumu apstiprināšana dažādos ISOBUS termināļos var atšķirties.

Citus ziņojumus ar dzeltenu kontūru apstiprina, izmantojot dažādus taustiņus:

- Enter
- Start/Stop

Šim nolūkam sekojiet norādījumiem ekrānā.

7 Speciālais aprīkojums

| Attēlojums | Nosaukums |
|---|--------------------|
|  | Līmeņa sensors |
|  | CCI A3 kursorsvira |
|  | DistanceControl |

| Attēlojums | Nosaukums |
|---|--|
|  | Ierīce izkļedēšanai pie robežas (neaktīva) |

8 Garantija un apliecinājums

RAUCH iekārtas tiek izgatavotas saskaņā ar mūsdienīgām ražošanas metodēm, ievērojot vislielāko rūpību, un tās tiek pakļautas neskaitāmām pārbaudēm.

Tādēļ RAUCH dod 12 mēnešu garantiju, ja tiek ievēroti tālāk minētie nosacījumi:

- Garantijas laiks sākas ar pirkuma veikšanas datumu.
- Garantija attiecas uz materiālu vai ražošanas defektiem. Par trešo pušu ražojumiem (hidrauliku, elektroniku) mēs atbildam vienīgi attiecīgā ražotāja dotās garantijas ietvaros. Garantijas laikā ražošanas un materiālu defekti tiek novērsti bez maksas, nomainot vai uzlabojot attiecīgās daļas. Citas, arī plašākas rīcības tiesības, piemēram, prasības apmainīt precī, segt amortizāciju vai zaudējumus, kas nav radušies pašai piegādātajai precei, ir pilnībā izslēgtas. Garantijas remonts tiek veikts autorizētās darbnīcās, RAUCH rūpnīcas pārstāvniecībās vai pašā rūpnīcā.
- Garantija nesedz dabiskā nolietojuma, netīrumu un korozijas radītās sekas, kā arī jebkādu defektus, kas radušies nepareizas lietošanas un ārējo apstākļu ietekmes dēļ. Garantija zaudē spēku, ja pašrocīgi tiek veikti remontdarbi vai arī tiek veiktas izmaiņas oriģinālajā konstrukcijā. Prasība par zaudējumu atlīdzināšanu nav spēkā, ja netiek izmantotas RAUCH oriģinālās rezerves daļas. Tādēļ ievērojiet lietošanas instrukcijā dotos norādījumus. Šaubu gadījumā sazinieties ar mūsu rūpnīcas pārstāvniecībām vai tieši ar rūpnīcu. Garantijas prasības ražotājam jāiesniedz vēlākais 30 dienu laikā pēc bojājuma rašanās. Norādiet pirkuma veikšanas datumu un mašīnas numuru. Remontdarbus, uz ko attiecināma garantija, autorizētās darbnīcās drīkst veikt tikai pēc konsultācijas ar uzņēmumu RAUCH vai tā oficiālo pārstāvniecību. Garantijas remontdarbu dēļ garantijas termiņš netiek pagarināts. Transportēšanas laikā radušies bojājumi nav ražošanas defekti, tādēļ tie netiek iekļauti ražotāja garantijā.
- Ir izslēgta iespēja izvirzīt pretenzijas par zaudējumu atlīdzināšanu, kas nav radušies tieši pašām RAUCH ierīcēm. Tāpat nav spēkā atbildība par par zaudējumiem, kas radušies izkliešanas kļūdu rezultātā. Patvaļīgi veiktas RAUCH ierīču izmaiņas var radīt izrietošus zaudējumus, un piegādātājs tiek atbrīvots no atbildības par šādā veidā nodarītiem kaitējumiem. Īpašnieka vai vadošā darbinieka iepriekšēja nodoma vai rupjas nolaidības dēļ, kā arī gadījumos, kad saskaņā ar Patērētāju tiesību aizsardzības likumu pastāv saistības attiecībā uz piegādātās preces defektiem, ja ierīce tiek izmantota privātām vajadzībām un šo defektu dēļ personām vai īpašumam tiek nodarīti bojājumi, piegādātāja atbildības atruna nav spēkā. Tā nav spēkā arī tad, ja trūkst garantētās īpašības, kuru nodrošināšana ir tieši paredzēta, lai pasargātu pasūtītāju no zaudējumiem, kas nav radušies pašai piegādātajai precei.

RAUCH Streutabellen
RAUCH Fertilizer Chart
Tableaux d'épandage RAUCH
Tabele wysiewu RAUCH
RAUCH Strooitabellen
RAUCH Tabella di spargimento
RAUCH Spredetabellen
RAUCH Levitystaulukot
RAUCH Spridningstabellen
RAUCH Tablas de abonado



<https://streutabellen.rauch.de/>



RAUCH Landmaschinenfabrik GmbH

Victoria Boulevard E 200
77836 Rheinmünster · Germany



info@rauch.de · www.rauch.de

Phone +49 (0) 7229/8580-0