



1 Ознакомление с руководством по эксплуатации

ОПАСНО!

Риск смерти или получения травм из-за неправильного использования машины.

- ▶ Перед использованием машины необходимо ознакомиться с руководством по эксплуатации.

2 Подключение блока управления машиной

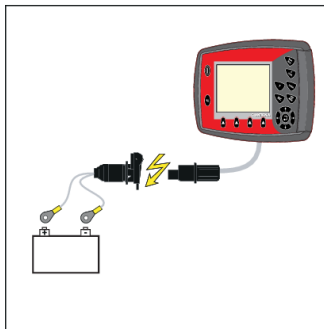
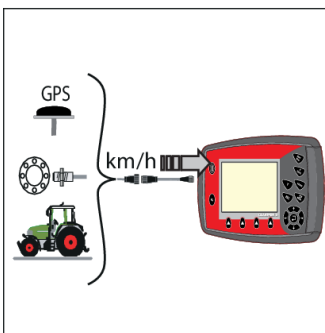

3 Предустановка монтажной высоты

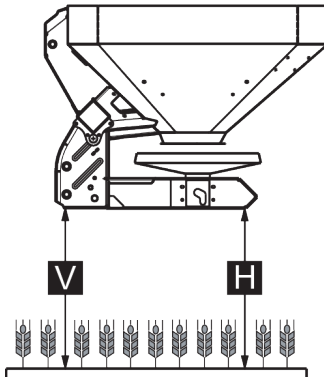

	П [мм] макс.	З [мм] макс.
Нормальное внесение удобрений	850	850
Позднее внесение удобрений	770	830

4 Регулировка лопаток для разбрасывания

Разбрасывающий диск M1

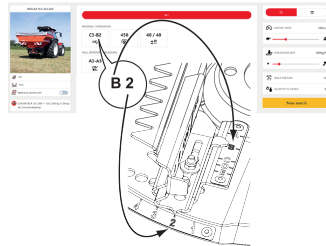

- Положение
- От А до Е: Регулировка длины
 - 1-6: Регулировка угла

Разбрасывающий диск M2



- У лопатки W для разбрасывания можно изменить только угол, длина является фиксированной.

5 Подключение электронного устройства управления заслонками

УВЕДОМЛЕНИЕ!

Материальный ущерб из-за неправильного положения заслонок дозатора. Если упорные рычаги расположены неправильно, включение исполнительных механизмов с помощью блока управления QUANTRON-A может повредить заслонки дозатора.

- ▶ Упорные рычаги всегда следует фиксировать при максимальном положении на шкале.

Упор должен быть зафиксирован в положении вне шкалы шестигранной гайкой с крышкой [1].

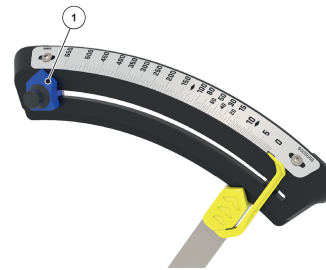

6 Проверка настроек машины

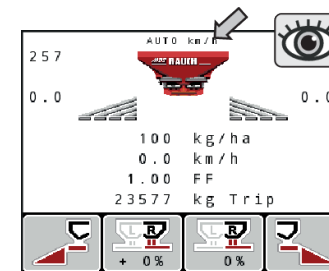
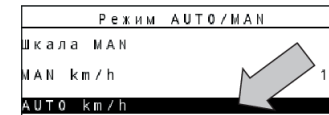
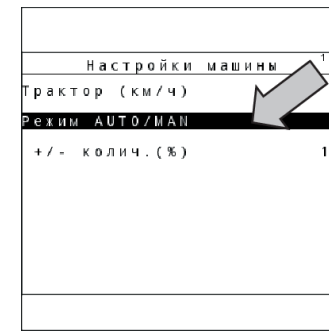
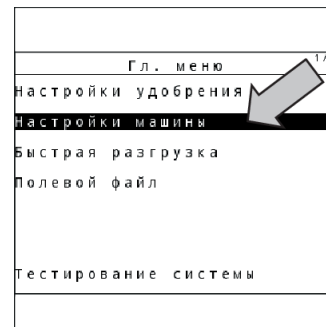
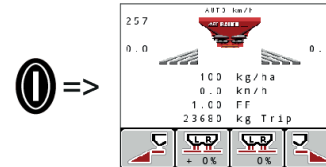

7 Введение настройки удобрений

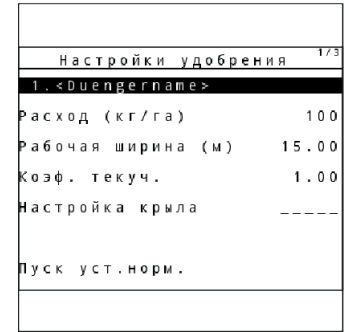
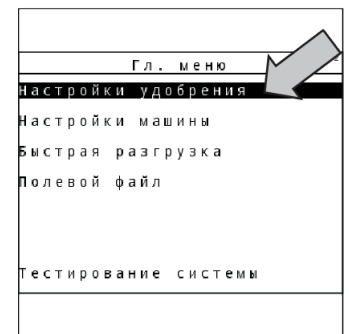

Internet: <http://www.rauch-community.de/streutabelle>

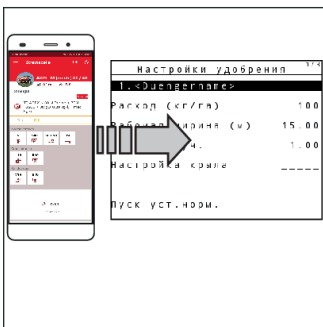

8 Настройка TELIMAT

TELIMAT T1				
MDS	10m	12 m	...	
KAG / NPK - Dünge CAN / NPK - fertilizer Ammonnitrate / NPK	K-2 L-3	K-2 L-3	...	
K - Dünger K - fertilizer Etopotak	K-4 M-6	K-4 M-6	...	
PK / P / MgO - Dünger PK / P / MgO - fertilizer Etopotak PK / P / MgO	K-3 M-4	K-3 M-4	...	
BBA - Dünger Ammoniumnitrate Bulfate d'ammonitrique	M-3 M-5	M-3 M-5	...	
Handelsgütern UREA granular Urea granule	M-2 M-4	M-2 M-4	...	
Handelsgüter Urea granular Urea granule	M-4	M-4	...	

- Настройка устройства TELIMAT по таблице настройки (см. наклейку на машине).
- Ослабьте две фиксирующие гайки с помощью регулировочного рычага машины.

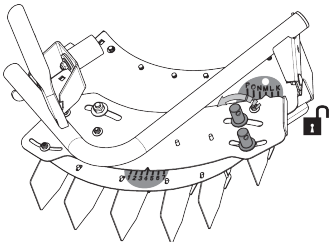

Регулировка направляющих щитков с помощью буквенной шкалы:

- Передвиньте перемещаемый узел стрелкой указателя на букву, предписанную в таблице настройки. Стрелка указателя должна находиться в точности над соответствующей буквой.

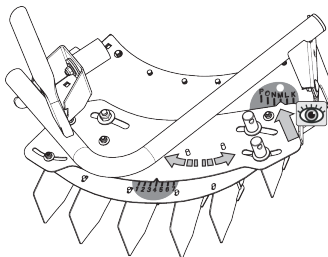

Регулировка направляющих щитков с помощью числовой шкалы:

- Перемещайте направляющие щитки до тех пор, пока соответствующее числовое значение не совпадет с насечкой перемещаемого узла.

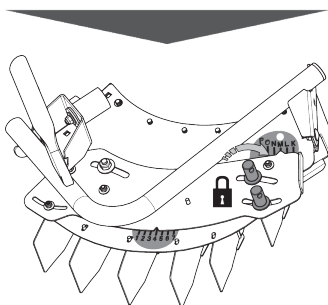
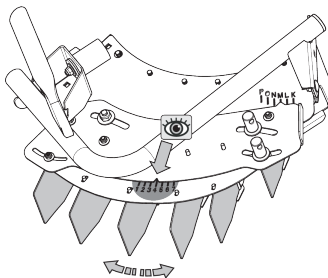

9 Сброс счетчика пути

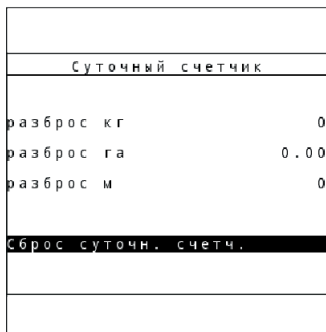
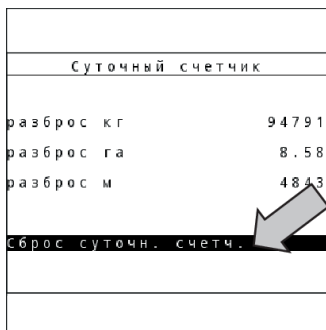
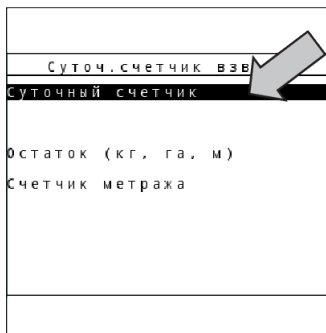

Значения счетчика пути сбрасывается.