

Dodatna uputstva

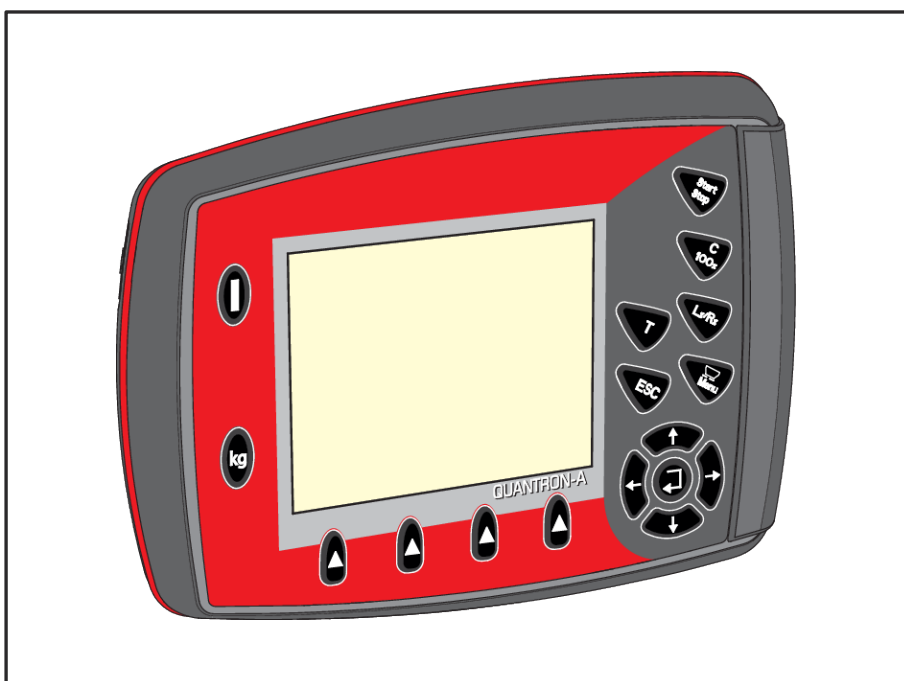

Pažljivo pročitati pre puštanja u rad!

Sačuvati za buduće potrebe

Ovo uputstvo za upotrebu i montažu je sastavni deo mašine. Dobavljači novih i polovnih mašina moraju pismeno potvrditi da su uputstvo za upotrebu i montažu isporučili zajedno s mašinom i da su ga predali kupcu.

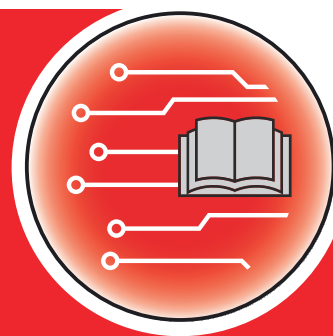

QUANTRON-A AXIS/MDS

Version 3.52.00

5902681-h-sr-0122

Originalno uputstvo

Poštovani,

kupovinom upravljačke jedinice QUANTRON-A za rasipač đubriva AXIS i MDS ukazali ste poverenje u naše proizvode. Hvala vam! To poverenje želimo da opravdamo. Kupili ste efikasan i pouzdan upravljački uređaj.

Ako se ipak pojave problemi: naša služba za korisnike je uvek tu da vam pomogne.



Pre nego što mašinu pustite u rad, pažljivo pročitajte ovo uputstvo za upotrebu, kao i uputstvo za upotrebu mašine, i obratite pažnju i na napomene.

U ovom uputstvu može biti opisana i oprema koja nije deo opreme vaše upravljačke jedinice.



Vodite računa o serijskom broju upravljačke jedinice i mašine

Upravljačka jedinica QUANTRON-A fabrički je kalibrisana za rasipač mineralnog đubriva sa kojim je isporučena. Ne može se dodatno priključiti na neku drugu mašinu, a da se ponovo ne kalibriše.

Ovde unesite serijski broj upravljačkog uređaja mašine i same mašine. Prilikom priključivanja upravljačkog uređaja na mašinu morate proveriti te brojeve.

- Serijski broj upravljačke jedinice:
- Serijski broj i godina proizvodnje mašine:

Tehnička poboljšanja

Uvek nastojimo poboljšati naše proizvode. Zbog toga zadržavamo pravo na to da bez prethodnog obaveštenja preduzmemo sva poboljšanja i izmene koje smatramo potrebnim na našim uređajima, ali bez preuzimanja obaveze da ta poboljšanja ili izmene prenesemo na već prodate mašine.

Rado ćemo vam odgovoriti na dodatna pitanja.

Srdačan pozdrav

RAUCH Landmaschinenfabrik GmbH

Sadržaj

1 Napomene za korisnike	7
1.1 O ovom uputstvu za upotrebu	7
1.2 Značenje upozorenja	7
1.3 Napomene o prikazu teksta	8
1.3.1 Uputstva i instrukcije	8
1.3.2 Nabranjanja	8
1.3.3 Hijerarhija menija, tastera i navigacija	8
2 Struktura i funkcija	10
2.1 Pregled podržanih mašina	10
2.2 Struktura upravljačke jedinice	12
2.3 Elementi za rukovanje	13
2.4 Displej	15
2.4.1 Opis radnog ekrana	15
2.4.2 Prikaz stanja klizača za doziranje	18
2.4.3 Prikaz sekcija	19
2.5 Biblioteka korišćenih simbola	20
2.5.1 Simboli radnog ekrana	20
2.6 Strukturni pregled menija	21
2.7 WLAN modul	25
3 Montaža i instalacija	26
3.1 Zahtevi za traktor	26
3.2 Priključci i utičnice	26
3.2.1 Napajanje	26
3.2.2 Signal brzine vožnje	27
3.3 Priključivanje upravljačke jedinice	27
3.3.1 Pregledi priključaka na traktoru	28
3.3.2 Pregled priključaka na mašini	30
3.4 Priprema klizača za doziranje	35
4 Rukovanje	36
4.1 Uključivanje upravljačkog uređaja mašine	36
4.2 Navigacija unutar menija	37
4.3 Brojač vožnji i vaganja	39
4.3.1 Brojač vožnji	39
4.3.2 Prikaz preostale količine	40
4.3.3 Tariranje vage	42
4.4 Glavni meni	43
4.5 Podešavanje đubriva u Easy režimu	44
4.6 Podešavanje đubriva u Expert režimu	45

4.6.1	Količina izbacivanja	48
4.6.2	Podešavanje radne širine	49
4.6.3	Faktor protoka	49
4.6.4	Tačka dovoda materijala	51
4.6.5	Kalibracija	52
4.6.6	Broj obrtaja priključnog vratila	55
4.6.7	Tip diska za rasipanje	56
4.6.8	Količina graničnog rasipanja	56
4.6.9	Izračunavanje OptiPointa	57
4.6.10	Informacije o GPS Controlu	58
4.6.11	Tabele đubriva	58
4.6.12	Proračun VariSpreada	60
4.7	Podešavanja mašine	61
4.7.1	Kalibracija brzine	62
4.7.2	AUTO/MAN režim rada	65
4.7.3	+/- količina	69
4.7.4	Signal merenja u praznom hodu	69
4.7.5	Easy toggle	69
4.8	Brzo pražnjenje	70
4.9	Datoteka parcele	72
4.9.1	Izbor datoteke parcele	72
4.9.2	Pokretanje beleženja	73
4.9.3	Zaustavljanje beleženja	75
4.9.4	Brisanje datoteke parcele	75
4.10	Sistem/test	76
4.10.1	Podešavanje jezika	77
4.10.2	Izbor prikaza	78
4.10.3	Podešavanje režima	79
4.10.4	Test/dijagnoza	80
4.10.5	Prenos podataka	83
4.10.6	Brojač ukupnih podataka	84
4.10.7	Servis	84
4.10.8	Promena sistema jedinica	84
4.11	Informacije	85
4.12	Radni reflektori (SpreadLight)	85
4.13	Prekrivač	86
4.14	Posebne funkcije	88
4.14.1	Unos teksta	88
4.14.2	Unos vrednosti	90
4.14.3	Kreiranje snimaka ekrana	90
5	Rasipanje	92
5.1	Uređaj za granično rasipanje TELIMAT	92
5.2	GSE senzor	93
5.3	Rad sa sekcijama	93
5.3.1	Rasipanje sa smanjenim širinama sekcije	93
5.3.2	Režim rasipanja sa sekcijom i u režimu graničnog rasipanja	94

5.4	Rasipanje u automatskom režimu rada (AUTO km/h + AUTO kg).....	96
5.5	Rasipanje u režimu AUTO km/h.....	98
5.6	Rasipanje u režimu MAN km/h.....	99
5.7	Rasipanje u režimu MAN skala.....	99
5.8	GPS Control.....	100
6	Poruke o alarmu i mogući uzroci.....	104
6.1	Značenje poruka o alarmu.....	104
6.2	Smetnja/alarm.....	108
7	Posebna oprema.....	109
8	Garancija i garantni uslovi.....	111

1 Napomene za korisnike

1.1 O ovom uputstvu za upotrebu

Ovo uputstvo za upotrebu je sastavni deo **upravljačke jedinice**.

Uputstvo za upotrebu sadrži važne napomene za **bezbedno, ispravno** i ekonomično **korišćenje i održavanje** upravljačke jedinice. Poštovanje uputstva pomaže u **sprečavanju opasnosti**, smanjenju troškova popravki i zastoja, kao i povećanju pouzdanosti i veka trajanja tako upravljane mašine.

Uputstvo za upotrebu mora biti pri ruci na mestu korišćenja upravljačke jedinice (npr. u traktoru).

Uputstvo za upotrebu ne liši vas **lične odgovornosti** kao vlasnika i rukovaoca upravljačkom jedinicom.

1.2 Značenje upozorenja

U ovom uputstvu za upotrebu upozorenja su sistematizovana prema težini opasnosti i verovatnoći njene pojave.

Znakovi opasnost upozoravaju na preostale rizike pri rukovanju mašinom koje nije bilo moguće konstruktivno sprečiti. Struktura korišćenih upozorenja pritom je sledeća:

Znak i **signalna reč**

Objašnjenje

Stepeni opasnosti upozorenja

Stepen opasnosti je označen signalnom rečju. Stepeni opasnosti klasifikovani su na sledeći način:

OPASNOST!

Vrsta i izvor opasnosti

Ovo upozorenje upozorava na neposrednu opasnost po zdravlje i život ljudi.

Nepoštovanje ovih upozorenja dovodi do najtežih povreda, čak i smrtnih.

- ▶ Strogo se pridržavajte opisanih mera za sprečavanje ove opasnosti.

UPOZORENJE!

Vrsta i izvor opasnosti

Ovo upozorenje upozorava na moguću situaciju opasnu po zdravlje ljudi.

Nepridržavanje ovih upozorenja dovodi do teških povreda.

- ▶ Strogo se pridržavajte opisanih mera za sprečavanje ove opasnosti.

⚠ OPREZ!

Vrsta i izvor opasnosti

Ovo upozorenje upozorava na moguću situaciju opasnu po zdravlje ljudi.

Nepridržavanje ovih upozorenja dovodi do povreda.

- ▶ Strogo se pridržavajte opisanih mera za sprečavanje ove opasnosti.

NAPOMENA!

Vrsta i izvor opasnosti

Ovo upozorenje upozorava na materijalne i ekološke štete.

Nepridržavanje ovih upozorenja dovodi do šteta na mašini ili u životnoj sredini.

- ▶ Strogo se pridržavajte opisanih mera za sprečavanje ove opasnosti.



Ovo je napomena:

Opšte napomene sadrže savete za primenu i posebno korisne informacije, ali ne i upozorenja na opasnosti.

1.3 Napomene o prikazu teksta

1.3.1 Uputstva i instrukcije

Radni koraci za rukovaoca mašinom prikazani su na sledeći način.

- ▶ Radna instrukcija, korak 1
- ▶ Radna instrukcija, korak 2

1.3.2 Nabranjanja

Nabranjanja bez obaveznog redosleda prikazana su u vidu liste sa tačkama nabranjanja:

- Svojtvo A
- Svojtvo B

1.3.3 Hijerarhija menija, tastera i navigacija

Meniji su stavke navedene u prozoru **Glavni meni**.

U menijima su navedeni **podmeniji ili stavke** u kojima vršite podešavanja (liste izbora, unošenje teksta ili broja, pokretanje funkcija).

Hijerarhija i putanja do željene stavke menija obeleženi su znakom > (strelica) između menija, jedne stavke menija odnosno više njih:

- Sistem/Test > Test/Dijagnoza > Napon znači da do stavke menija Napon možete doći putem menija Sistem/Test i stavke menija Test/Dijagnoza.
 - Strelica > odgovara pritisku **tastera za potvrdu**.

2 Struktura i funkcija

2.1 Pregled podržanih mašina



Neki modeli nisu dostupni u svim zemljama.

■ MDS

Podržana funkcija

- Rasipanje u zavisnosti od brzine vožnje

MDS 8.2 Q	MDS 10.1 Q
MDS 14.2 Q	MDS 11.1 Q
MDS 18.2 Q	MDS 12.1 Q
MDS 20.2 Q	MDS 17.1 Q
	MDS 19.1 Q

■ AXIS-M V8

8 stepena širine sekcije

Funkcija	AXIS-M 20 Q V8	AXIS-M 30 Q V8	AXIS-M 40 Q V8	AXIS-M 20 EMC V8	AXIS-M 30 EMC V8	AXIS-M 40 EMC V8	AXIS-M 30 EMC + W V8	AXIS-M 40 EMC +W V8
Rasipanje u zavisnosti od brzine vožnje	•	•	•	•	•	•	•	•
Regulacija protoka mase preko merenja obrtnog momenta diska raspršivača					•	•	•	•
Ćelije za vaganje							•	•

■ **AXIS-M VS pro**

Kontinualno podesive širine sekcija (VariSpread pro)

Funkcija	AXIS-M 30 EMC VS pro	AXIS-M 40 EMC VS pro	AXIS-M 30 EMC + W VS pro	AXIS-M 40 EMC +W VS pro
Rasipanje u zavisnosti od brzine vožnje	•	•	•	•
Regulacija protoka mase preko merenja obrtnog momenta diska raspršivača	•	•	•	•
Ćelije za vaganje			•	•

2.2 Struktura upravljačke jedinice

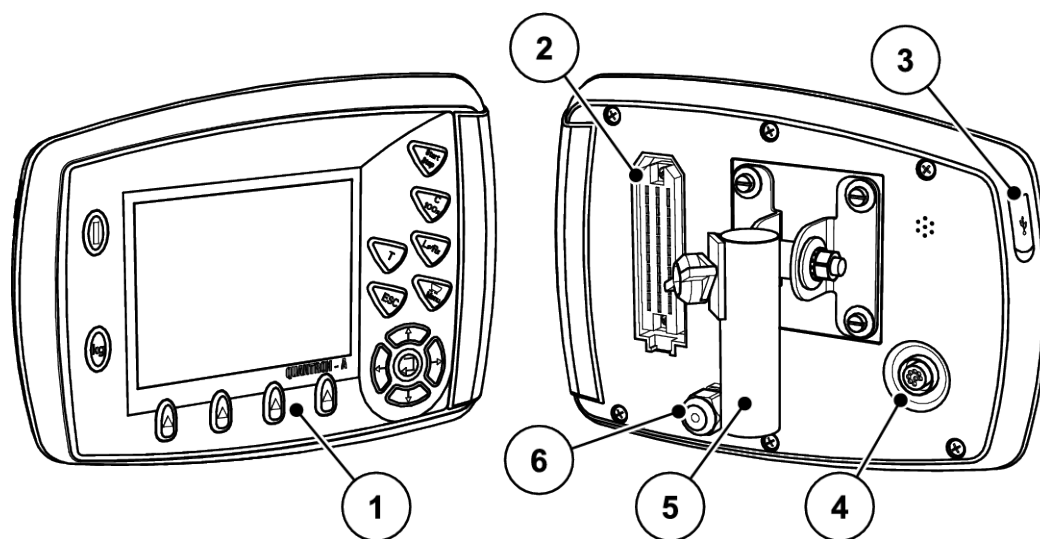

Sl. 1: Upravljačka jedinica QUANTRON-A

Br.	Naziv	Funkcija
1	Upravljački panel	Sastoji se od folijskih tastera za upravljanje uređajem i displeja za prikaz radnih ekrana.
2	Utični spoj za kabl mašine	39-polni utični spoj za priključivanje kabla mašine na senzore i servo motore (SpeedServos).
3	USB priključak sa poklopcem	Za ažuriranje računara. Poklopac štiti od prljavštine.
4	Priključak za podatke V24	Serijski interfejs (RS232) sa LH 5000 i ASD protokolom, pogodan za priključivanje Y-RS232 kabla u svrhu povezivanja na eksterni terminal. Utični spoj (DIN 9684-1/ISO 11786) za priključivanje 7-polnog na 8-polni kabl za senzor brzine.
5	Držač uređaja	Pričvršćivanje upravljačke jedinice na traktor
6	Napajanje	3-polni utični spoj prema DIN 9680 / ISO 12369 za priključivanje strujnog napajanja

2.3 Elementi za rukovanje

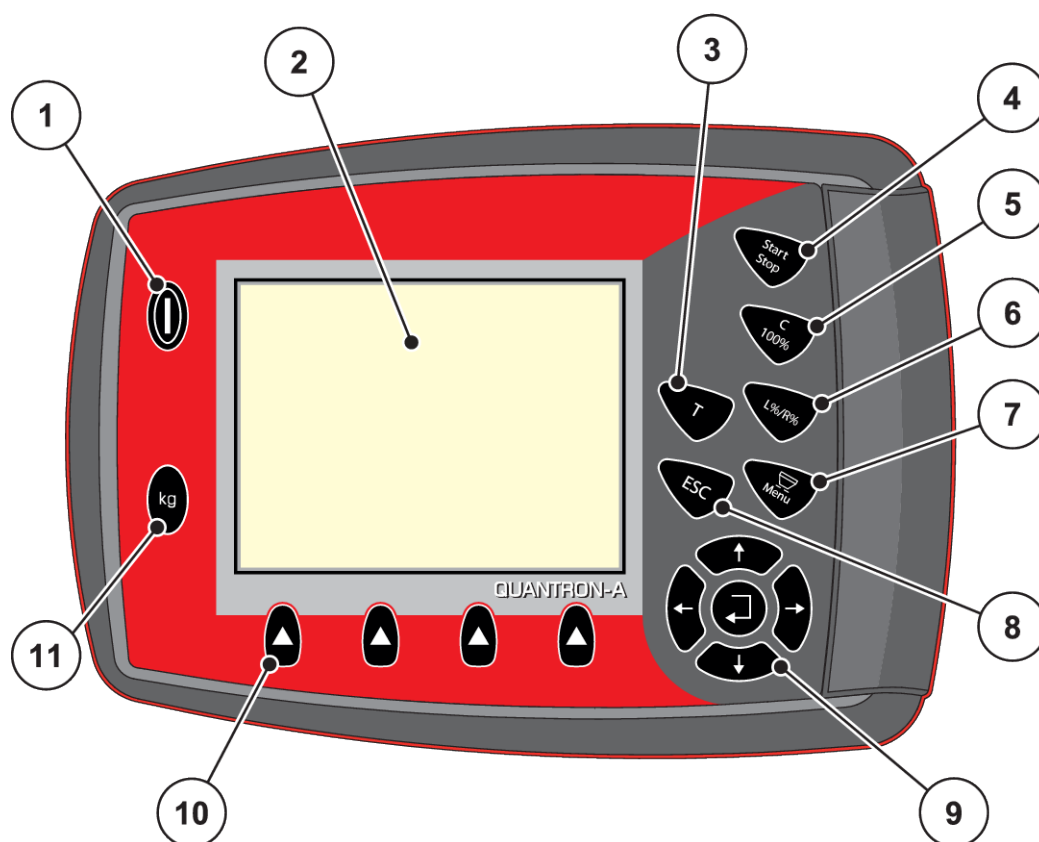

Sl. 2: Upravljački panel na prednjoj strani uređaja

Br.	Naziv	Funkcija
1	UKLJ./ISKLJ.	Uključivanje/isključivanje uređaja
2	Displej	Prikaz radnih ekrana
3	Taster T (TELIMAT)	Taster za prikaz TELIMAT položaja
4	Start/Stop	Pokretanje odn. zaustavljanje rasipanja
5	Brisanje/resetovanje	<ul style="list-style-type: none"> Brisanje unosa u polju Resetovanje prekomerne količine na 100% Potvrda poruka o alarmu

Br.	Naziv	Funkcija
6	Biranje podešenih širina sekcija	<p>Taster za prebacivanje između 4 stanja</p> <ul style="list-style-type: none"> • Biranje širine sekcija radi promene količine, vidi <i>4.7.3 +/- količina</i> <ul style="list-style-type: none"> ○ L: Levo ○ R: Desno ○ L+R: Levo i desno • Upravljanje širinama sekcija (VariSpread funkcija), vidi <i>2.4.3 Prikaz sekcija</i>
7	Meni	Prebacivanje između radnog ekrana i glavnog menija
8	ESC	Prekid unosa i/ili istovremeno vraćanje u prethodni meni
9	Polje za navigaciju	<p>4 tastera sa strelicom i jedan taster za potvrdu za navigaciju u menijima i poljima za unos</p> <ul style="list-style-type: none"> • Tasteri sa strelicom za pomeranje kursora na displeju ili za označavanje polja za unos • Taster za potvrdu namenjen za potvrđivanje unosa
10	Funkcijski tasteri F1 do F4	Biranje funkcija prikazanih iznad funkcijskog tastera na displeju
11	Merenje/Trip brojač	<ul style="list-style-type: none"> • Prikaz preostale količine koja se još nalazi u rezervoaru • Trip-brojač • ostali kg • Brojač merača

2.4 Displej

Na displeju se prikazuju aktuelne informacije o statusu, mogućnosti za izbor i unos podataka na elektronskom upravljačkom uređaju mašine.

Bitne informacije o radu mašine prikazuju se na **radnom ekranu**.

2.4.1 Opis radnog ekrana



Tačan prikaz radne slike zavisi od trenutno izabranih podešavanja i tipa mašine.

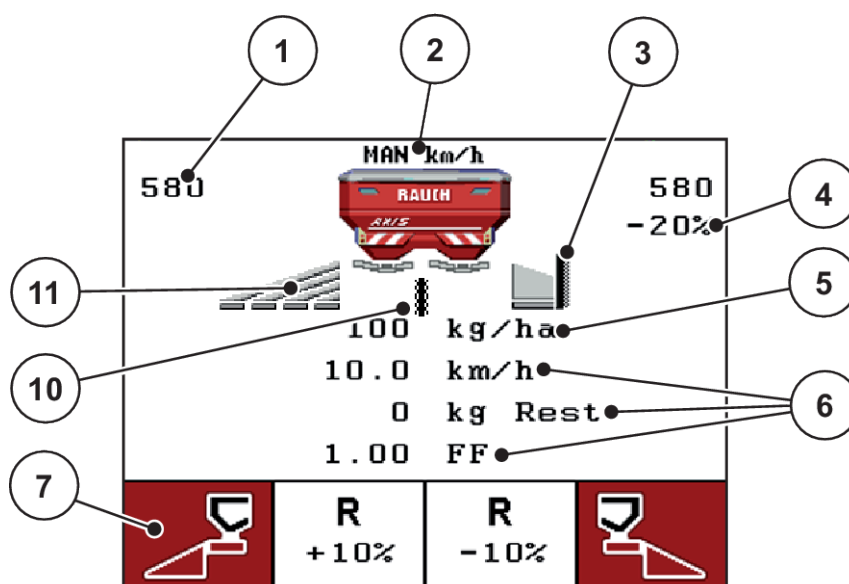

Sl. 3: Displej upravljačke jedinice – primer radnog ekrana za AXIS-M

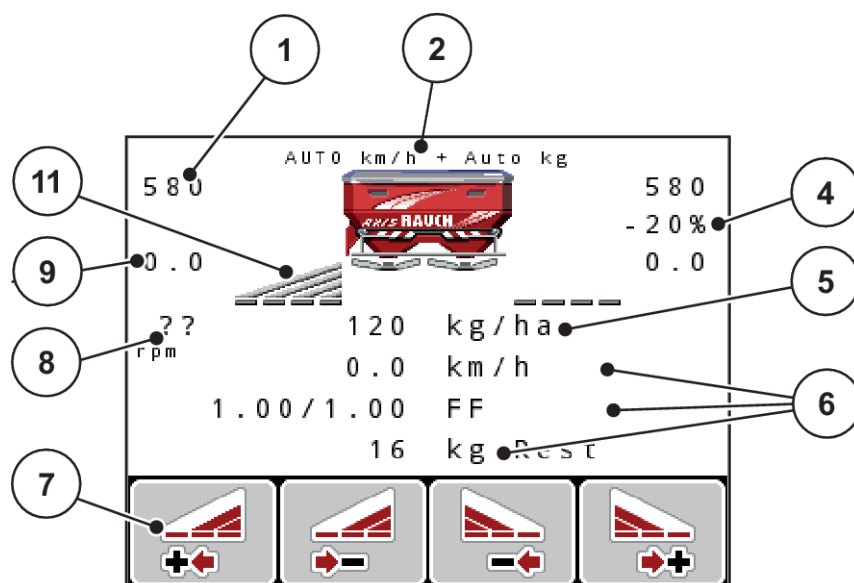

Sl. 4: Displej upravljačke jedinice – primer radnog ekrana za AXIS-M EMC

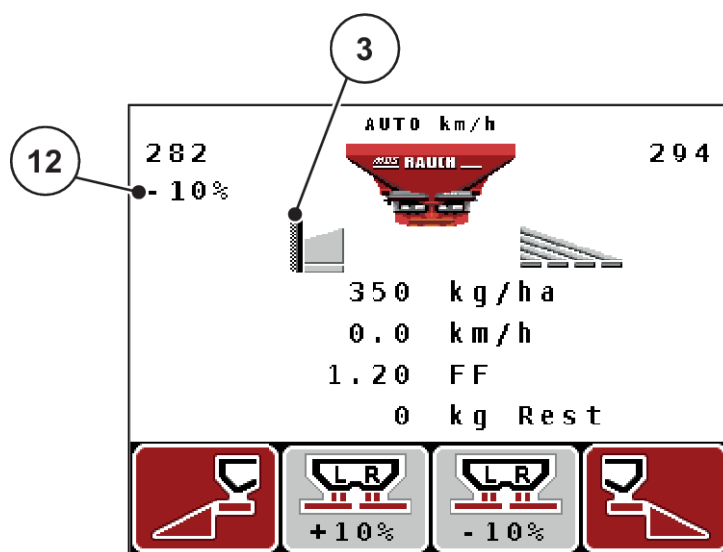

Sl. 5: Displej upravljačke jedinice – primer radnog ekrana za MDS

Br.	Simbol/prikaz	Značenje (u prikazanom primeru)
1	Otvor klizača za doziranje levo	Trenutni položaj otvorenosti levog klizača za doziranje
2	Režim rada	Pokazuje trenutni režim rada
3	Simbol TELIMAT	Kod modela AXIS ovaj simbol se pojavljuje desno, a kod modela MDS on se pojavljuje levo ako su montirani TELIMAT senzori i ako je TELIMAT funkcija aktivirana (fabričko podešavanje), odnosno ako je aktiviran taster T.

Br.	Simbol/prikaz	Značenje (u prikazanom primeru)
4	Promena količine desno	Promena količine (+/-) u procentima <ul style="list-style-type: none"> • Prikaz promene količine • Moguć je opseg vrednosti +/- od 1 do 99%
5	Količina izbacivanja	Prethodno podešena količina izbacivanja
6	Polja za prikaz	Individualno podesiva polja za prikaz <ul style="list-style-type: none"> • Moguća konfiguracija: vidi 4.10.2 <i>Izbor prikaza</i>
7	Polja za simbole	U poljima se pojavljuju simboli u zavisnosti od menija. <ul style="list-style-type: none"> • Biranje funkcije putem funkcijskih tastera koji se nalaze ispod njih.
8	Broj obrtaja priključnog vratila	Samo EMC funkcija: Trenutni broj obrtaja priključnog vratila <ul style="list-style-type: none"> • Vidi 4.6.6 <i>Broj obrtaja priključnog vratila</i>
9	Tačka odustajanja	Trenutni položaj tačke dovoda materijala
10	GSE senzor	Samo AXIS: Ovaj simbol se prikazuje kada je uređaj za granično rasipanje u radnom položaju i kada je aktivirana funkcija (fabričko podešavanje).
11	Širina sekcije levo	Prikaz statusa širine sekcije levo <ul style="list-style-type: none"> • Vidi 2.4.2 <i>Prikaz stanja klizača za doziranje</i>
12	Promena količine levo	Promena količine (+/-) u procentima <ul style="list-style-type: none"> • Prikaz promene količine • Moguć je opseg vrednosti +/- od 1 do 99%

2.4.2 Prikaz stanja klizača za doziranje

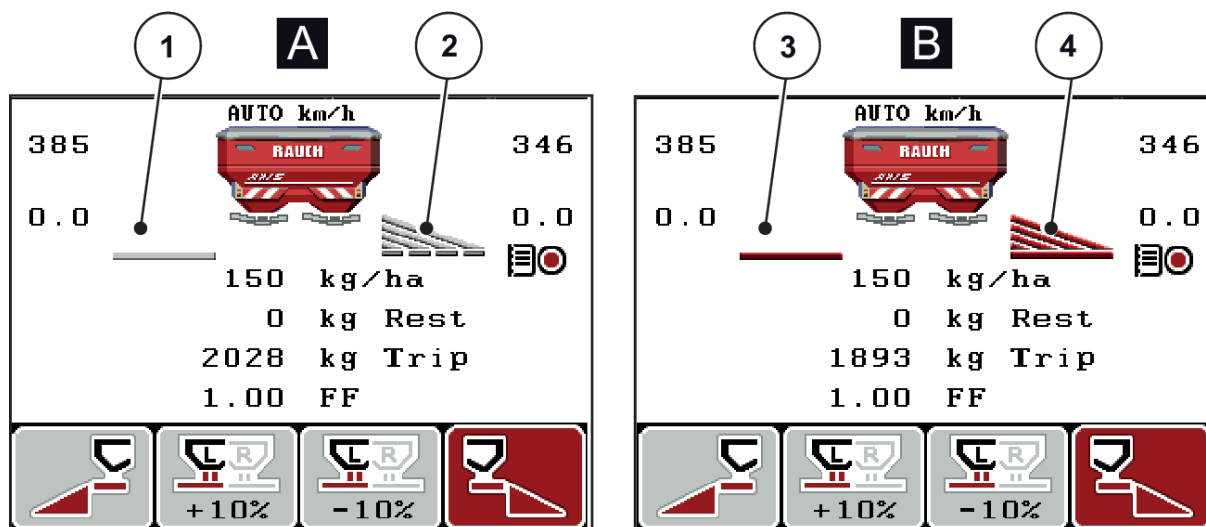

Sl. 6: Prikaz stanja klizača za doziranje – AXIS

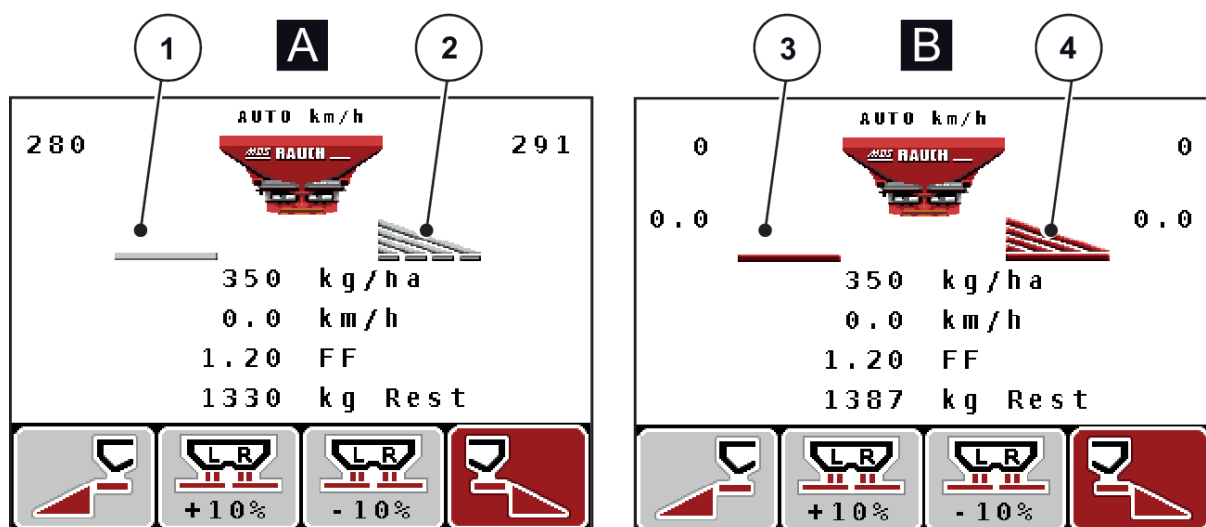

Sl. 7: Prikaz stanja klizača za doziranje – MDS

- | | | | |
|---|---------------------------------|---|------------------------------|
| A | Režim za rasipanje nije aktivan | B | Mašina u režimu za rasipanje |
| 1 | Sekcija deaktivirana | 3 | Sekcija deaktivirana |
| 2 | Sekcija aktivirana | 4 | Sekcija aktivirana |

2.4.3 Prikaz sekcija

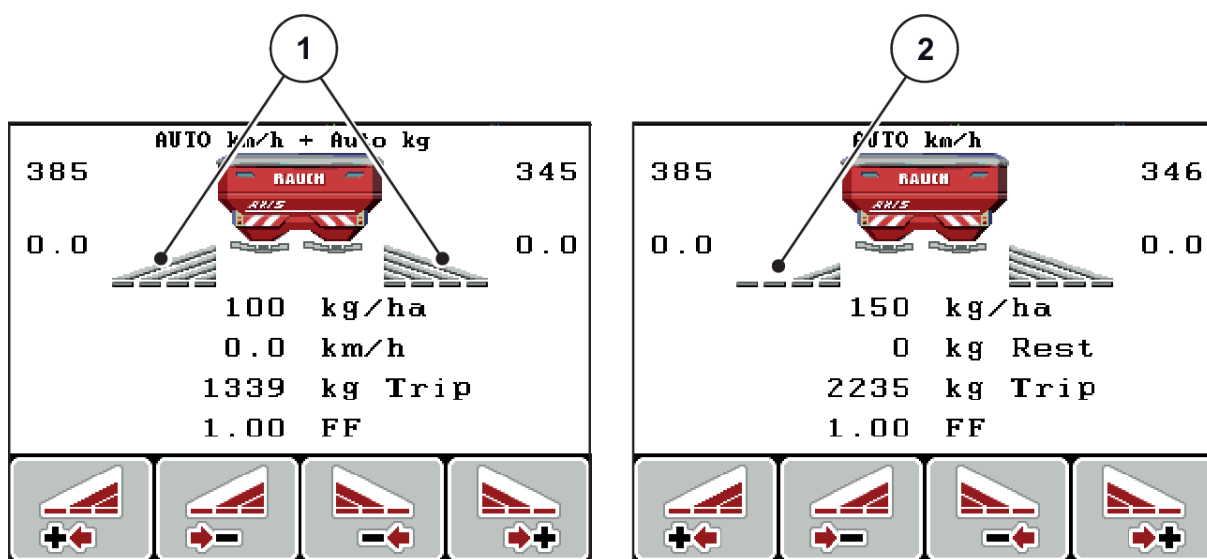

Sl. 8: Prikaz stanja širina sekcija (primer sa AXIS VariSpread 8)

- [1] Aktivirane širine sekcija sa 4 moguća [2] Leva širina sekcije smanjena je za 2 stepena širine rasipanja





Ostale mogućnosti prikaza i podešavanja objašnjene su u poglavlju 5.3 Rad sa sekcijama.

2.5 Biblioteka korišćenih simbola

Upravljačka jedinica QUANTRON-A pokazuje simbole za menije i funkcije na ekranu.

2.5.1 Simboli radnog ekrana

Simbol	Značenje
	Promena količine + (plus)
	Promena količine - (minus)
	Promena količine levo + (plus)
	Promena količine levo - (minus)
	Promena količine desno + (plus)
	Promena količine desno - (minus)
	Ručna promena količine + (plus)
	Ručna promena količine - (minus)
	Leva strana rasipanja neaktivna
	Leva strana rasipanja aktivna
	Desna strana rasipanja neaktivna

Simbol	Značenje
	Desna strana rasipanja aktivna
	Smanjenje desne sekcije (minus) U režimu graničnog rasipanja: Dužim pritiskom (> 500 ms) odmah se deaktivira kompletna strana rasipanja.
	Povećanje desne sekcije (plus)
	Minimalni protok mase je manji od graničnog

2.6 Strukturni pregled menija



Režim Easy/Expert se podešava u meniju Sistem/Test.

■ *Easy Režim*

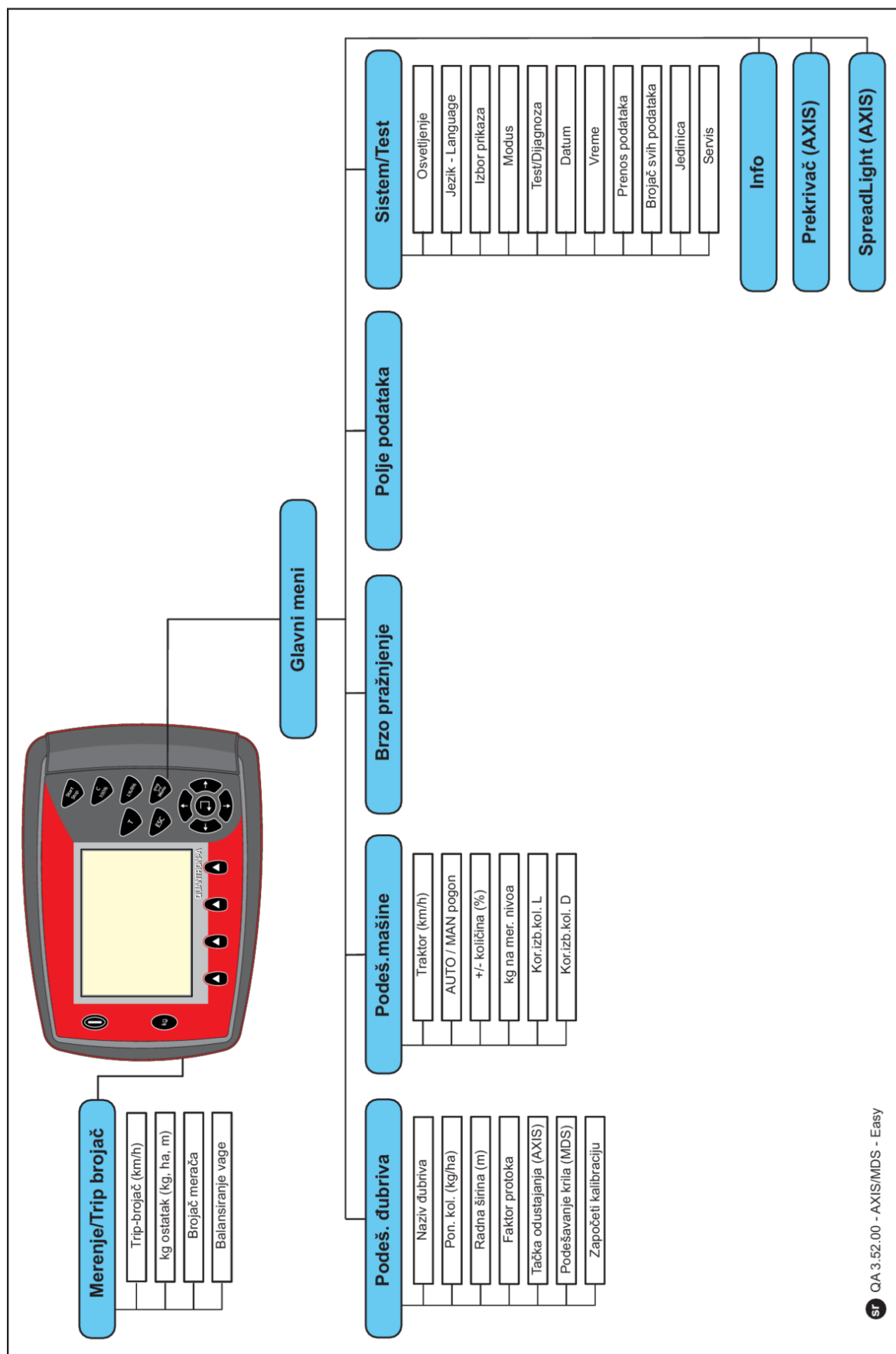

■ **Expert Režim**

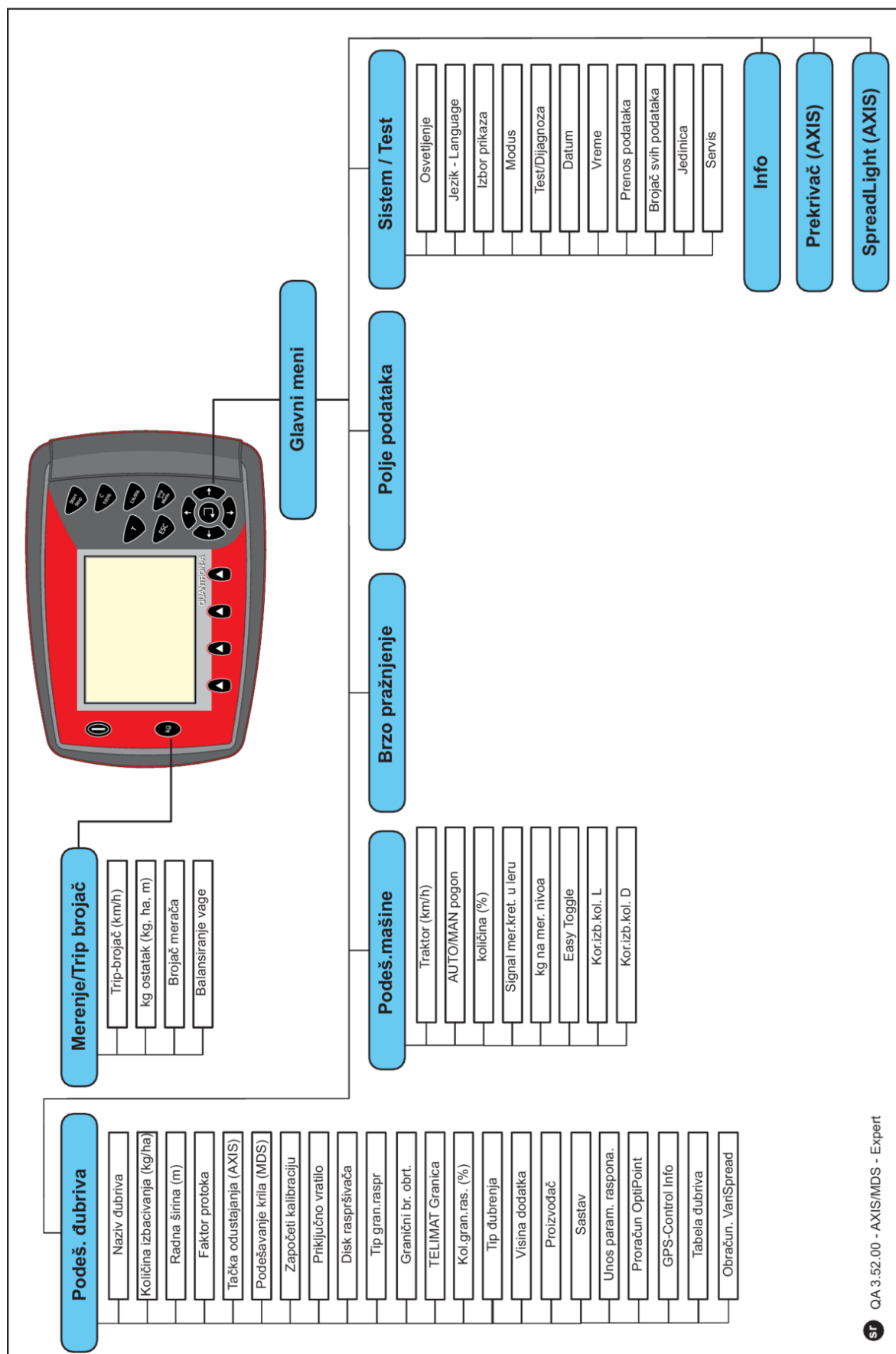

2.7 WLAN modul

Tabele đubriva možete preneti na vašu upravljačku jedinicu bežičnim putem WLAN modula (posebna oprema) i aplikacije FertChart na pametnom telefonu.

Obratite pažnju na uputstvo za montažu WLAN modula. Za dodatne informacije obratite se svom trgovcu kako biste aplikaciju FertChart instalirali na svoju upravljačku jedinicu.

Lozinka za WLAN glasi **quantron**.

3 Montaža i instalacija

3.1 Zahtevi za traktor

Pre montaže upravljačke jedinice proverite da li vaš traktor ispunjava sledeće uslove:

- Minimalni napon **11 V** mora biti obezbeđen **u svakom trenutku**, čak i ako je istovremeno priključeno više potrošača (npr. klima uređaj, svetlo).
- Broj obrtaja priključnog vratila mora iznositi najmanje **540 o/min** i mora se održavati (osnovni preduslov za ispravnu radnu širinu).



Kod traktora bez prenosa u zavisnosti od opterećenja, brzinu vožnje treba izabrati ispravnim odnosom prenosa tako da se postigne broj obrtaja priključnog vratila od **540 o/min**.

- 7-polna utičnica (DIN 9684-1/ISO 11786). Putem ove utičnice upravljačka jedinica dobija impuls za trenutnu brzinu vožnje.



7-polna utičnica za traktor i senzor brzine vožnje su dostupni kao oprema za nadogradnju (opcija), vidi poglavlje 7 *Posebna oprema*

3.2 Priključci i utičnice

3.2.1 Napajanje

Napajanje upravljačkog uređaja mašine vrši sa traktora se putem 3-polne utičnice (DIN 9680/ISO 12369).

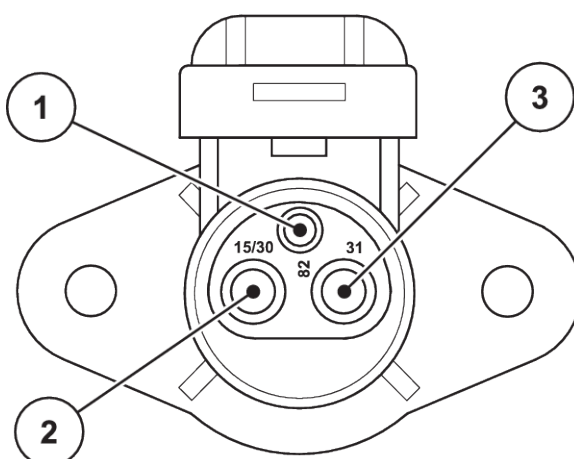

Sl. 9: Raspored pinova na strujnoj utičnici

- [1] PIN 1: nije potreban
[2] PIN 2: (15/30): +12 V

- [3] PIN 3: (31): Masa

3.2.2 Signal brzine vožnje

Putem 7-polnog utičnog spoja (DIN 9684-1/ISO 11786) upravljačka jedinica dobija impulse za aktuelnu brzinu vožnje. U tu svrhu se na utični spoj priključuje 7-polni na 8-polni kabl (pribor) prema senzoru brzine vožnje.

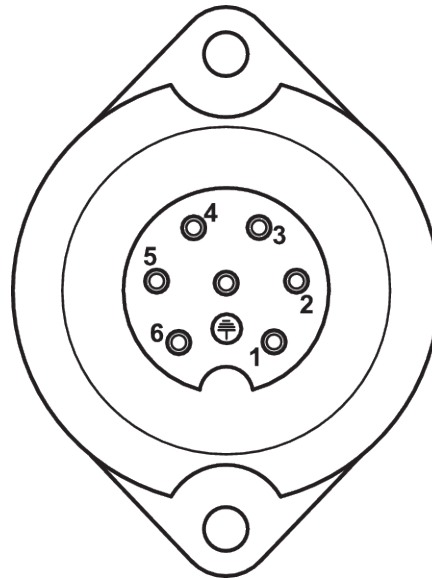

Sl. 10: Raspored pinova na 7-polnom utičnom spoju

[1] PIN 1: stvarna brzina vožnje (radar)

[2] PIN 2: teoretska brzina vožnje (npr. menjač, senzor točka)

3.3 Priključivanje upravljačke jedinice



Posle uključivanja upravljačke jedinice QUANTRON-A na displeju se nakratko prikazuje broj mašine.



Obratite pažnju na broj mašine

Upravljačka jedinica QUANTRON-A je fabrički kalibrisana za rasipač đubriva sa kojim je isporučena.

Upravljačku jedinicu priključite samo na odgovarajući rasipač đubriva.

U zavisnosti od opreme, upravljačku jedinicu možete priključiti na rasipač mineralnog đubriva na različite načine.

Radne korake izvršite sledećim redosledom:

- ▶ Izaberite pogodno mesto u kabini traktora (u vidnom polju vozača), na kojem možete pričvrstiti upravljačku jedinicu.
- ▶ Upravljačku jedinicu pričvrstite u kabini traktora uz pomoć držača uređaja.
- ▶ Upravljačku jedinicu priključite na 7-polnu utičnicu ili senzor brzine vožnje (u zavisnosti od opreme).
- ▶ Upravljačku jedinicu 39-polnim kablom mašine priključite na aktivatore mašine.
- ▶ Upravljačku jedinicu putem 3-polnog utičnog spoja priključite na strujno napajanje traktora.

3.3.1 Pregledi priključaka na traktoru

■ **Standardno**

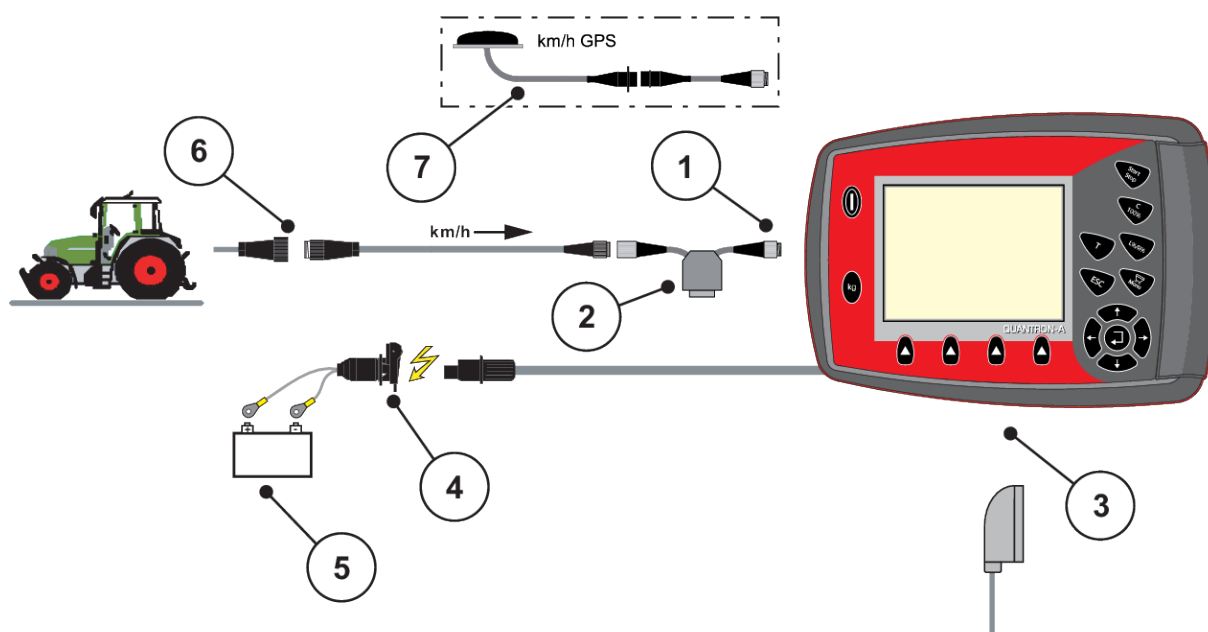

- | | |
|--|--|
| [1] Serijski interfejs RS232, 8-polni utični spoj | [4] 7-polni utični spoj prema DIN 9684 |
| [2] Opcija: Y-kabl (V24 RS232 interfejs za memorijski medijum) | [5] Akumulator |
| [3] Priključak za 39-polni utikač mašine (zadnja strana) | [6] 3-polni utični spoj prema DIN 9680/ISO 12369 |
| | [7] Opcija: GPS kabl i prijemnik |

■ **Senzor točka**

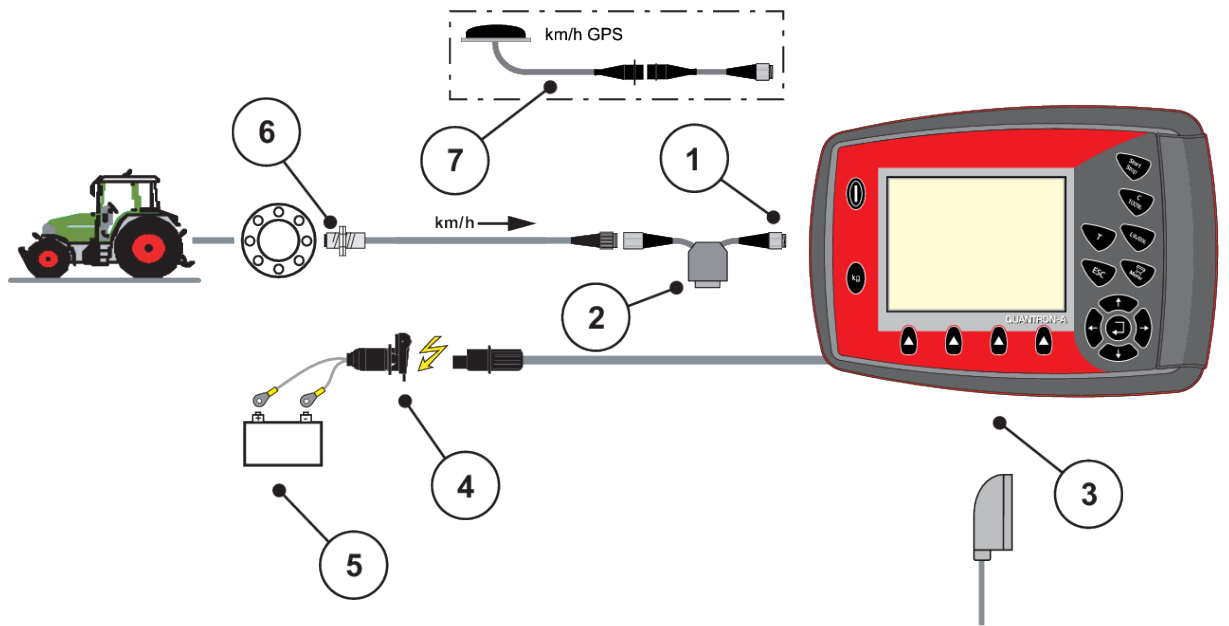

- | | |
|--|--|
| [1] Serijski interfejs RS232, 8-polni utični spoj | [4] 3-polni utični spoj prema DIN 9680/ISO 12369 |
| [2] Opcija: Y-kabl (V24 RS232 interfejs za memorijski medijum) | [5] Akumulator |
| [3] Priključak za 39-polni utikač mašine (zadnja strana) | [6] Senzor brzine vožnje |
| | [7] Opcija: GPS kabl i prijemnik |

■ **Strujno napajanje putem brave za paljenje**

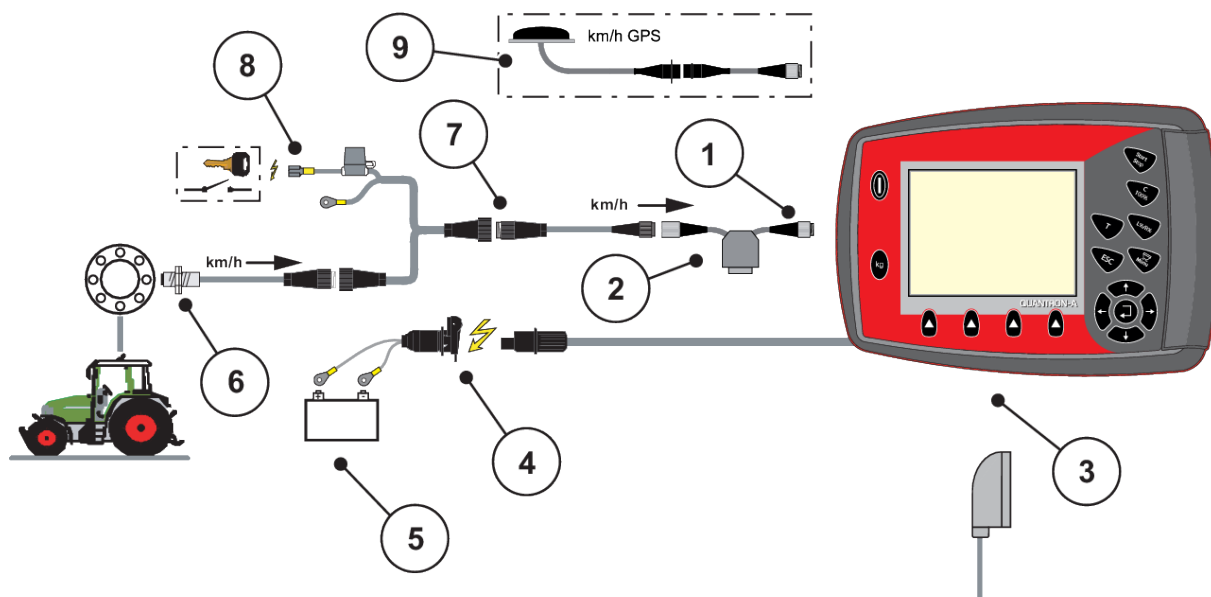

- | | |
|--|---|
| [1] Serijski interfejs RS232, 8-polni utični spoj | [5] Akumulator |
| [2] Opcija: Y-kabl (V24 RS232 interfejs za memorijski medijum) | [6] Senzor brzine vožnje |
| [3] Priključak za 39-polni utikač mašine (zadnja strana) | [7] 7-polni utični spoj prema DIN 9684 |
| [4] 3-polni utični spoj prema DIN 9680/ISO 12369 | [8] Opcija: Strujno napajanje za QUANTRON-A putem brave za paljenje |
| | [9] Opcija: GPS kabl i prijemnik |

3.3.2 Pregled priključaka na mašini

■ MDS

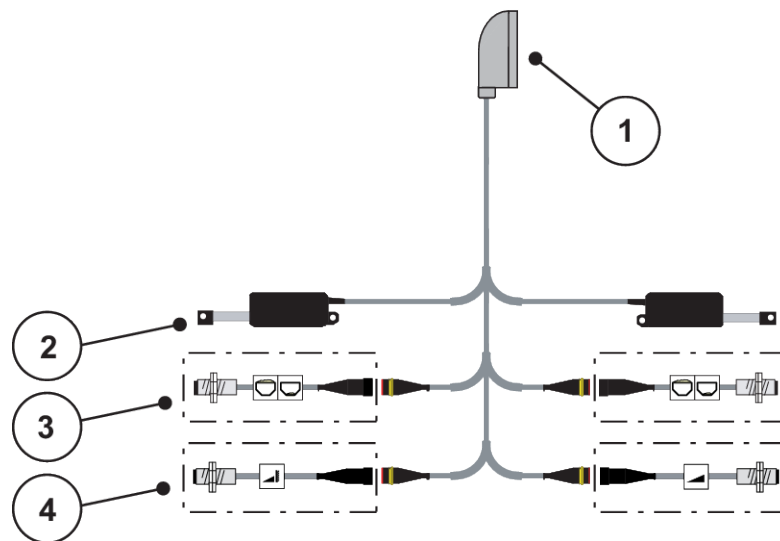

Sl. 11: Šematski pregled priključaka kod modela QUANTRON-A – MDS

- | | |
|--|---------------------------------------|
| [1] 39-polni utikač mašine | [4] Opcija (TELIMAT senzor gore/dole) |
| [2] Aktivator klizača za doziranje levo/desno | |
| [3] Opcija (senzor za prijavu praznog stanja levo/desno) | |

■ **AXIS-M varijanta Q**

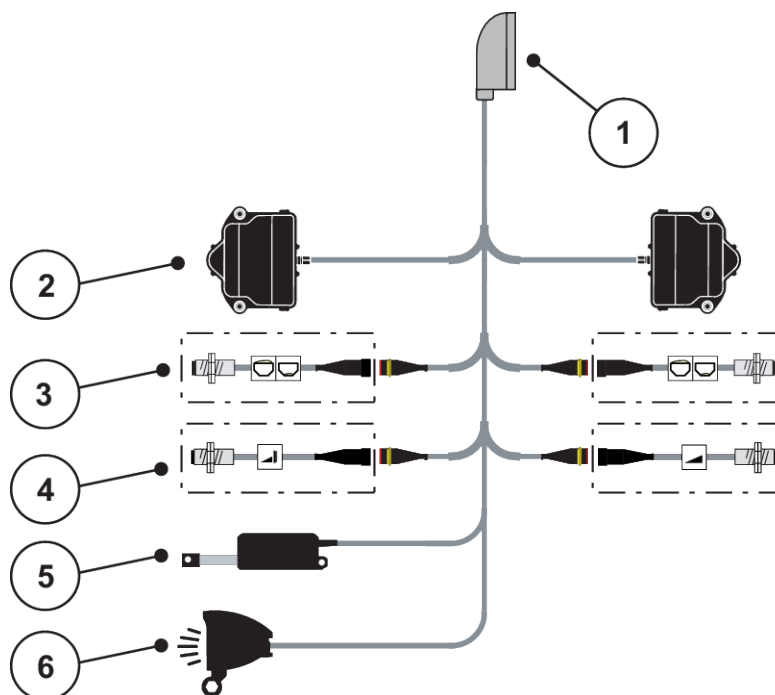

Sl. 12: Šematski pregled priključaka kod QUANTRON-A – AXIS-M varijanta Q

- | | |
|--|---|
| [1] 39-polni utikač mašine | [4] Opcija TELIMAT senzor odn. GSE senzor gore/dole |
| [2] Obrtni pogon klizača za doziranje levo/desno | [5] Prekrivač |
| [3] Opcija (senzor za prijavu praznog stanja levo/desno) | [6] Opcija: SpreadLight |

■ **AXIS-M EMC - VariSpread V8**

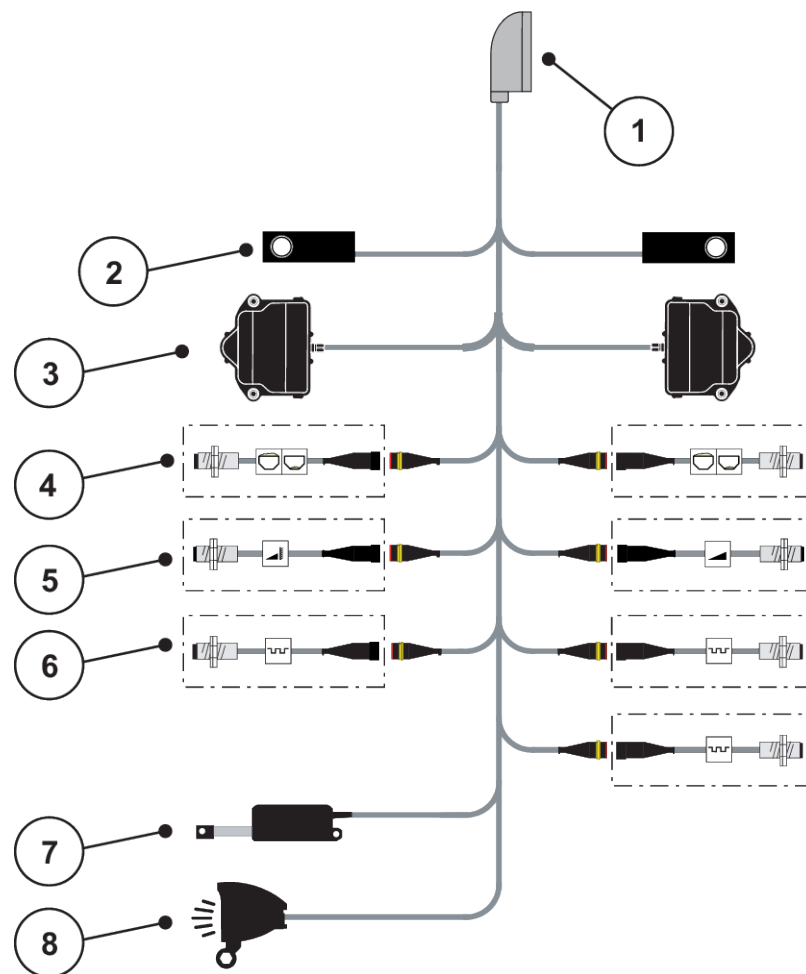

Sl. 13: Šematski pregled priključaka kod modela QUANTRON-A – AXIS-M EMC V8

- | | |
|---|---|
| [1] 39-polni utikač mašine | [5] Opcija: TELIMAT senzor, odn. GSE senzor gore/dole |
| [2] Merna ćelija za vaganje levo/desno (samo kod mašina sa okvirom za merenje težine) | [6] Senzori M EMC (levo, desno, sredina) |
| [3] Obrtni pogon klizača za doziranje levo/desno | [7] Prekrivač |
| [4] Opcija: Senzor nivoa napunjenosti levo/desno | [8] Opcija: SpreadLight |

■ **AXIS-M EMC - VariSpread VS pro**

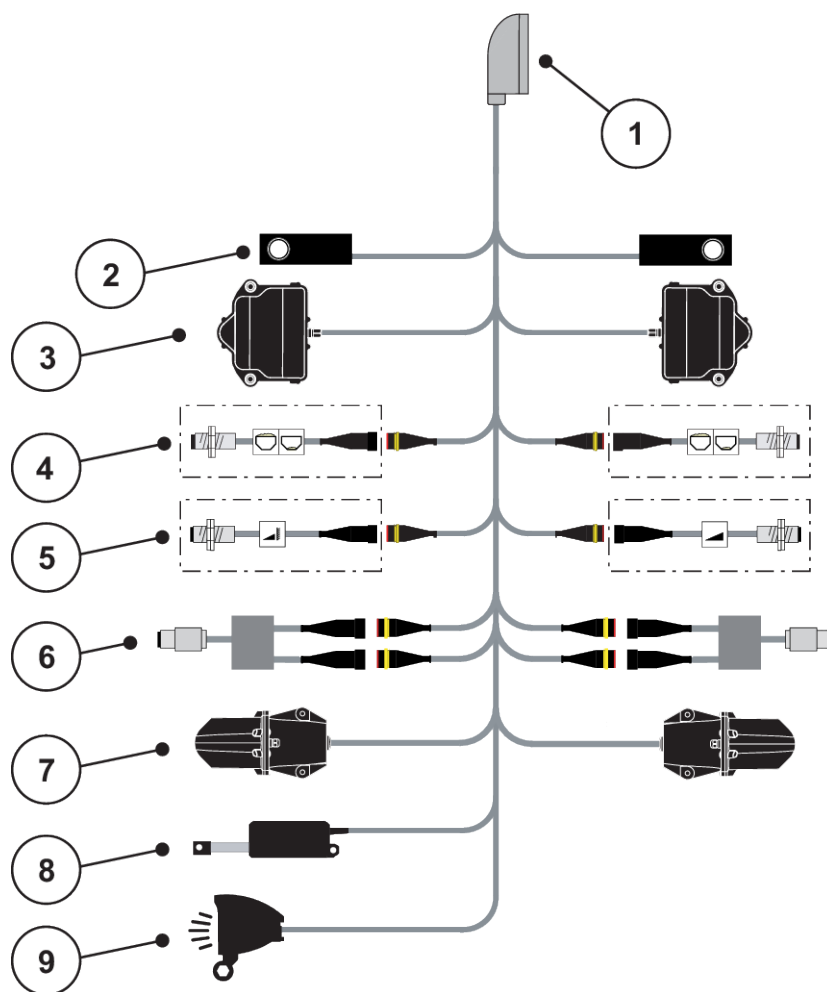

Sl. 14: Šematski pregled priključaka kod modela QUANTRON-A – AXIS-M EMC VS pro

- | | |
|---|---|
| [1] 39-polni utikač mašine | [6] Senzor obrtnog momenta/senzor broja obrtaja, levo/desno |
| [2] Merna ćelija za vaganje levo/desno (samo kod mašina sa okvirom za merenje težine) | [7] Provera podešavanja tačke predavanja levo/desno |
| [3] Obrtni pogon klizača za doziranje levo/desno | [8] Prekivač |
| [4] Opcija: Senzor nivoa napunjenosti levo/desno | [9] Opcija: SpreadLight |
| [5] Opcija: TELIMAT senzor, odn. GSE senzor gore/dole | |

3.4 Priprema klizača za doziranje

Rasipači đubriva AXIS-M Q, AXIS-M EMC i MDS Q raspolažu elektronskim aktiviranjem klizača za podešavanje količine izbacivanja.

NAPOMENA!

Vodite računa o položaju klizača za doziranje na rasipaču đubriva AXIS

Ako su granične poluge pogrešno pozicionirane, aktiviranjem aktivatora putem upravljačke jedinice QUANTRON-A može doći do oštećenja klizača za doziranje na mašini.

- ▶ Granične poluge uvek stegnite u maksimalnom položaju na skali.

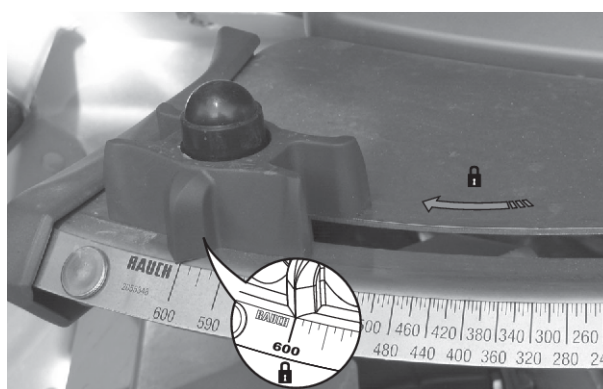

Sl. 15: Priprema klizača za doziranje AXIS (primer)



Obratite pažnju na uputstvo za upotrebu rasipača mineralnog đubriva.

4 Rukovanje

⚠ OPREZI

Opasnost od povrede izazvane izletanjem đubriva

Ako postoji smetnja, klizač za doziranje može neočekivano da se otvori tokom vožnje do mesta rasipanja. Postoji opasnost od klizanja i povreda izazvanih izbacivanjem đubriva.

- ▶ **Pre vožnje do mesta rasipanja** obavezno isključite elektronski upravljački uređaj mašine.



Samo AXIS-M EMC (+W)

Podešavanja u pojedinačnim menijima su vrlo važna za optimalnu **automatsku regulaciju masenog protoka (EMC funkcija)**.

Posebnu pažnju obratite na specifičnosti EMC funkcije kod sledećih stavki menija:

- U meniju Podeš. đubriva
 - Disk raspršivača; vidi 4.6.7 *Tip diska za rasipanje*
 - Priključno vratilo; vidi 4.6.6 *Broj obrtaja priključnog vratila*
- U meniju Podeš.mašine
 - AUTO/MAN pogon; vidi 4.7.2 *AUTO/MAN režim rada* i poglavlje 5

4.1 Uključivanje upravljačkog uređaja mašine

Preduslovi:

- Upravljački uređaj mašine je pravilno priključen na mašinu i traktor.
 - Primer, vidi poglavlje 3.3 *Priključivanje upravljačke jedinice*.
- Obezbeđen je minimalni napon od **11 V**.

- ▶ Pritisnite taster **UKLJ./ISKLJ.** [1].

Posle nekoliko sekundi se pojavljuje početni ekran upravljačke jedinice.

Ubrzo nakon toga upravljačka jedinica nekoliko sekundi prikazuje meni za aktivaciju.

- ▶ Pritisnite taster za potvrdu.

Na displeju se nekoliko sekundi prikazuje pokretanje dijagnoze.

Posle toga se pojavljuje radni ekran.



Sl. 16: Uključivanje upravljačke jedinice

[1] Prekidač UKLJ./ISKLJ.

4.2 Navigacija unutar menija



Važne napomene za prikaz i navigaciju kroz menije možete pronaći u odeljku *1.3.3 Hijerarhija menija, tastera i navigacija*.



Pozivanje glavnog menija

► Pritisnite taster menija. Vidi *2.3 Elementi za rukovanje*

Na displeju se prikazuje glavni meni.

Crna traka pokazuje prvi podmeni.



U prozoru menija se ne prikazuju svi parametri istovremeno. **Tasterima sa strelicom** možete preskočiti na susedni prozor.

Pozivanje podmenija

- ▶ Traka se pomera tasterima sa strelicom nagore i nadole.
- ▶ Željeni podmeni označite uz pomoć trake na displeju.
- ▶ Označeni podmeni otvorite pritiskom tastera za potvrdu.

Prikazuju se prozori koji zahtevaju različite akcije.

- Unos teksta
- Unos vrednosti
- Podešavanja putem ostalih podmenija

Izlaz iz menija

- ▶ Podešavanja potvrdite pritiskom **tastera za potvrdu**.

Vraćate se na prethodni meni.

ili

- ▶ Pritisnite taster ESC.

Prethodna podešavanja ostaju sačuvana.

Vraćate se na prethodni meni.

ili

- ▶ Pritisnite taster menija.

Vraćate se na radni ekran.

Ponovnim pritiskom tastera menija opet se prikazuje meni koji ste napustili.



4.3 Brojač vožnji i vaganja

U ovom meniju ćete pronaći vrednosti za izvršeno rasipanje i funkcije za režim vaganja.

- ▶ Pritisnite taster kg na upravljačkoj jedinici.



Prikazuje se meni *Merenje/Trip brojač*.

Merenje/Trip brojač
Trip-brojač
Ostatak (kg, ha, m)
Brojač merača
Balansiranje vage

Sl. 17: Meni *Merenje/Trip brojač*

Podmeni	Značenje	Opis
Trip-brojač	Prikaz rasute količine, površine i deonice rasipanja	4.3.1 <i>Brojač vožnji</i>
Ostatak (kg, ha, m)	Samo uređaj za merenje težine i rasipanje: Prikaz preostale količine u rezervoaru mašine	4.3.2 <i>Prikaz preostale količine</i>
Brojač merača	Prikaz prevaljene deonice od poslednjeg resetovanja brojača metara	Resetovanje (vraćanje na nulu) putem tastera C 100%
Balansiranje vage	Samo uređaj za merenje težine i rasipanje: Vrednost vaganja kod prazne vage postavlja se na „0 kg“	4.3.3 <i>Tariranje vage</i>

4.3.1 Brojač vožnji

U ovom meniju možete očitati vrednosti izvršenog rasipanja, pratiti preostalu količinu i resetovati brojač vožnji.

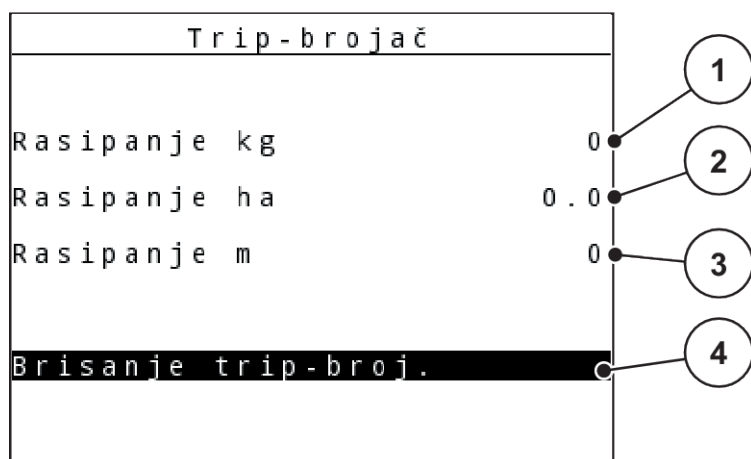

Sl. 18: Meni Brojač vožnji

- [1] Prikaz količine rasipanja od zadnjeg brisanja [3] Prikaz puta rasipanja od zadnjeg brisanja
 [2] Prikaz površine rasipanja od zadnjeg brisanja [4] Brisanje brojača vožnji: sve vrednosti na 0

Brisanje trip-broj.

- ▶ Otvorite podmeni Merenje/Trip brojač > Trip-brojač.

Na displeju se pojavljuju vrednosti količine rasipanja, površine i deonice rasipanja zabeležene od poslednjeg brisanja.

Označeno je polje Brisanje trip-broj..

- ▶ Pritisnite **taster za potvrdu**.

Sve vrednosti brojača vožnji postavljaju se na 0.

- ▶ Pritisnite taster **kg**.

Vraćate se na radni ekran.

■ Provera brojača vožnji tokom rasipanja

Tokom rasipanja, dakle sa otvorenim klizačima za doziranje, možete da se prebacite u meni Trip-brojač i da tako očitete aktuelne vrednosti.



Ako vrednosti želite neprekidno pratiti tokom rasipanja, slobodnim poljima za prikaz na radnom ekranu možete dodeliti putem kg puta, put ha ili put m, vidi 4.10.2 Izbor prikaza

4.3.2 Prikaz preostale količine

U meniju ostali kg možete očitati preostalu količinu koja je ostala u rezervoaru.

Ovaj meni prikazuje moguću površinu (ha) i deonicu (m) na kojima može da se izvrši rasipanje sa preostalom količinom đubriva.

Oba prikaza su izračunata na osnovu sledećih vrednosti:

- Podeš. đubriva
- Unos u polju Preostala količina
- Količina izbacivanja
- Radna širina

► Otvorite meni Merenje/Trip brojač> Ostatak (kg, ha, m).

Pojavljuje se meni Ostatak.



Aktuelna težina punjenja može da se odredi samo u uređaju za merenje težine i rasipanje korišćenjem opcije vaganja. Kod svih ostalih vrsti rasipanja preostala količina đubriva se izračunava na osnovu podešavanja đubriva i podešavanja mašine, kao i signala kretanja, a unos nivoa punjenja mora da se obavi ručno (pogledajte u nastavku).

Vrednosti za Količina izbacivanja i Radna širina ne mogu da se promene u ovom meniju. One ovde služe samo za informaciju.

kg ostatak	
- 1340 kg	1
Kol. izb. (kg/ha) 250	2
Radna širina (m) 18.00	3
Mogući ha 0.0	4
Mogući m 0	5

Sl. 19: Meni ostali kg

- | | |
|---|--------------------------------------|
| [1] Polje za unos preostale količine | [4] Prikaz moguće površine rasipanja |
| [2] Količina izbacivanja, polje za prikaz isklj. Podeš. đubriva | [5] Prikaz mogućeg puta rasipanja |
| [3] Radna širina, polje za prikaz isklj. Podeš. đubriva | |

► Otvorite meni Merenje/Trip brojač > Ostatak (kg, ha, m).

Na displeju se pojavljuje preostala količina koja je ostala od zadnjeg rasipanja.

► Napunite rezervoar.

► U polje kg unesite novu ukupnu težinu đubriva koje se nalazi u rezervoaru.



- ▶ Pritisnite **taster za potvrdu**.

Uređaj izračunava vrednosti za moguću površinu i put rasipanja.



- ▶ Pritisnite taster **kg**.

Vraćate se na radni ekran.

■ **Provera preostale količine tokom rasipanja**



Tokom rasipanja neprekidno se izračunava i prikazuje trenutna preostala količina.

Vidi poglavlje 5 *Rasipanje*

4.3.3 Tariranje vage

■ **Samo za modele AXIS sa ćelijom za vaganje**

U ovom meniju vrednost vaganja s praznim rezervoarom možete postaviti na 0 kg.

Pri tariranju vage moraju biti ispunjeni sledeći uslovi:

- rezervoar je prazan,
- mašina miruje,
- priključno vratilo je isključeno,
- mašina stoji vodoravno i iznad zemlje,
- traktor miruje.

Tariranje vage:

- ▶ Otvorite meni Merenje/Trip brojač > Balansiranje vage.

- ▶ Pritisnite **taster za potvrdu**.



Vrednost vaganja s praznom vagom sada je postavljena na 0 kg.

Na displeju se prikazuje meni Brojač vožnji i vaganja.



Vagu tarirajte svaki put pre primene da bi preostala količina mogla da se izračuna bez greške.

4.4 Glavni meni

Glavni meni 1 / 2
Podešenje đubriva
Podešenje mašine
Brzo pražnjenje
Polje podataka
Prekrivač
SpreadLight
Sistem/Test

Sl. 20: Glavni meni

Podmeni	Značenje	Opis
Podeš. đubriva	Podešavanja koja se odnose na đubrivo i režim rasipanja	4.5 <i>Podešavanje đubriva u Easy režimu</i>
Podeš.mašine	Podešavanja koja se odnose na traktor i mašinu	4.7 <i>Podešavanja mašine</i>
Brzo pražnjenje	Direktno pozivanje menija za brzo pražnjenje mašine	4.8 <i>Brzo pražnjenje</i>
Polje podataka	Pozivanje menija za izbor, kreiranje ili brisanje datoteke parcele	4.9 <i>Datoteka parcele</i>
Prekrivač	Otvaranje/zatvaranje prekrivača	4.13 <i>Prekrivač</i>
SpreadLight	Uključivanje/isključivanje radnog reflektora	4.12 <i>Radni reflektori (SpreadLight)</i>
Sistem/Test	Podešavanja i dijagnoza upravljačkog uređaja mašine	4.10 <i>Sistem/test</i>
Info	Prikaz konfiguracije mašine	4.11 <i>Informacije</i>

4.5 Podešavanje đubriva u Easy režimu

Podešavanje Modus je opisano pod 4.10.3 *Podešavanje režima*.

U ovom meniju možete izvršiti podešavanja koja se odnose na đubrivo i režim rasipanja.

- ▶ Otvorite meni Glavni meni > Podeš. đubriva.



Kod funkcije **M EMC** režim je automatski postavljen na Expert.

Podešenje đubriva		1 / 4
1. ABC		
Kol. izb. (kg/ha)		100
Radna širina (m)		36.00
Faktor protoka		1.00
Tačka odustajanja		0.0
Započeti kalibraciju		

Sl. 21: Meni Podeš. đubriva AXIS, režim Easy

Podešenje đubriva	
1. ABC	
Kol. izb. (kg/ha)	100
Radna širina (m)	18.00
Faktor protoka	1.00
Podešenje krila	-----
Započeti kalibraciju	

Sl. 22: Meni Podeš. đubriva MDS, režim Easy

Podmeni	Značenje	Opis
Naziv đubriva	Izabrano đubrivo iz tabele đubriva	4.6.11 Tabele đubriva
Pon. kol. (kg/ha)	Unos zadate vrednosti za količinu izbacivanja u kg/ha	4.6.1 Količina izbacivanja
Radna širina (m)	Definisanje radne širine za rasipanje	4.6.2 Podešavanje radne širine
Faktor protoka	Unos faktora protoka korišćenog đubriva	4.6.3 Faktor protoka
Tačka odustajanja	Unos tačke dovoda materijala Za AXIS sa električnim aktivatorima tačke dovoda materijala: Podešavanje tačke dovoda materijala	U tu svrhu obratite pažnju na uputstvo za upotrebu mašine. 4.6.4 Tačka dovoda materijala
Podešavanje krila	Unos podešavanja lopatice za rasipanje. Prikaz služi samo kao informacija.	U tu svrhu obratite pažnju na uputstvo za upotrebu mašine.
Započeti kalibraciju	Pozivanje podmenija za obavljanje kalibracije	4.6.5 Kalibracija

4.6 Podešavanje đubriva u Expert režimu

Podešavanje Modus je opisano pod 4.10.3 *Podešavanje režima*.

U ovom meniju možete izvršiti podešavanja koja se odnose na đubrivo i režim rasipanja.

- ▶ Otvorite meni Glavni meni > Podeš. đubriva.



Kod funkcije **M EMC** režim je automatski postavljen na Expert.



Unosi u stavci menija Disk raspršivača i Priključno vratilo moraju se podudarati sa stvarnim podešavanjima vaše mašine.

Podešenje đubriva 1/4		Podešenje đubriva 2/4	
1. ABC		Punjač 540	
Kol. izb. (kg/ha)	100	Disk raspršivača	54
Radna širina (m)	36.00	Tip širen. gran.	Granica
Faktor protoka	1.00	Bound. disc speed	0
Tačka odustajanja	0.0	TELIMAT Granica	-----
Započeti kalibraciju		Grenzstr.Menge (%)	- 0
		Tip đubrenja	Normalno

Sl. 23: Meni Podeš. đubriva AXIS, režim Expert

Podešenje đubriva 1/3		Podešenje đubriva 2/3	
1. ABC		Punjač 540	
Kol. izb. (kg/ha)	100	Disk raspršivača	1 M1
Radna širina (m)	18.00	Tip širen. gran.	Granica
Faktor protoka	1.00	Bound. disc speed	0
Podešenje krila	-----	TELIMAT Granica	-----
Započeti kalibraciju		Grenzstr.Menge (%)	- 0
		Tip đubrenja	Normalno

Sl. 24: Meni Podeš. đubriva MDS, Expertrežim

Podešenje đubriva 3/4		Podešenje đubriva 4/4			
Ciljna visina 50/50		Obračun. VariSpread			
-----		šir. (m)	T0	RPM	Kol. (%)
-----		18.00	0.0	540	AUTO
Uneti ozn. za širinu	100	13.50	0.0	540	AUTO
Usmeriti OptiPoint		09.00	0.0	540	AUTO
GPS Control Info		04.50	0.0	540	AUTO
Tabela đubriva		0.00	0.0	540	AUTO

Sl. 25: Meni Podeš. đubriva AXIS/MDS, kartica 3/4

Podmeni	Značenje	Opis
Naziv đubriva	Izabrano đubrivo iz tabele đubriva	4.6.11 Tabele đubriva
Pon. kol. (kg/ha)	Unos zadate vrednosti za količinu izbacivanja u kg/ha	4.6.1 Količina izbacivanja

Podmeni	Značenje	Opis
Radna širina (m)	Definisanje radne širine za rasipanje	4.6.2 <i>Podešavanje radne širine</i>
Faktor protoka	Unos faktora protoka korišćenog đubriva	4.6.3 <i>Faktor protoka</i>
Tačka odustajanja	Unos tačke dovoda materijala Za AXIS sa električnim aktivatorima tačke dovoda materijala: Podešavanje tačke dovoda materijala	U tu svrhu obratite pažnju na uputstvo za upotrebu mašine. 4.6.4 <i>Tačka dovoda materijala</i>
Podešavanje krila	Unos podešavanja lopatice za rasipanje. Prikaz služi samo kao informacija.	U tu svrhu obratite pažnju na uputstvo za upotrebu mašine.
Započeti kalibraciju	Pozivanje podmenija za obavljanje kalibracije	4.6.5 <i>Kalibracija</i>
Priključno vratilo	AXIS-M Utiče na EMC regulaciju masenog protoka Fabričko podešavanje: <ul style="list-style-type: none"> • AXIS-M 20.2/30.2: 540 o/min • AXIS-M 50.2: 750 o/min 	4.6.6 <i>Broj obrtaja priključnog vratila</i>
Disk raspršivača	Podešavanje tipa diska za rasipanje koji je montiran na rasipaču mineralnog đubriva Utiče na EMC regulaciju masenog protoka Lista za izbor: <ul style="list-style-type: none"> • S1 • S2 • S4 • S6 • S8 	4.6.7 <i>Tip diska za rasipanje</i>
Disk raspršivača	Podešavanje tipa diska za rasipanje koji je montiran na rasipaču mineralnog đubriva Lista za izbor: <ul style="list-style-type: none"> • M1C • M1XC • M2 	Izbor pomoću tastera sa strelicama, potvrđivanje pomoću tastera za potvrdu

Podmeni	Značenje	Opis
Tip gran.raspr	Lista za izbor: <ul style="list-style-type: none"> • Granica • Ivica 	Izbor pomoću tastera sa strelicama, potvrđivanje pomoću tastera za potvrdu
Granični br. obrt.	Zadavanje broja obrtaja u režimu graničnog rasipanja	Unos u posebnom prozoru za unos
TELIMAT Ivica/Granica	Memorisanje TELIMAT podešavanja za granično rasipanje	Samo za rasipač đubriva sa TELIMAT senzorom
Kol.gran.ras. (%)	Zadavanje smanjenja količine u režimu graničnog rasipanja	Unos u posebnom prozoru za unos
Tip đubrenja	Lista za izbor: <ul style="list-style-type: none"> • Normalno • Kasno 	Izbor se vrši tasterima sa strelicama , a potvrda pritiskom tastera za potvrdu
Visina dodatka	Podaci u cm napred/cm nazad Lista za izbor: <ul style="list-style-type: none"> • 0/6 • 40/40 • 50/50 • 60/60 • 70/70 • 70/76 	
Proizvođač	Unos proizvođača đubriva	
Sastav	Procentualni udeo hemijskog sastava	
Unos param. raspona	Unos parametra raspona iz tabele đubriva. Potrebno za izračunavanje OptiPointa	
Proračun OptiPoint	Unos parametara za GPS Control	<i>4.6.9 Izračunavanje OptiPointa</i>
Info o GPS-Control	Prikaz informacija o parametrima GPS Controla	<i>4.6.10 Informacije o GPS Controlu</i>
Tabela đubriva	Upravljanje tabelama đubriva	<i>4.6.11 Tabele đubriva</i>
Obračun. VariSpread	Izračunavanje vrednosti za podesive širine sekcija	<i>4.6.12 Proračun VariSpreada</i>

4.6.1 Količina izbacivanja

U ovom meniju možete uneti zadatu vrednost željene količine izbacivanja.

- ▶ Otvorite meni Podeš. đubriva > Pon. kol. (kg/ha).
Na displeju se pojavljuje trenutno važeća količina izbacivanja.
- ▶ Unesite novu vrednost u polje za unos. Vidi 4.14.2 Unos vrednosti
- ▶ Pritisnite **taster za potvrdu**.
Nova vrednost je sačuvana u upravljačkom uređaju mašine.

4.6.2 Podešavanje radne širine

U ovom meniju možete definisati radnu širinu (u metrima).

- ▶ Otvorite meni Podeš. đubriva > Radna širina (m).
Na displeju se pojavljuje trenutno podešena radna širina.
- ▶ Unesite novu vrednost u polje za unos.
- ▶ Pritisnite **taster za potvrdu**.

Nova vrednost je memorisana u upravljačkoj jedinici.

4.6.3 Faktor protoka

Faktor protoka je u opsegu između **0,2** do **1,9**. Kod istih osnovnih podešavanja (brzina vožnje, radna širina, količina izbacivanja) važi sledeće:

- U slučaju **povećanja** faktora protoka **smanjuje** se količina doziranja.
- U slučaju **smanjenja** faktora protoka **povećava** se količina doziranja.

Poruka o grešci se pojavljuje čim faktor protoka pređe zadate granice. Vidi poglavlje 6 *Poruke o alarmu i mogući uzroci*.

Ako rasipate organsko đubrivo ili pirinač, minimalni faktor morate smanjiti na 0,2. Na taj način ćete sprečiti stalnu pojavu poruka o grešci.

Ako vam je faktor protoka poznat iz ranijih kalibracija ili iz tabele đubriva, unesite ga u ovaj izbor Ručno.



U meniju Započeti kalibraciju upravljačkog uređaja mašine može se odrediti i uneti faktor protoka. Vidi 4.6.5 *Kalibracija*

Funkcija M EMC određuje faktor protoka za svaku stranu rasipanja. Zato je ručni unos nepotreban.



Izračunavanje faktora protoka zavisi od korišćenog režima rada. Ostale informacije o faktoru protoka, vidi 4.7.2 *AUTO/MAN režim rada*.

Unos faktora protoka:

- ▶ Otvorite meni Podeš. đubriva > Faktor protoka.
Na displeju se pojavljuje trenutno podešeni faktor protoka.
- ▶ Vrednost iz tabele đubriva unesite u polje za unos.



Ako vaše đubrivo nije navedeno u tabeli đubriva, unesite faktor protoka **1,00**.
U **režimu rada** AUTO km/h i MAN km/h preporučujemo da obavezno izvršite **kalibraciju** kako biste precizno odredili faktor protoka za to đubrivo.

- ▶ Pritisnite **taster za potvrdu**.

Nova vrednost je memorisana u upravljačkoj jedinici.



AXIS-M EMC (+W)

Preporučujemo da faktor protoka bude prikazan na radnom ekranu. Na taj način možete pratiti regulaciju faktora protoka tokom rasipanja. Vidi 4.10.2 Izbor prikaza i 4.7.2 AUTO/MAN režim rada

Minimalni faktor

Prema unetoj vrednosti faktora protoka, upravljački uređaj mašine automatski podešava minimalni faktor na jednu od sledećih vrednosti:

- Minimalni faktor je 0,2 kada je uneta vrednost manja od 0,5.
- Minimalni faktor mora da se vrati na 0,4, čim unesete vrednost veću od 0,5.

■ **Prikaz faktora protoka pomoću funkcije M EMC (samo AXIS)**

U podmeniju Faktor protoka standardno unosite vrednost za faktor protoka. No upravljačka jedinica tokom rasipanja i pri aktiviranoj funkciji M EMC zasebno reguliše levi i desni otvor klizača za doziranje. Obe vrednosti su prikazane na radnom ekranu.



Pritiskom tastera Start/Stop displej ažurira prikaz faktora protoka sa malim vremenskim kašnjenjem. Posle toga dolazi do ažuriranja prikaza u redovnim razmacima.

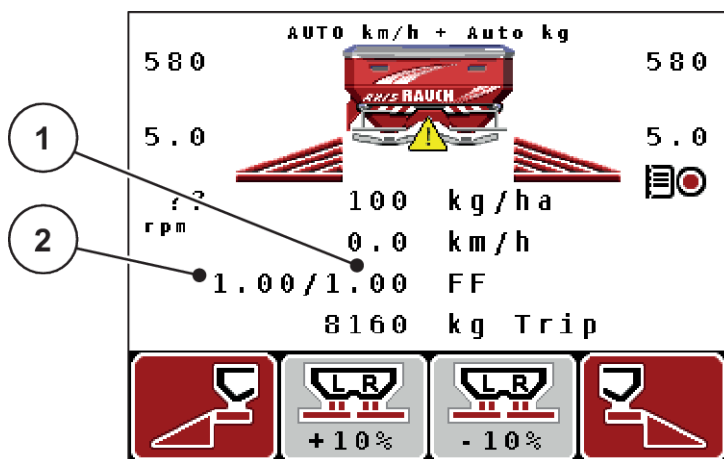

Sl. 26: Zasebna regulacija levog i desnog faktora protoka (aktivirana funkcija M EMC)

- [1] Faktor protoka za desni otvor klizača za doziranje [2] Faktor protoka za levi otvor klizača za doziranje

4.6.4 Tačka dovoda materijala

■ **AXIS-M Q V8**



Unos tačke dovoda materijala kod mašina **varijante Q** služi samo u informativne svrhe i nema uticaja na podešavanja na rasipaču đubriva.

U ovom meniju možete uneti tačka dovoda materijala kao informaciju.

- ▶ Otvorite meni Podeš. đubriva > TO.
- ▶ Odredite položaj tačke dovoda materijala odredite na osnovu tabele đubriva.
- ▶ Određenu vrednost unesite u polje za unos.
- ▶ Pritisnite **taster za potvrdu**.

Prozor Podeš. đubriva se otvara sa novom tačkom dovoda materijala na displeju.

■ **AXIS-M VS pro**

Podešavanje tačke dovoda materijala kod rasipača mineralnog đubriva AXIS EMC vrši se samo električnim pomeranjem tačke dovoda materijala.

- ▶ Otvorite meni Podeš. đubriva > TO.
- ▶ Odredite položaj tačke dovoda materijala odredite na osnovu tabele đubriva.
- ▶ Određenu vrednost unesite u polje za unos.
- ▶ Pritisnite **taster za potvrdu**.

Prozor Podeš. đubriva se otvara sa novom tačkom dovoda materijala na displeju.

U slučaju blokade tačke dovoda materijala pojaviće se alarm 17; vidi 6.1 Značenje poruka o alarmu.

⚠ OPREZ!

Opasnost od povreda izazvanih automatskim pomeranjem tačke dovoda materijala

Kada se pritisne funkcijski taster **Start/stop**, električni servo motor (Speedservo) podešava tačku dovoda materijala na podešenu vrednost. Tako može doći do povreda.

- ▶ Pre pritiska tastera **Start/Stop** vodite računa o tome da se niko ne nalazi u opasnom području mašine.
- ▶ Alarm koji ukazuje na pomeranje tačke dovoda materijala potvrdite tasterom Start/Stop.

4.6.5 Kalibracija



Meni Započeti kalibraciju je blokiran za funkciju uređaja za merenje težine i rasipanje i za sve mašine u **režimu** AUTO km/h + AUTO kg. Ova stavka menija je neaktivna.

U ovom meniju možete odrediti faktor protoka na osnovu kalibracije i sačuvati ga u upravljačkoj jedinici.

Kalibraciju izvršite:

- pre prvog rasipanja
- kada se kvalitet đubriva znatno promeni (vlaga, visok udeo prašine, zdrobljena zrna)
- kada se koristi nova vrsta đubriva

Kalibraciju treba izvršiti s uključenim priključnim vratilom dok traktor stoji ili tokom vožnje na probnoj deonici.

- ▶ Skinite oba diska za rasipanje.
- ▶ Tačku dovoda materijama dovedite u položaj za kalibraciju (položaj 0).

Unos radne brzine:

- ▶ Otvorite meni Podeš. đubriva > Započeti kalibraciju.
- ▶ Unesite srednju radnu brzinu.
Ova vrednost je neophodna za izračunavanje položaja klizača pri kalibraciji.
- ▶ Pritisnite **taster za potvrdu**.
Čuva se nova vrednost.
Na displeju se pojavljuje alarm Pokretanje TODA = Start (samo AXIS).

⚠ OPREZI!**Opasnost od povreda izazvanih automatskim pomeranjem tačke dovoda materijala**

Kada se pritisne funkcijski taster **Start/stop**, električni servo motor (Speedservo) podešava tačku dovoda materijala na podešenu vrednost. Tako može doći do povreda.

- ▶ Pre pritiska tastera **Start/Stop** vodite računa o tome da se niko ne nalazi u opasnom području mašine.
- ▶ Alarm koji ukazuje na pomeranje tačke dovoda materijala potvrdite tasterom Start/Stop.

- ▶ Pritisnite taster **Start/Stop**.
Prilazi se tački predavanja.
Alarm se gasi.
Na displeju se pojavljuje druga strana za kalibraciju.



- ▶ Odredite stranu rasipanja na kojoj treba izvršiti kalibraciju.
Pritisnite taster za izbor strane rasipanja **levo** ili
Pritisnite taster za izbor strane rasipanja **desno**.
Pozadina simbola izabrane strane za rasipanje je crvena.

⚠ UPOZORENJE!**Opasnost od povreda tokom kalibracije**

Rotirajući delovi mašine i izbačeno đubriva mogu dovesti do povreda.

- ▶ Pre pokretanja kalibracije uverite se da su ispunjeni svi preduslovi.
- ▶ Obratite pažnju na poglavlje Kalibracija u uputstvu za upotrebu mašine.

- ▶ Pritisnite taster **Start/Stop**.

Otvara se klizač za doziranje prethodno izabrane sekcije, pokreće se kalibracija.



Kalibraciju možete prekinuti u svakom trenutku pritiskom na taster ESC. Klizač za doziranje se zatvara i na displeju se prikazuje meni Podeš. đubriva.



Trajanje kalibracije nije bitno za tačnost rezultata. Međutim, trebalo bi kalibrisati **najmanje 20 kg**.

- ▶ Ponovo pritisnite taster **Start/Stop**.

Kalibracija je završena.

Klizač za doziranje se zatvara.

Na displeju se prikazuje treća strana za kalibraciju.

UPOZORENJE!

Opasnost od povreda izazvanih rotirajućim delovima mašine

Dodirivanje rotirajućih delova mašine (zglobno vratilo, glavčine) može dovesti do kontuzija, ogrebotina i prignječenja. Može doći do zahvatanja ili uvlačenja delova tela ili predmeta.

- ▶ Isključite motor traktora.
- ▶ Isključite hidrauliku i osigurajte je od neovlašćenog uključivanja.

Ponovno izračunavanje faktora protoka

- ▶ Izvagajte kalibrisanu količinu (uzmite u obzir težinu prazne prihvatne posude).
- ▶ Težinu unesite u stavci menija "Unesite prikupljenukoličinu:".
- ▶ Pritisnite **taster za potvrdu**.

Nova vrednost je memorisana u upravljačkoj jedinici.

Na displeju se prikazuje meni Pror.faktora protoka



Faktor protoka mora da bude između 0,4 i 1,9.

- ▶ Odredite faktor protoka.
Pritisnite **za potvrdu** da biste preuzeli novoizračunati faktor protoka.
Za potvrdu do tada sačuvanog faktora protoka pritisnite taster **ESC**.

Faktor protoka je memorisan.

Na displeju se prikazuje alarm koji ukazuje na tačku dovoda materijala.

⚠ OPREZ!

Opasnost od povreda izazvanih automatskim pomeranjem tačke dovoda materijala

Kada se pritisne funkcijski taster **Start/stop**, električni servo motor (Speedservo) podešava tačku dovoda materijala na podešenu vrednost. Tako može doći do povreda.

- ▶ Pre pritiska tastera **Start/Stop** vodite računa o tome da se niko ne nalazi u opasnom području mašine.
- ▶ Alarm koji ukazuje na pomeranje tačke dovoda materijala potvrdite tasterom Start/Stop.

Kalibracija je završena.

4.6.6 Broj obrtaja priključnog vratila



Prenosnik pokrenite odnosno zaustavite **samo pri niskom broju obrtaja priključnog vratila**.



Radi optimalnog Merenje kretanja u leru proverite ispravnost unosa u meniju Podeš. đubriva.

- Unosi u stavkama menija Disk raspršivača i Normalan br. obrt odn. Priključno vratilo moraju se podudarati sa stvarnim podešavanjima vaše mašine.

Podešeni broj obrtaja priključnog vratila je fabrički programiran na upravljačkoj jedinici na 540 o/min. Ukoliko želite da podesite drugačiji broj obrtaja priključnog vratila, promenite memorisanu vrednost u upravljačkoj jedinici.

- ▶ Otvorite meni Podeš. đubriva > Priključno vratilo.
- ▶ Unesite broj obrtaja.

Na displeju se pokazuje prozor za podešavanje đubriva s novim brojem obrtaja priključnog vratila.



Obratite pažnju na poglavlje 4.14.2 *Unos vrednosti*.

4.6.7 Tip diska za rasipanje



Radi optimalnog merenja u praznom hodu proverite ispravnost unosa u meniju Podeš. đubriva.

- Unosi u stavkama menija Disk raspršivača i Priključno vratilo moraju se podudarati sa stvarnim podešavanjima vaše mašine.

Montirani tip diska za rasipanje fabrički je programiran u upravljačkoj jedinici. Ako na svoju mašinu montirate druge diskove za rasipanje, unesite odgovarajući tip u upravljačku jedinicu.

- ▶ Otvorite meni Podeš. đubriva > Disk raspršivača.
- ▶ Aktivirajte tip diska za rasipanje u listi za izbor.

Na displeju se pokazuje prozor Podeš. đubriva s novim tipom diska za rasipanje.

4.6.8 Količina graničnog rasipanja

U ovom meniju možete definisati smanjenje količine (u procentima) za TELIMAT uređaj za granično rasipanje. Ovo podešavanje se koristi u slučaju aktiviranja funkcije graničnog rasipanja putem TELIMAT-Sensor ili tastera T.



Preporučujemo smanjenje količine za 20 % na strani graničnog rasipanja.

Unos količine za granično rasipanje:

- ▶ Otvorite meni Podeš. đubriva > Kol.gran.ras. (%).
- ▶ Vrednost unesite u polje za unos i potvrdite je.

Na displeju se pojavljuje prozor Podeš. đubriva sa novom količinom graničnog rasipanja.

4.6.9 Izračunavanje OptiPointa

U meniju Proračun OptiPoint treba uneti parametre za izračunavanje optimalnih razmaka uključivanja odn. isključivanja na **uvratinama**. Unos parametra raspona za korišćeno đubrivo je od velikog značaja za precizno izračunavanje.



Parametar raspona za korišćeno đubrivo potražite u tabeli đubriva za svoju mašinu.

- ▶ U meniju Podeš. đubriva > Unos param. raspona unesite zadatu vrednost.
- ▶ Otvorite meni Podeš. đubriva > Proračun OptiPoint.
Prikazuje se prva stranica menija Proračun OptiPoint.



Navedena brzina vožnje se odnosi na brzinu vožnje u području položaja za uključivanje! Vidi 4.6.10 Informacije o GPS Controlu

- ▶ Unesite brzinu vožnje u području položaja za uključivanje.
- ▶ Pritisnite **taster za potvrdu**.
Na displeju se prikazuje treća stranica menija.

GPS Control	
Električni AGP	
Razmak isklj. (m)	18.2
Razmak uklj. (m)	16.9
Prihvatanje vredn.	

Sl. 27: Izračunavanje OptiPointa, strana 3

Br.	Značenje	Opis
1	Odstojanje (u metrima) u odnosu na granicu polja nakon kojeg se klizači za doziranje otvaraju.	Sl. 56 Razmak uključivanja (prema granici polja)
2	Odstojanje (u metrima) u odnosu na granicu polja nakon kojeg se klizači za doziranje zatvaraju.	Sl. 57 Razmak isključivanja (prema granici polja)



Na ovoj stranici možete ručno podesiti vrednosti parametara. Vidi poglavlje *5.8 GPS Control*.

Promena vrednosti

- ▶ Otvorite željenu stavku iz liste.
- ▶ Unesite nove vrednosti.
- ▶ Pritisnite taster Prihvatanje vredn..

Izvršeno je izračunavanje OptiPointa.

Upravljački uređaj mašine se prebacuje na prozor Informacije o GPS Controlu.

4.6.10 Informacije o GPS Controlu

U meniju Info o GPS-Control daju se informacije o izračunatim vrednostima za podešavanje u meniju Proračun OptiPoint.

U zavisnosti od korišćenog terminala prikazuju se 2 razmaka (CCI, Müller Elektronik), odn. 1 razmak i 2 vrednosti za vreme (John Deere, ...).

- Kod većine ISOBUS terminala, ovde prikazane vrednosti se preuzimaju automatski u odgovarajući meni za podešavanje na GPS terminalu.
- Kod nekih terminala je neophodan ručni unos.



Ovaj meni služi samo u informativne svrhe.

- Obratite pažnju na uputstvo za upotrebu svog GPS terminala.

4.6.11 Tabele đubriva

U ovom meniju možete kreirati tabele đubriva i upravljati njima.



Izbor tabele đubriva ima uticaj na podešavanja đubriva u upravljačkom uređaju mašine i rasipaču mineralnog đubriva. Podešena količina izbacivanja se prepisuje memorisanom vrednošću iz tabele đubriva.



Tabelama đubriva možete upravljati automatski i preneti ih na vašu upravljačku jedinicu. Za to vam je potreban WLAN modul (posebna oprema) i pametni telefon. Vidi *2.7 WLAN modul*

Kreiranje nove tabele đubriva

Imate mogućnost da kreirate do 30 tabela đubriva u elektronskom upravljačkom uređaju mašine.

- ▶ Otvorite meni Podeš. đubriva > Tabela đubriva.

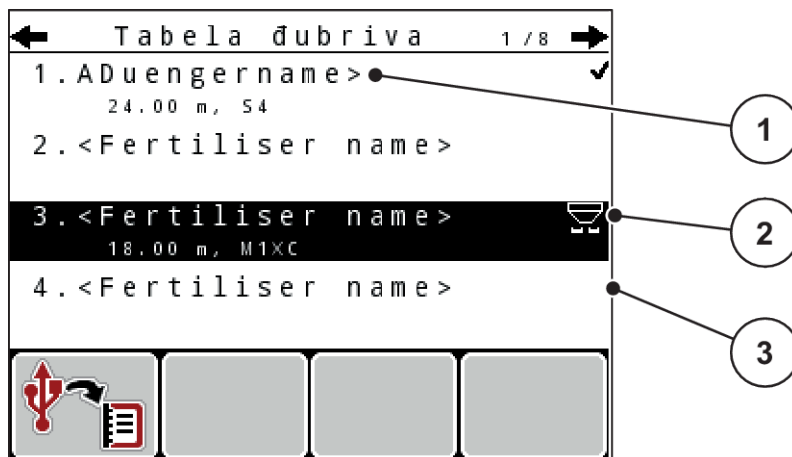

Sl. 28: Meni Tabela đubriva

- [1] Prikaz tabele đubriva s vrednostima [3] Polje za naziv tabele đubriva
 [2] Prikaz aktivne tabele đubriva

- ▶ Označite polje s nazivom za praznu tabelu za đubrivo.
- ▶ Pritisnite **taster za potvrdu**.
Na displeju se prikazuje prozor za izbor.
- ▶ Pritisnite opciju Otvoriti i vratiti podešavanje đubriva.
- ▶ Pritisnite **taster za potvrdu**.
Na displeju se prikazuje meni Podeš. đubriva, a izabrani element se učitava u podešavanja đubriva kao aktivna tabela đubriva.
- ▶ Otvorite stavku menija Naziv đubriva.
- ▶ Unesite naziv za Tabela đubriva.



Preporučujemo da tabelu đubriva nazovete prema nazivu korišćenog đubriva. Na taj način tabeli đubriva možete lakše dodeliti đubrivo.

- ▶ Uredite parametre tabele đubriva. Vidi 4.6 *Podešavanje đubriva u Expert režimu*.

Izbor tabele đubriva

- ▶ Otvorite meni Podeš. đubriva > Tabela đubriva.
- ▶ Izaberite željenu tabelu đubriva.
Na displeju se prikazuje prozor za izbor.
- ▶ Izaberite opciju Otvoriti i vratiti podešavanje đubriva.

Na displeju se prikazuje meni Podeš. đubriva, a izabrani element se učitava u podešavanja đubriva kao aktivna tabela đubriva.



U slučaju izbora postojeće tabele đubriva, sve vrednosti u meniju Podeš. đubriva prepisuju se sačuvanim vrednostima iz izabrane tabele đubriva, među njima i tačka dovoda materijala i normalni broj obrtaja priključnog vratila.

- **Mašina sa električnim aktivatorima tačke predavanja:** Upravljački uređaj mašine pomera aktivatore za tačku dovoda materijala na vrednost memorisanu u tabeli đubriva

Kopiranje postojeće tabele đubriva

- ▶ Izaberite željenu tabelu đubriva.
Na displeju se prikazuje prozor za izbor.
- ▶ Izaberite opciju Kopiranje elementa.

Kopija tabele đubriva se sada nalazi na prvom slobodnom mestu na spisku.

Brisanje postojeće tabele đubriva

- ▶ Izaberite željenu tabelu đubriva.
Na displeju se prikazuje prozor za izbor.



Aktivnu tabelu đubriva nije moguće izbrisati.

- ▶ Izaberite opciju Brisanje elementa.

Tabela đubriva je izbrisana sa spiska.

4.6.12 Proračun VariSpreada

Asistent za širine sekcija VariSpread u pozadini automatski vrši proračun stepena širine sekcije. Osnova za to su vaši unosi za radnu širinu i tačku dovoda materijala na prvoj strani menija za podešavanje đubriva.



Uređivanje VariSpread tabele zahteva posebno stručno znanje. Ukoliko želite da menjate podešavanja, obratite se svom trgovcu.

Podešenje đubriva 4 / 4			
Obračun. VariSpread			
Šir. (m)	T0	RPM	Ko1. (%)
18.00	0.0	540	AUTO
13.50	0.0	540	AUTO
09.00	0.0	540	AUTO
04.50	0.0	540	AUTO
0.00	0.0	540	AUTO

Diagram showing callouts: [2] points to the 'Šir. (m)' column, and [1] points to the 'Ko1. (%)' column.

Sl. 29: Izračunavanje VariSpreda, primer sa 8 širina sekcije (4 na svakoj strani)

[1] Podesivo podešavanje širine sekcije

[2] Prethodno definisano podešavanje širine sekcije

Prenos vrednosti na GPS terminal

Prenos vrednosti iz Varispread tabele u GPS terminal kod mašina sa VariSpread pro vrši se automatski, a kod mašina sa VariSpread V8 u zavisnosti od GPS terminala.

4.7 Podešavanja mašine

U ovom meniju možete izvršiti podešavanja koja se odnose na traktor ili mašinu.

- ▶ Otvorite meni Podeš.mašine.

Podešenje mašine 1 / 2	
Traktor (km/h)	
AUTO/MAN mod	
količina (%)	0
Signal mer.kret. u leru	✓
kg na mer. nivoa	150
Easy toggle	

Sl. 30: Meni Podeš.mašine (primer)



Na ekranu se ne prikazuju svi parametri istovremeno. Strelicom nagore/nadole možete preći na susedni prozor menija.

Podmeni	Značenje	Opis
Traktor (km/h)	Definisanje ili kalibracija signala brzine	4.7.1 Kalibracija brzine
AUTO/MAN pogon	Definisanje automatskog ili ručnog režima rada	4.7.2 AUTO/MAN režim rada
količina (%)	Podešavanje promene količine za različite vrste rasipanja	Unos u posebnom prozoru za unos
Signal mer.kret. u leru	Samo AXIS-M EMC: Aktiviranje signalnog tona pri pokretanju automatskog merenja u praznom hodu	Unos u posebnom prozoru za unos.
kg na mer. nivoa	Unos preostale količine koja putem ćelije za vaganje aktivira poruku alarma.	
Easy toggle	Ograničenje tastera za prebacivanje L%/R % na dva stanja	4.7.5 Easy toggle
Kor. izb. kol. L (%) Kor. izb. kol. D (%)	Korekcija odstupanja između unete količine izbacivanja i stvarne količine izbacivanja <ul style="list-style-type: none"> Korekcija u procentima, po izboru na desnoj odn. levoj strani 	

4.7.1 Kalibracija brzine

Kalibracija brzine je osnovni preduslov za tačan rezultat rasipanja. Faktori kao npr. veličine pneumatika, promena traktora, pogon na svim točkovima, proklizavanje između gume i podloge, svojstvo tla i pritiska u pneumaticima utiču na određivanje brzine, a time i na rezultat rasipanja.

Precizno određivanje broja impulsa brzine na 100 m veoma je važno za rasipanje tačne količine đubriva.

Priprema kalibracije brzine

- ▶ Kalibraciju izvršite na polju. Tako je manji uticaj svojstva tla na rezultat kalibracije.
- ▶ Po mogućstvu odredite referentnu trasu dužine od tačno 100 m.
- ▶ Uključite pogon na svim točkovima.
- ▶ Mašinu po mogućstvu napunite samo do pola.

■ Pozivanje podešavanja brzine

Možete sačuvati do 4 različita profila za vrstu i broj impulsa i dodeliti nazive tim profilima (npr. naziv traktora).

Pre rasipanja proverite da li je u upravljačkoj jedinici pozvan ispravan profil.

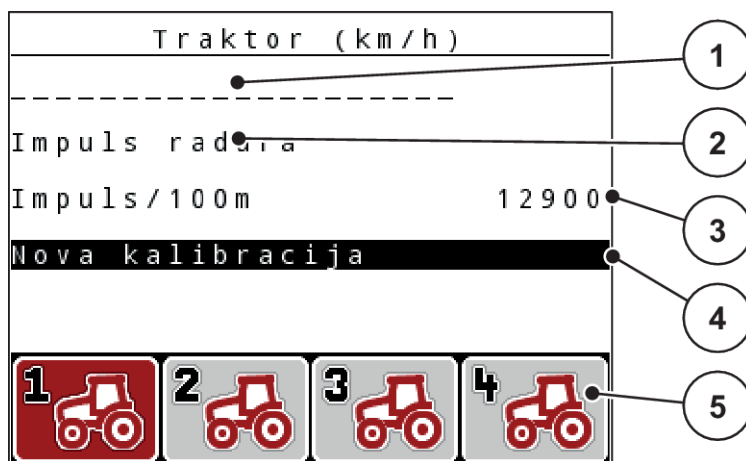

Sl. 31: Meni Traktor (km/h)

- | | |
|--|--|
| [1] Naziv traktora | [4] Podmeni Kalibracija traktora |
| [2] Prikaz davača impulsa za signal brzine | [5] Simboli za mesta za memorisanje profila 1 do 4 |
| [3] Prikaz broja impulsa na 100 m | |

Otvaranje profila traktora

- ▶ Otvorite meni Podeš.mašine > Traktor (km/h).
Vrednosti prikaza za naziv, izvor i broj impulsa važe za profil čiji simbol ima crveno obojenu pozadinu.
- ▶ Pritisnite funkcijski taster (**F1-F4**) ispod simbola mesta za memorisanje.

■ **Ponovna kalibracija signala brzine**

Možete prepisati već postojeći profil, odnosno profil možete sačuvati na praznom memorijskom mestu.

- ▶ U meniju Traktor (km/h) označite željeno mesto za memorisanje pomoću funkcijskog tastera koji se nalazi ispod njega.
- ▶ Označite polje Nova kalibracija.
- ▶ Pritisnite **taster za potvrdu**.

Na displeju se pojavljuje meni za kalibraciju Kalibracija traktora.

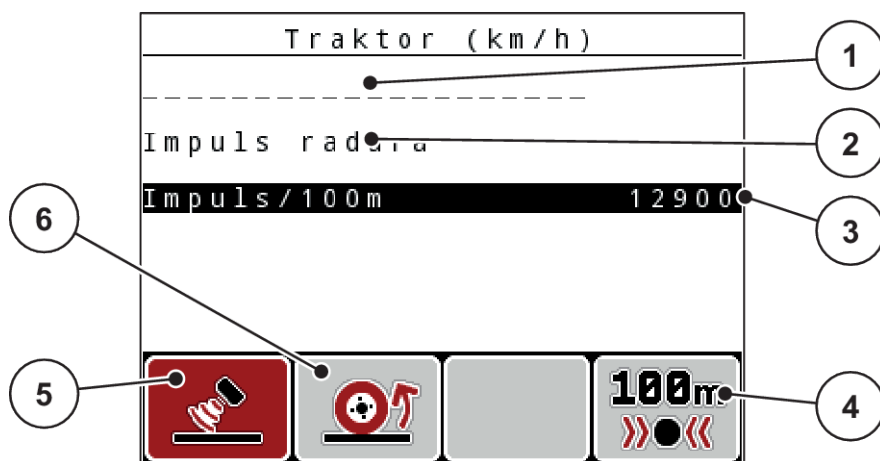

Sl. 32: Meni za kalibraciju Traktor (km/h)

- | | |
|-----------------------------------|------------------------------------|
| [1] Polje za naziv traktora | [4] Podmeni Automatska kalibracija |
| [2] Prikaz izvora signala brzine | [5] Davač impulsa radara |
| [3] Prikaz broja impulsa na 100 m | [6] Davač impulsa točka |

- ▶ Označite **polje za naziv traktora**.
- ▶ Pritisnite **taster za potvrdu**.
- ▶ Unesite naziv profila.



Unos naziva je ograničen na 16 znakova.

Radi bolje razumljivosti, preporučujemo da profil nazovete nazivom traktora.

- Vidi 4.14.1 Unos teksta

- ▶ Izaberite davač impulsa za signal brzine.
Za **radarske impulse** pritisnite funkcijski taster **F1** [5].
Za **impulse točka** pritisnite funkcijski taster **F2** [6].

Na displeju je prikazan davač impulsa.

U nastavku još morate da odredite broj impulsa signala brzine. Ako je poznat tačan broj impulsa, možete ih direktno uneti:

- ▶ Otvorite stavku menija Traktor (km/h) > Nova kalibracija > Impuls/100m.

Na displeju se pokazuje meni "Impulsi" za ručno unošenje broja impulsa.

Ako **nije poznat** tačan broj impulsa, pokrenite **vožnju za kalibraciju**.

- ▶ Pritisnite funkcijski taster **F4** (100 m AUTO, [4]).

Na displeju se prikazuje radni ekran "Vožnja za kalibraciju".

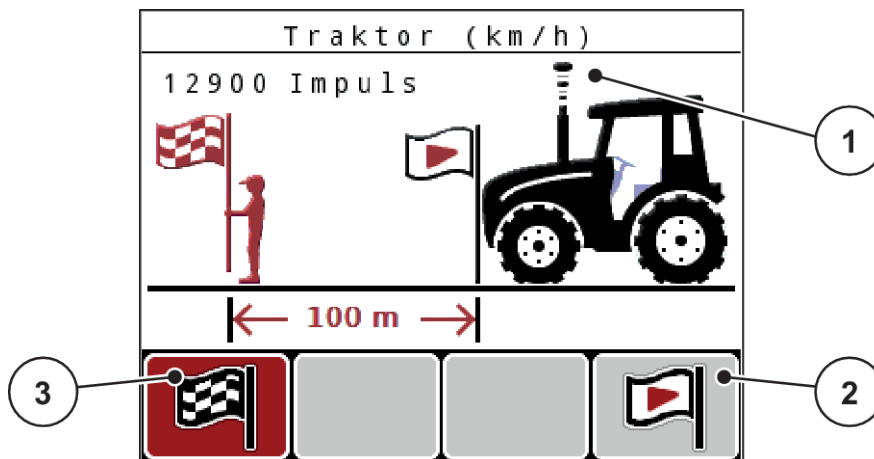

Sl. 33: Radni ekran "Vožnja za kalibraciju signala brzine"

- [1] Prikaz impulsa
- [2] Pokretanje prijema impulsa
- [3] Zaustavljanje prijema impulsa

- ▶ Na početnoj tački referentnog puta pritisnite funkcijski taster **F4** [2].

Prikaz Impulsi sada je na nuli.

Upravljačka jedinica je spremna za brojanje impulsa.

- ▶ Traktorom prođite referentnu trasu dužine 100 m.
- ▶ Zaustavite traktor na kraju referentne trase.
- ▶ Pritisnite funkcijski taster **F1** [3].

Na displeju se prikazuje broj primljenih impulsa.

- ▶ Pritisnite **taster za potvrdu**.

Memoriše se novi broj impulsa.

Vraćate se u meni za kalibraciju.

4.7.2 AUTO/MAN režim rada

Upravljački uređaj mašine na osnovu signala brzine automatski reguliše količinu doziranja. Pritom se uzimaju u obzir količina izbacivanja, radna širina i faktor protoka.

Standardno je aktiviran **automatski** režim.

U **ručnom** režimu radite samo u sledećim slučajevima:

- kada ne postoji signal brzine (radar ili senzor točka ne postoji ili je neispravan)
- kada se rasipaju granule protiv puževa ili semenje (fino semenje).



Radi ravnomernog izbacivanja materijala za rasipanje u ručnom režimu, obavezno morate raditi sa **konstantnom brzinom vožnje**.



Rasipanje u različitim režimima opisano je u poglavlju *5 Rasipanje*.

Meni	Značenje	Opis
AUTO km/h + AUTO kg	Izbor automatskog režima sa automatskim vaganjem	Strana 96
AUTO km/h	Izbor automatskog režima	Strana 98
MAN km/h	Podešavanje brzine vožnje u ručnom režimu rada	Strana 99
MAN skala	Podešavanje klizača za doziranje u ručnom režimu rada Ovaj režim rada je pogodan za rasipanje granula protiv puževa ili finog semenja.	Strana 99

Izbor režima rada

- ▶ Pokrenite upravljački uređaj mašine.
- ▶ Otvorite meni Podeš.mašine > AUTO/MAN pogon.
- ▶ Izaberite željenu stavku menija s liste.
- ▶ Pritisnite OK.
- ▶ Slede uputstva na ekranu.



Preporučujemo da faktor protok bude prikazan na radnom ekranu. Na taj način možete pratiti regulaciju masenog protoka tokom rasipanja. Vidi *4.10.2 Izbor prikaza*.

- Važne informacije o korišćenju režima rada prilikom rasipanja možete naći u odeljku *5 Rasipanje*.

■ **AUTO km/h + AUTO kg: automatski režim sa automatskom regulacijom masenog protoka**

Režim AUTO km/h + AUTO kg tokom rasipanja kontinualno reguliše količinu đubriva u skladu sa brzinom i protokom đubriva. Na taj način postizete optimalno doziranje đubriva.



Režim rada AUTO km/h + AUTO kg standardno je fabrički izabran.

■ **AUTO km/h: Automatski režim**



Za optimalni rezultat rasipanja pre početka rasipanja izvršite kalibraciju.

- ▶ Uključite upravljačku jedinicu QUANTRON-A.
- ▶ Otvorite meni Podeš.mašine > AUTO/MAN pogon.
- ▶ Označite unos u meniju AUTO km/h.
- ▶ Pritisnite **taster za potvrdu**.
- ▶ Podešavanje đubriva:
 - ▷ Količina izbacivanja (kg/ha)
 - ▷ Radna širina (m)
- ▶ Rezervoar napunite đubrivom.
- ▶ Izvršite kalibraciju radi određivanja faktora protoka ili
Odredite faktor protoka iz isporučene tabele đubriva.
- ▶ Pritisnite taster **Start/Stop**.

Rasipanje se pokreće.

■ **MAN km/h: Ručni režim**

- ▶ Uključite upravljačku jedinicu QUANTRON-A.
- ▶ Otvorite meni Podeš.mašine > AUTO/MAN pogon.
- ▶ Označite unos u meniju MAN km/h.
- ▶ Pritisnite **taster za potvrdu**.
Na displeju se pojavljuje prozor za unos. Brzina
- ▶ Unesite vrednost za brzinu vožnje tokom rasipanja.
- ▶ Pritisnite **taster za potvrdu**.



Za optimalni rezultat rasipanja pre početka rasipanja izvršite kalibraciju.

■ **MAN skala: Ručni režim sa vrednošću skale**

- ▶ Uključite upravljačku jedinicu QUANTRON-A.
- ▶ Otvorite meni Podeš.mašine > AUTO/MAN pogon.
- ▶ Označite unos u meniju MAN skala.
- ▶ Pritisnite **taster za potvrdu**.

Na displeju se pojavljuje prozor za unos Otvor zasuna.

- ▶ Unesite vrednost skale za otvor klizača za doziranje.
- ▶ Pritisnite **taster za potvrdu**.

Podešavanje režima je memorisano.



Da bi se i u ručnom režimu postigao optimalan rezultat rasipanja, preporučujemo da vrednosti za otvor klizača za doziranje i brzinu vožnje preuzmete iz tabele đubriva.

U režimu "MAN skala" tokom rasipanja možete ručno promeniti otvor klizača za doziranje.

Preduslov:

- Klizači za doziranje su otvoreni (aktiviranje putem tastera **Start/Stop**).
- Na radnom ekranu MAN skala simboli za širine sekcije su ispunjeni crvenom bojom.

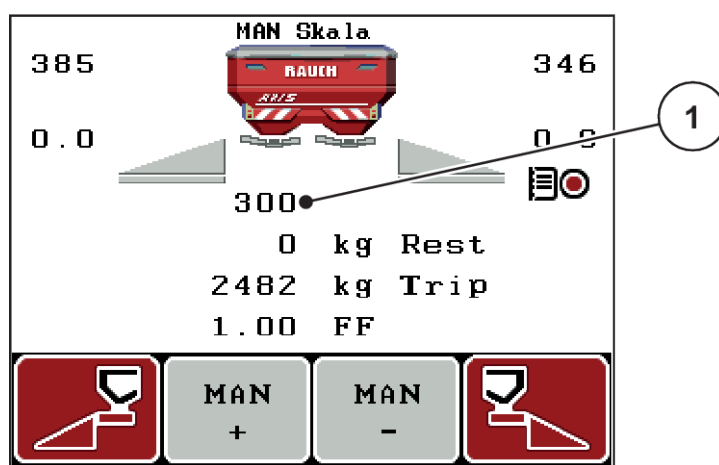

Sl. 34: Radni ekran MAN skala

[1] Prikaz trenutnog položaja skale klizača za doziranje

- ▶ Za promenu otvora klizača za doziranje pritisnite funkcijski taster F2 ili F3.
 - ▷ **F2: MAN+** za povećanje otvora klizača za doziranje
 - ▷ **F3: MAN-** za smanjenje otvora klizača za doziranje

4.7.3 +/- količina

U ovom meniju za normalnu vrstu rasipanja možete odrediti procentualnu **promenu količine** u koracima.

Osnovu (100 %) čini podešena vrednost otvora klizača za doziranje.



Tokom rada, funkcijskim tasterima **F2/F4** u svakom trenutku možete promeniti količinu rasipanja za faktor +/- količine. Tasterom C 100% ponovno možete vratiti unapred podešene vrednosti.

Definisanje smanjenja količine:

- ▶ Otvorite meni Podeš.mašine > količina (%).
- ▶ Unesite procentualnu vrednost za koju želite da promenite količinu rasipanja.
- ▶ Pritisnite **taster za potvrdu**.

4.7.4 Signal merenja u praznom hodu





Ovde možete da aktivirate odn. deaktivirate signalni ton za sprovođenje merenja praznog hoda.

- ▶ Označite unos u meniju Signal mer.kret. u leru.
- ▶ Opciju aktivirajte pritiskom na taster za potvrdu.
Na displeju se prikazuje kvačica.
Pri pokretanju automatskog merenja u praznom hodu čuje se signal.
- ▶ Deaktivirajte opciju pritiskom na taster za potvrdu.
Kvačica nestaje.

4.7.5 Easy toggle

Ovde možete da ograničite funkciju prebacivanja tastera **L%/R%** na 2 stanja funkcijskih tastera F1 do F4. Na taj način ćete sebi uštedeti nepotrebno prebacivanje na radnom ekranu.

- ▶ Označite podmeni **Easy Toggle**.
- ▶ Pritisnite **taster za potvrdu**.
Na displeju se prikazuje kvačica.
Opcija je aktivna.
Na radnom ekranu taster L%/R% može da se prebacuje samo između funkcije promene količine (L+R) i upravljanja širinom sekcija (VariSpread).
- ▶ Pritisnite **taster za potvrdu**.
Kvačica nestaje.
Tasterom L%/R% možete prebacivati između 4 različita stanja.

Konfiguracija funkcijskih tastera	Funkcija
	Promena količine na obe strane
	Promena količine na desnoj strani Sakriveno je kada je funkcija aktivirana Easy Toggle
	Promena količine na levoj strani Sakriveno je kada je funkcija aktivirana Easy Toggle
	Povećavanje i smanjivanje širine sekcije

4.8 Brzo pražnjenje

Da biste očistili mašinu posle rasipanja ili da biste brzo ispraznili preostalu količinu, možete otvoriti meni Brzo pražnjenje.

U tu svrhu preporučujemo da pre skladištenja mašine **potpuno otvorite** klizače za doziranje putem brzog pražnjenja i da u tom stanju isključite upravljačku jedinicu. Tako ćete sprečiti nakupljanje vlage u rezervoaru.



Pre početka brzog pražnjenja proverite da li su ispunjeni svi preduslovi. U tu svrhu obratite pažnju na uputstvo za upotrebu rasipača mineralnog đubriva (pražnjenje preostale količine).

- ▶ Otvorite meni Glavni meni > Brzo pražnjenje.

⚠ OPREZ!

Opasnost od povreda izazvanih automatskim pomeranjem tačke dovoda materijala

Kod modela **AXIS EMC** pojavljuje se alarm Pokretanje TODA = Start. Kada se pritisne funkcijski taster Start/Stop, tačka dovoda materijala automatski se postavlja u položaj 0. Nakon kalibracije, tačka dovoda materijala automatski se postavlja na podešenu vrednost. Tako može doći do povreda i materijalnih šteta.

- ▶ Pre pritiska tastera Start/Stop vodite računa o tome da se **niko** ne nalazi u opasnom području mašine.

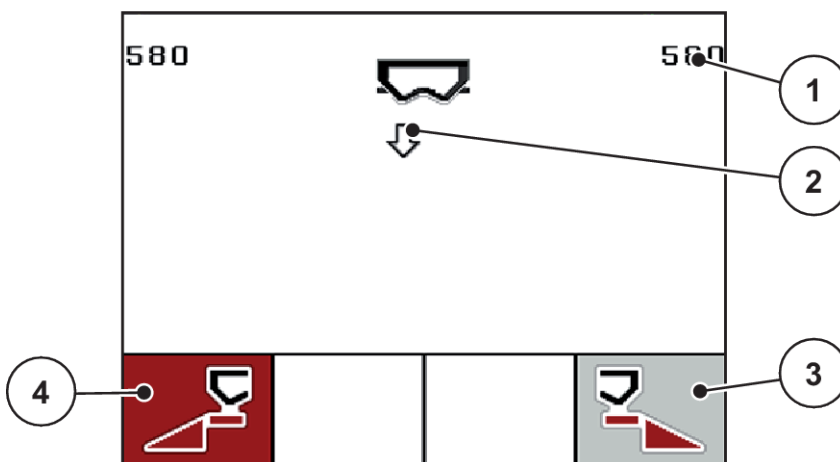

Sl. 35: Meni Brzo pražnjenje

- | | |
|--|--|
| [1] Prikaz otvora klizača za doziranje | [4] Brzo pražnjenje leve širine sekcije (ovde: izabrano) |
| [2] Simbol za brzo pražnjenje (ovde je izabrana leva strana, nije pokrenuto) | |
| [3] Brzo pražnjenje desne širine sekcije (ovde: nije izabrano) | |

- ▶ **Funkcijskim tasterom** izaberite sekciju na kojoj treba da se izvrši brzo pražnjenje.

Na displeju je prikazana izabrana širina sekcije kao simbol.

- ▶ Pritisnite taster **Start/Stop**.

Pokreće se brzo pražnjenje.

- ▶ Pritisnite taster **Start/Stop** kada se rezervoar isprazni.

Brzo pražnjenje je završeno.

Kod mašina sa električnim aktivatorima za tačku dovoda materijala pojaviće se alarm Pokretanje TODA = Start.

- ▶ Pritisnite taster **Start/Stop**.

Alarm je potvrđen.

Električni aktivatori se nameštaju na podešenu vrednost.

- ▶ Pritisnite taster **ESC** radi povratka u glavni meni.

4.9 Datoteka parcele

U ovom meniju možete da kreirate i upravljate sa do 200 datoteka parcele.

- ▶ Otvorite meni Glavni meni > Polje podataka.

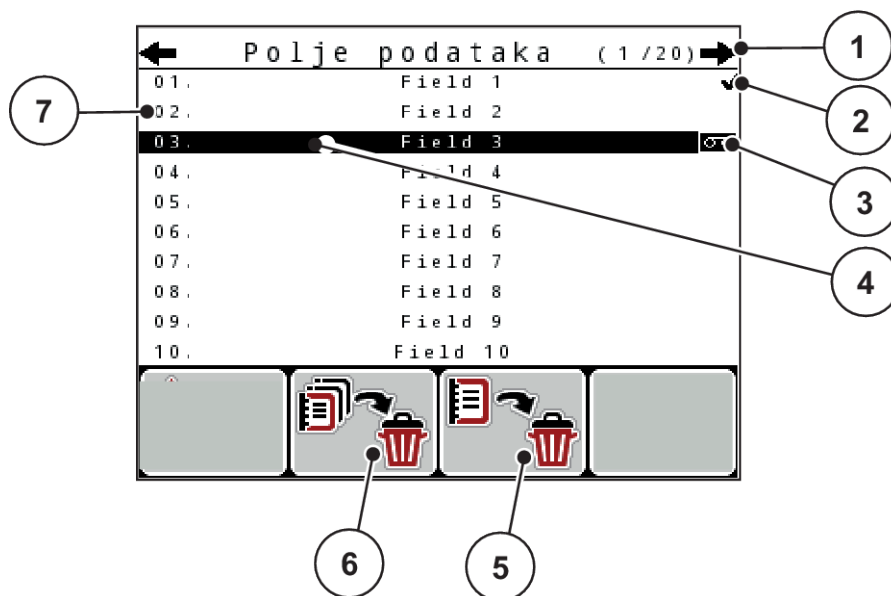

Sl. 36: Meni Polje podataka

- | | |
|---|--|
| [1] Prikaz broja stranice | [6] Funkcijski taster F2: Brisanje svih datoteka parcele |
| [2] Prikaz popunjene datoteke parcele | [7] Prikaz mesta za memorisanje |
| [3] Prikaz aktivne datoteke parcele | |
| [4] Naziv datoteke parcele | |
| [5] Funkcijski taster F3: Brisanje datoteke parcele | |

4.9.1 Izbor datoteke parcele

Imate mogućnost da izaberete već memorisanu datoteku parcele i da nastavljate beleženje u nju. Podaci koji su već memorisani u datoteci parcele pritom neće biti prepisani već će biti dopunjeni novim vrednostima.



Tasterom sa strelicom levo/desno možete se prebacivati napred i nazad u meniju Polje podataka stranicu po stranicu.

- ▶ Izaberite željenu datoteku parcele.
- ▶ Pritisnite **taster za potvrdu**.

Na displeju se prikazuje prva stranica trenutne datoteke parcele.

4.9.2 Pokretanje beleženja

003 Polje podataka 1/3

Field 3

Kol. izb. (kg/ha) 250

ha 0.0

obračunati kg 0

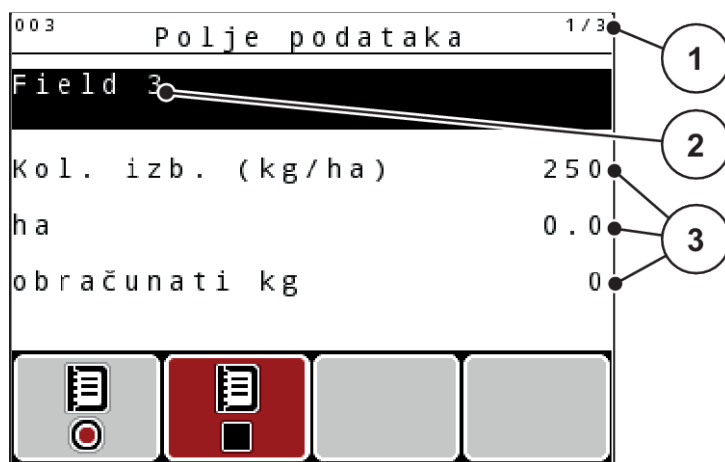

003 Polje podataka 2/3

Sati 00:00

Vreme početka 18:39

Datum početka 11:11:07

Vreme završetka 18:40

Datum zaust. 11:11:07



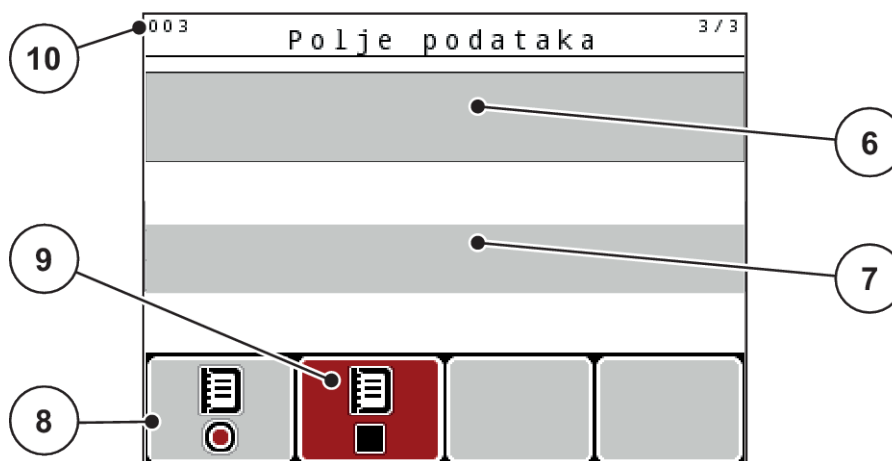

Sl. 37: Prikaz trenutne datoteke parcele

- | | |
|-------------------------------------|--|
| [1] Prikaz broja stranice | [6] Polje za naziv đubriva |
| [2] Polje za naziv datoteke parcele | [7] Polje za naziv proizvođača đubriva |
| [3] Polja za vrednosti | [8] Funkcijski taster Start |
| [4] Prikaz vremena/datuma početka | [9] Funkcijski taster Stop |
| [5] Prikaz vremena/datuma završetka | [10] Prikaz mesta za memorisanje |

U ovom meniju možete da kreirate i upravljate sa do 200 datoteka parcele.

- Pritisnite funkcijski taster **F1** ispod simbola za pokretanje.

Počinja beleženje.

Meni Polje podataka prikazuje simbol za beleženje u trenutnu datoteku parcele.

Na radnom ekranu se prikazuje simbol za beleženje.



Ako se otvori neka druga datoteka parcele, ova datoteka parcele će se zaustaviti. Aktivna datoteka parcele ne može da se izbriše.

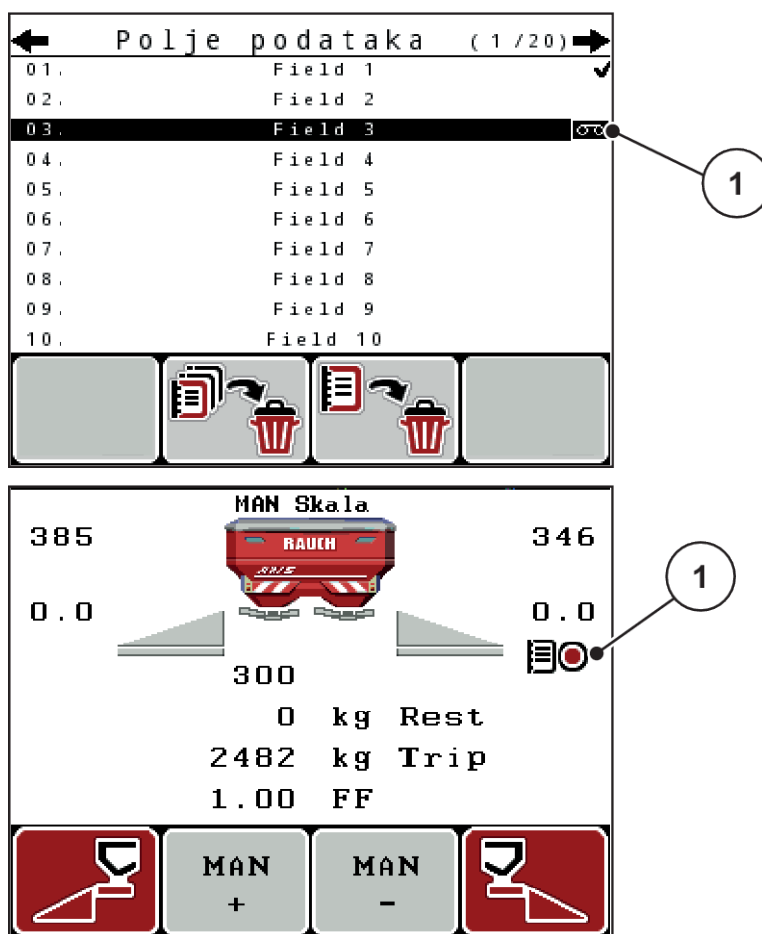

Sl. 38: Prikaz simbola beleženja

[1] Simbol beleženja

4.9.3 Zaustavljanje beleženja

- ▶ U meniju Polje podataka pozovite 1. stranicu aktivne datoteke parcele.
- ▶ Pritisnite funkcijski taster **F2** ispod simbola zaustavljanje.

Beleženje je završeno.

4.9.4 Brisanje datoteke parcele

Upravljačka jedinica QUANTRON-A omogućava brisanje zabeleženih datoteka parcele.



Samo se briše sadržaj datoteke parcele, naziv datoteke parcele se i dalje prikazuje u polju za naziv!

Brisanje jedne datoteke parcele

- ▶ Otvorite meni Polje podataka.
- ▶ Izaberite datoteku parcele sa spiska.
- ▶ Pritisnite funkcijski taster **F3** ispod simbola **Izbriši**. Vidi 5 Funkcijski taster F3: *Brisanje datoteke parcele*

Izabrana datoteka parcele je izbrisana.

Brisanje svih datoteka parcele

- ▶ Otvorite meni Polje podataka.
 - ▶ Pritisnite funkcijski taster **F2** ispod simbola **Izbriši sve**. Vidi 6 Funkcijski taster F2: *Brisanje svih datoteka parcele*
- Pojavljuje se poruka da se podaci brišu (vidi 6.1 Značenje poruka o alarmu).*
- ▶ Pritisnite taster **Start/Stop**.

Sva datoteke parcele su izbrisane.

4.10 Sistem/test

U ovom meniju možete izvršiti sistemska i probna podešavanja za upravljački uređaj mašine.

- ▶ Otvorite meni Glavni meni > Sistem/Test.

Sistem/Test		1 / 2
Osvetljaj		
Jezik - Language		
Prenos podataka		
Modus	Expert	
Test/Dijagnoza		
Datum	11.11.07	
Vreme	18:40	

Sl. 39: Meni Sistem/Test

Podmeni	Značenje	Opis
Osvetljenje	Podešavanje prikaza na displeju	Promena podešavanja pomoću funkcijskih tastera + odn. -.

Podmeni	Značenje	Opis
Jezik - Language	Podešavanje jezika za navigaciju kroz meni	<i>4.10.1 Podešavanje jezika</i>
Izbor prikaza	Utvrđivanje prikaza na radnom ekranu	<i>4.10.2 Izbor prikaza</i>
Modus	Podešavanje režima na meniju <ul style="list-style-type: none"> • Expert • Easy Kod funkcije EMC režim je automatski postavljen na Expert.	<i>4.10.3 Podešavanje režima</i>
Test/Dijagnoza	Ispitivanje aktivatora i senzora	<i>4.10.4 Test/dijagnoza</i>
Datum	Podešavanje datuma	<ul style="list-style-type: none"> • Izbor i promena podešavanja putem tastera sa strelicama. • Potvrda tasterom za potvrdu
Vreme	Podešavanje vremena	<ul style="list-style-type: none"> • Izbor i promena podešavanja putem tastera sa strelicama. • Potvrda tasterom za potvrdu
Prenos podataka	Meni za razmenu podataka i serijske protokole	<i>4.10.5 Prenos podataka</i>
Brojač svih podataka	Lista prikaza <ul style="list-style-type: none"> • rasuta količina u kg • rasuta površina u ha • vreme rasipanja u h • prevaljena deonica u km 	<i>4.10.6 Brojač ukupnih podataka</i>
Jedinica	Prikaz vrednosti u izabranom sistemu jedinica: <ul style="list-style-type: none"> • metričke • imperijalne 	<i>4.10.8 Promena sistema jedinica</i>
Servis	Servisna podešavanja	Zaštićeno lozinkom; dostupno samo servisnom osoblju

4.10.1 Podešavanje jezika

U upravljačkoj jedinici su mogući različiti jezici.

Jezik je fabrički memorisan za vašu zemlju.

- ▶ Otvorite meni Sistem/Test > Jezik - Language.
Na displeju se prikazuje prva od četiri stranice.

Sprache - Language		1/4
deutsch	DE	✓
Français	FR	
English	UK	
Nederlands	NL	
Italiano	IT	
Español	ES	
русский	RU	

Sl. 40: Podmeni Jezik, strana 1

- ▶ Izaberite jezik na kojem treba da se prikazuju meniji.



Jezici su navedeni u više prozora menija. Tasterima sa strelicom možete preskočiti na susedni prozor.

- ▶ Pritisnite **taster za potvrdu**.

Izbor je potvrđen.

Upravljačka jedinica QUANTRON-A automatski se pokreće ponovo.

Meniji su prikazani na izabranom jeziku.

4.10.2 Izbor prikaza

Tri polja za prikaz na ekranu možete pojedinačno podesiti i opciono im dodeliti sledeće vrednosti:

- Brzina vožnje
- Faktor protoka (FP)
- put ha
- kg puta
- put m
- ostali kg
- ostatak m
- ostatak ha
- Vreme mir. (vreme do sledećeg merenja u praznom hodu)
- Obrtni momenat za pogon diska za rasipanje

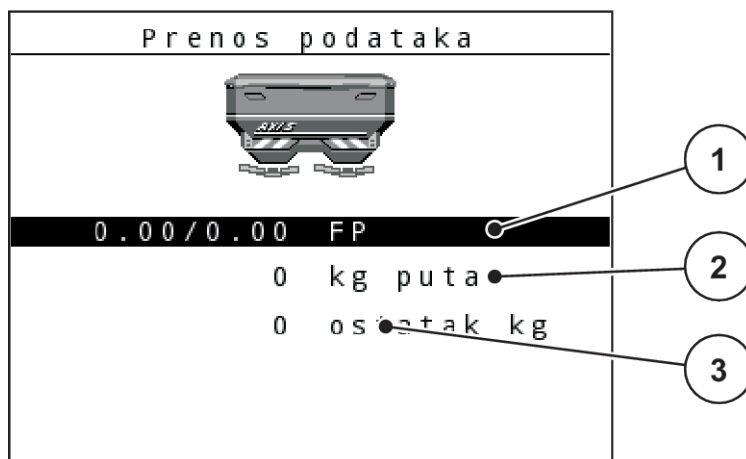

Sl. 41: Polja za prikaz

- [1] Polje za prikaz 1
[2] Polje za prikaz 2

- [3] Polje za prikaz 3

Izbor prikaza

- ▶ Otvorite meni Sistem/Test > Izbor prikaza.
- ▶ Označite odgovarajuće polje za prikaz.
- ▶ Pritisnite **taster za potvrdu**.
Na displeju navode mogući prikazi.
- ▶ Označite novu vrednost koju treba dodeliti polju za prikaz.
- ▶ Pritisnite **taster za potvrdu**.
Na displeju se prikazuje radni ekran.

U odgovarajućem polju za prikaz sada možete pronaći novu unetu vrednost.

4.10.3 Podešavanje režima

U upravljačkoj jedinici QUANTRON-A moguća su 2 različita režima:

- Easy
- Expert



Kod funkcije M EMC režim je automatski postavljen na Expert.

- U režimu **Easy** mogu se pozvati samo parametri za **podešavanje đubriva** koji su potrebni za rasipanje: Nije moguće kreirati tabele đubriva ili upravljati njima.
- U režimu **Expert** mogu se učitati svi raspoloživi parametri u meniju **podešavanje đubriva**.

Izbor režima

- ▶ Označite stavku menija Sistem/Test > Modus.
- ▶ Pritisnite **taster za potvrdu**.

Na displeju se prikazuje aktivan režim.

Prebacivanje između režima moguće je pritiskom **tastera za potvrdu**.

4.10.4 Test/dijagnoza

U meniju Test/Dijagnoza možete proveriti funkcionalnost svih aktivatora i senzora.



Ovaj meni služi samo u informativne svrhe.

Lista senzora zavisi od opremljenosti mašine.

⚠ OPREZ!

Opasnost od povreda zbog pokretnih delova mašine

Tokom ispitivanja može doći do automatskog pokretanja delova mašine.

- ▶ Pre ispitivanja se uverite da se niko ne nalazi u području mašine.

Podmeni	Značenje	Opis
Zasun test bodova	Ispitivanje pomeranja klizača za doziranje u različite tačke.	Provera kalibracije
Zasun dozera	Pokretanje levog i desnog klizača za doziranje	<i>Primer klizača za doziranje</i>
Napon	Ispitivanje radnog napona	
Senzor prij.praž.	Provera senzora za prijavu praznog stanja	
Težina ćelije	Provera senzora	
EMC senzori	Provera EMC senzora	
Test bodovi TO	Postavljanje na tačku dovoda materijala	Provera kalibracije
LIN-Bus	Ispitivanje putem sklopova prijavljenih putem LINBUSA	<i>Primer Linbus</i>
TELIMAT senzor	Ispitivanje TELIMAT senzora	
GSE senzor	Provera senzora uređaja za granično rasipanje	<i>Primer GSE senzora</i>
Prekrivač	Provera aktivatora	

Podmeni	Značenje	Opis
SpreadLight	Provera radnih reflektora	

■ Primer klizača za doziranje

⚠ OPREZ!

Opasnost od povreda zbog pokretnih delova mašine

Tokom ispitivanja može doći do automatskog pokretanja delova mašine.

- ▶ Pre ispitivanja se uverite da se niko ne nalazi u području mašine.

- ▶ Otvorite meni Sistem/Test > Test/Dijagnoza.
- ▶ Označite meni Zasun dozera.
- ▶ Pritisnite **taster za potvrdu**.

Na displeju se prikazuje status motora/senzora.

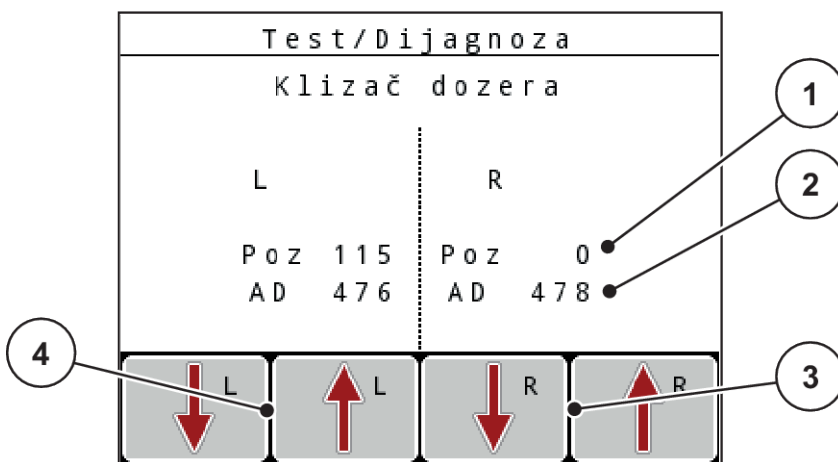

Sl. 42: Test/Dijagnoza; primer: Klizač za doziranje

- | | |
|---------------------|--|
| [1] Prikaz položaja | [3] Funkcijski tasteri "Aktivator desno" |
| [2] Prikaz signala | [4] Funkcijski tasteri "Aktivator levo" |

Prikaz "Signal" zasebno prikazuje stanje električnog signala za levu i desnu stranu.

Klizač za doziranje možete otvoriti i zatvoriti strelicama nagore/nadole.

■ Primer Linbus

- ▶ Otvorite meni Sistem/Test > Test/Dijagnoza.
- ▶ Označite unos u meniju LIN-Bus.
- ▶ Pritisnite **taster za potvrdu**.

Na displeju se prikazuje status aktivatora/senzora.

	Ver	Mfr	Enc	Stat
UMP høyre	0 . 0 . 0	0	0	0 - - -
UMP venstr	0 . 0 . 0	0	0	0 - - -
Presenning	0 . 0 . 0	0	0	0 - - -

Start selvtest

Sl. 43: Test/Dijagnoza; primer: Linbus

[1] Prikaz statusa

[3] Priključeni uređaji

[2] Početak samotestiranja

Poruka o statusu Linbus uređaja

Uređaji imaju različita stanja:

- 0 = OK; nema greške na uređaju
- 2 = blokada
- 4 = preopterećenje

■ Primer GSE senzora

⚠ OPREZI!

Opasnost od povreda zbog pokretnih delova mašine

Tokom ispitivanja može doći do automatskog pokretanja delova mašine.

- ▶ Pre ispitivanja se uverite da se niko ne nalazi u području mašine.

- ▶ Otvorite meni Sistem/Test > Test/Dijagnoza.
- ▶ Označite unos u meniju GSE senzor.
- ▶ Pritisnite **taster za potvrdu**.

Na displeju se prikazuje status aktivatora/senzora.

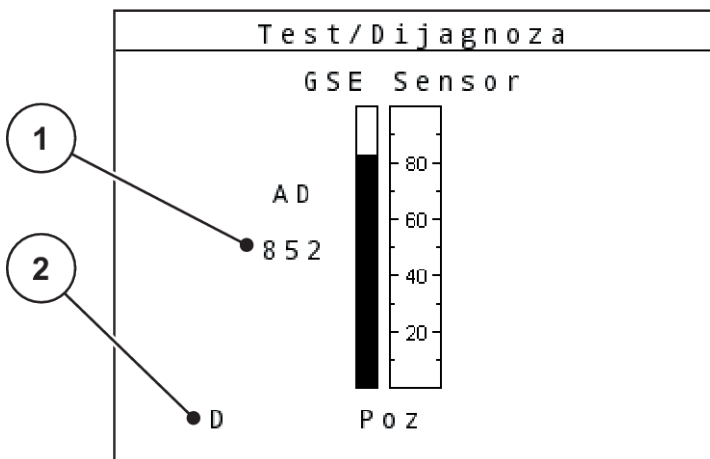

Sl. 44: Test/Dijagnoza; primer: Linbus

[1] Prikaz statusa

[2] Prikaz položaja senzora

Prikaz položaja senzora

Senzori prijavljuju položaj uređaja za granično rasipanje:

- **O** = gore; uređaj za granično rasipanje je neaktivan
- **U** = dole; uređaj za granično rasipanje je u radnom položaju.
- **?** = uređaj za granično rasipanje još uvek nije dostigao svoj krajnji položaj.

4.10.5 Prenos podataka

Prenos podataka se vrši putem različitih protokola za prenos podataka.

Podmeni	Značenje
ASD	Automatska dokumentacija o parceli; prenos datoteke parcele na PDA odn. Pocket PC putem Bluetootha
LH5000	Serijska komunikacija npr. rasipanje uz pomoć karti za aplikaciju
GPS Control	Protokol za automatsko prebacivanje širine sekcije putem eksternog terminala
GPS Control VRA	VRA : Variable Rate Application Protokol za automatski prenos zadate količine izbacivanja
TUVR	Protokol za automatsko prebacivanje širine sekcije i promenu količine aplikacije u zavisnosti od delimične površine putem eksternog Trimble terminala

Podmeni	Značenje
GPS km/h	<p>Moguće je samo putem TUVR protokola i Trimble terminala.</p> <ul style="list-style-type: none"> Po izboru se može aktivirati/deaktivirati <p>Kada je aktiviran, signal brzine GPS uređaja koristi se kao izvor signala za režim AUTO km/h.</p> <ul style="list-style-type: none"> ▶ Trakom obeležite stavku menija. ▶ Pritisnite taster za potvrdu. <p>Na ekranu se pojavljuje kvačica.</p> <p>GPS km/h je aktivan.</p> <p>Brzina GPS uređaja se preuzima se kao izvor signala za režim rada AUTO km/h.</p>

4.10.6 Brojač ukupnih podataka

U ovom meniju se prikazuju sva stanja brojača rasipača.

- rasute količine u kg
- rasute površine u ha
- vremena rasipanja u h
- prevaljene deonice u km



Ovaj meni služi samo u informativne svrhe.

4.10.7 Servis



Za podešavanja u meniju Servis potreban je kod za unos. Ta podešavanja sme menjati samo ovlašćeno servisno osoblje.

4.10.8 Promena sistema jedinica

Vaš sistem jedinica je fabrički podešen. Ipak, u svakom trenutku možete da pređete sa metričkih na imperijalne jedinice i obrnuto.

- ▶ Otvorite meni Sistem/Test.
- ▶ Označite meni Jedinica.
- ▶ Pritisnite **taster za potvrdu** za prebacivanje između imperijal. i metrička.

Sve vrednosti u raznim menjima se preračunavaju.

Meni/vrednost	Faktor preračunavanja sa metričkih na imperijalne vrednosti
ostali kg	1 x 2,2046 lb.-mass (lbs ostatak)
ostat. ha	1 x 2,4710 ac (ac ostat.)
Radna širina (m)	1 x 3,2808 ft
Kol. izb. (kg/ha)	1 x 0,8922 lbs/ac
Visina dodatka cm	1 x 0,3937 in

Meni/vrednost	Faktor preračunavanja sa metričkih na imperijalne vrednosti
lbs ostatak	1 x 0,4536 kg
ac ostat.	1 x 0,4047 ha
Radna širina (ft)	1 x 0,3048 m
Kol. izb. (lb/ac)	1 x 1,2208 kg/ha
Visina dodatka in	1 x 2,54 cm

4.11 Informacije



U meniju Informacije možete pronaći informacije o upravljačkom uređaju mašine.



Taj meni daje informacije o konfiguraciji mašine.

Lista informacija zavisi od opremljenosti mašine.

4.12 Radni reflektori (SpreadLight)

■ Samo za AXIS (posebna oprema)

U ovom meniju možete aktivirati funkciju SpreadLight i nadzirati oblik rasipanja u noćnom režimu.

Radne reflektore možete uključivati i isključivati putem upravljačkog uređaja mašine u automatskom odn. ručnom režimu.

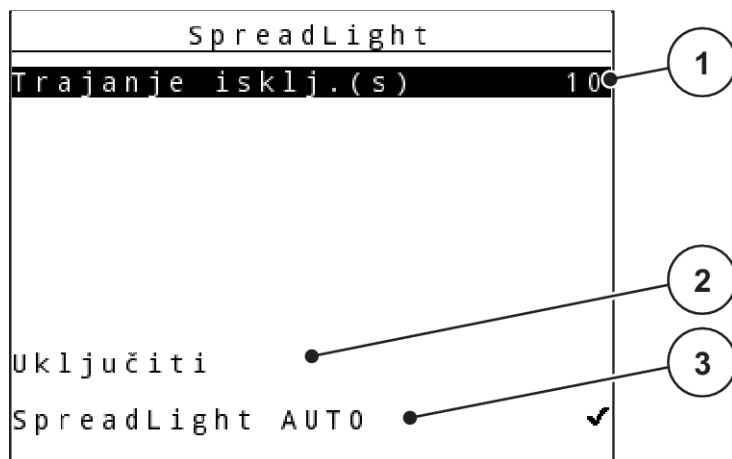

Sl. 45: Meni SpreadLight

[1] Trajanje isključenosti

[3] Aktiviranje automatike

[2] Ručni režim: Uključivanje radnih reflektora

Automatski režim:

U automatskom režimu, radni reflektori se uključuju čim se otvore klizači za doziranje i započne rasipanje.

- ▶ Otvorite meni Glavni meni > SpreadLight.
- ▶ U stavci menija SpreadLight AUTO [3] postavite kvačicu.
Radni reflektori se uključuju kada se klizači za doziranje otvore.
- ▶ Trajanje isklj.(s) [1] navedite u sekundama.
Radni reflektori se isključuju nakon unetog vremena kada su klizači za doziranje zatvoreni.
Opseg od 0 do 100 sekundi.
- ▶ U stavci menija SpreadLight AUTO [3] izbrišite kvačicu.
Automatski režim je deaktiviran.

Ručni režim:

U ručnom režimu možete uključiti i isključiti radne reflektore.

- ▶ Otvorite meni Glavni meni > SpreadLight.
- ▶ U stavci menija Uključiti [2] postavite kvačicu.

Radni reflektori se uključuju i ostaju uključeni sve dok ne uklonite kvačice ili dok ne napustite meni.

4.13 Prekrivač

- **Samo za AXIS (posebna oprema)**

! UPOZORENJE!**Opasnost od prignječenja i priklještenja zbog delova na eksterni pogon**

Prekrivač se kreće bez upozorenja i može da povredi ljude.

- ▶ Udaljite sve osobe iz opasnog područja.

Mašina AXIS EMC ima električno upravljani prekrivač. Pri ponovnom punjenju putem upravljačke jedinice i električnog pogona možete otvoriti odn. zatvoriti prekrivač.



Ovaj meni služi samo za aktivaciju aktivatora za otvaranja odn. zatvaranja prekrivača. Upravljački uređaj mašine ne registruje tačan položaj prekrivača. **Kontrolišite kretanje prekrivača.**

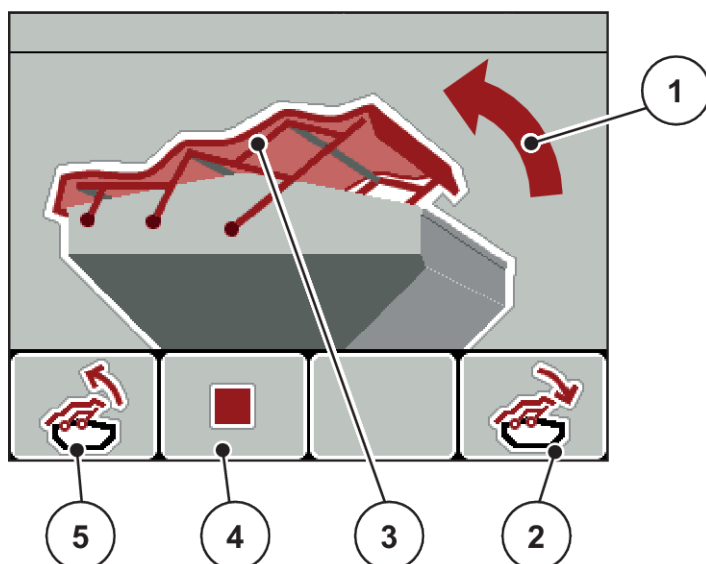

Sl. 46: Meni Prekrivač

- | | |
|---|--|
| [1] Prikaz postupka otvaranja | [4] Funkcijski taster F2: Zaustavljanje postupka |
| [2] Funkcijski taster F4: Zatvaranje prekrivača | [5] Funkcijski taster F1: Otvaranje prekrivača |
| [3] Statički prikaz prekrivača | |

! OPREZ!**Materijalna šteta usled nedovoljnog slobodnog prostora**

Otvoravanje i zatvaranje prekrivača zahteva dovoljno slobodnog prostora iznad rezervoara mašine. Ako je slobodan prostor previše mali, prekrivač može da se pokida. Polužje prekrivača može da se oštetiti i prekrivač može da napravi štetu u okolini.

- ▶ Vodite računa o tome da bude dovoljno slobodnog prostora iznad prekrivača.

Pomeranje prekrivača

- ▶ Pritisnite taster **Meni**.

- ▶ Otvorite meni Prekrivač.



- ▶ Pritisnite funkcijski taster **F1**.

Tokom kretanja se pojavljuje strelica koja pokazuje u smeru OTV.

Prekrivač se potpuno otvara.

- ▶ Uspite đubrivo.



- ▶ Pritisnite funkcijski taster **F4**.

Tokom kretanja se pojavljuje strelica koja pokazuje u smeru ZATV.

Prekrivač se zatvara.



Po potrebi možete zaustaviti kretanje prekrivača pritiskom funkcijskog tastera **F2**. Prekrivač ostaje u međupoložaju dok ga kompletno ne zatvorite ili otvorite.

4.14 Posebne funkcije**4.14.1 Unos teksta**

U nekim menijima možete da unesete tekst koji se može slobodno uređivati.

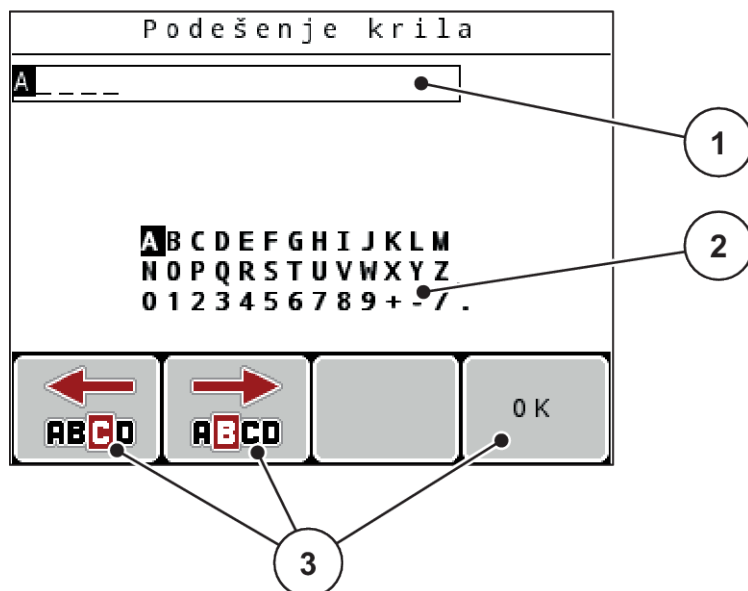

Sl. 47: Meni Unos teksta

[1] Polje za unos

[2] Polje sa znakovima, prikaz raspoloživih znakova (u zavisnosti od jezika)

[3] Funkcijski taster za navigaciju u polju za unos

Unos teksta:

- ▶ Iz nadređenog menija pređite u meni za unos teksta.
- ▶ **Funkcijskim tasterima** kursor postavite u položaj za prvi znak u polju za unos koji treba uneti.
- ▶ **Tasterima sa strelicom** u polju sa znakovima označite znak koji želite uneti.
- ▶ Pritisnite **taster za potvrdu**.
Označeni znak će se pojaviti u polju za unos.
Kursor prelazi na sledeći položaj.
- ▶ Nastavite ovaj postupak, sve dok ne unesete kompletni tekst.
- ▶ Pritisnite funkcijski taster **F4/OK**.
Unos je potvrđen.
Upravljačka jedinica memoriše tekst.
Na displeju se prikazuje prethodni meni.

Pojedinačni znak možete zameniti drugim znakom.

Prepisivanje znakova:

- ▶ **Funkcijskim tasterima** kursor u polju za unos postavite u položaj za prvi znak koji treba izbrisati.
- ▶ **Tasterima sa strelicom** u polju sa znakovima označite znak koji želite uneti.
- ▶ Pritisnite **taster za potvrdu**.
Znak je prepisan.
- ▶ Pritisnite funkcijski taster **F4/OK**.
Unos je potvrđen.
Upravljačka jedinica memoriše tekst.
Na displeju se prikazuje prethodni meni.



Nije moguće brisanje pojedinačnih znakova. Pojedinačne znakove možete samo zameniti praznim mestom (donja crta na kraju prva 2 reda znakova).

Možete da izbrišete kompletan unos.

Brisanje unosa:

- ▶ Pritisnite taster **C 100 %**.
Kompletan unos je izbrisan.
- ▶ Po potrebi unesite novi tekst.
- ▶ Pritisnite funkcijski taster **F4/OK**.

4.14.2 Unos vrednosti

U nekim menijima možete da unosite brojčane vrednosti.

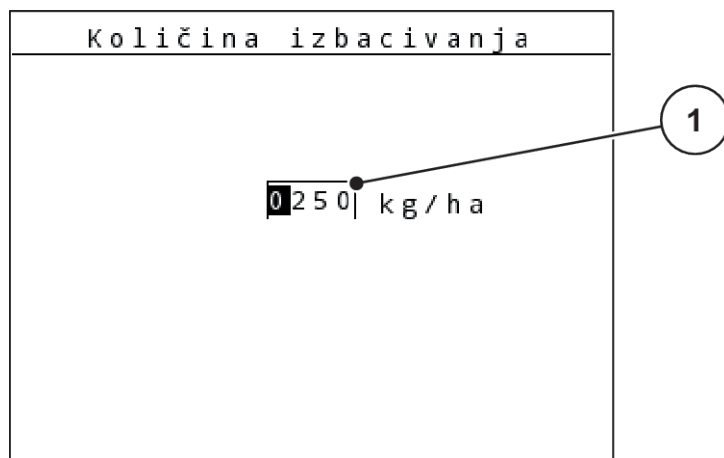

Sl. 48: Unos brojčanih vrednosti (primer količine izbacivanja)

[1] Polje za unos

Preduslov:

Već se nalazite u meniju u kojem se unose brojčane vrednosti.

- ▶ Vodoravnim funkcijskim tasterima kursor postavite u položaj za prvi brojčani znak u polju za unos koji treba uneti.
- ▶ Vertikalnim tasterima sa strelicom unesite brojčanu vrednost.
 - Strelica prema gore:** Vrednost se povećava.
 - Strelica prema dole:** Vrednost se smanjuje.
 - Strelica prema levo/desno:** Kursor se pomera nalevo/nadesno.
- ▶ Pritisnite **taster za potvrdu**.



Brisanje unosa:

- ▶ Pritisnite taster **C 100 %**.

Kompletan unos je izbrisan.

4.14.3 Kreiranje snimaka ekrana



Pri ažuriranju softvera se prepisuju podaci. Preporučujemo vam da pre ažuriranja softvera uvek sačuvate podešavanja u obliku snimka ekrana (kopiju ekrana) na USB stiku.

Koristite USB stik sa svetlećim pokazivačem statusa (LED).

- ▶ Skinite čep sa USB priključka.
- ▶ Postavite USB stik u USB priključak.

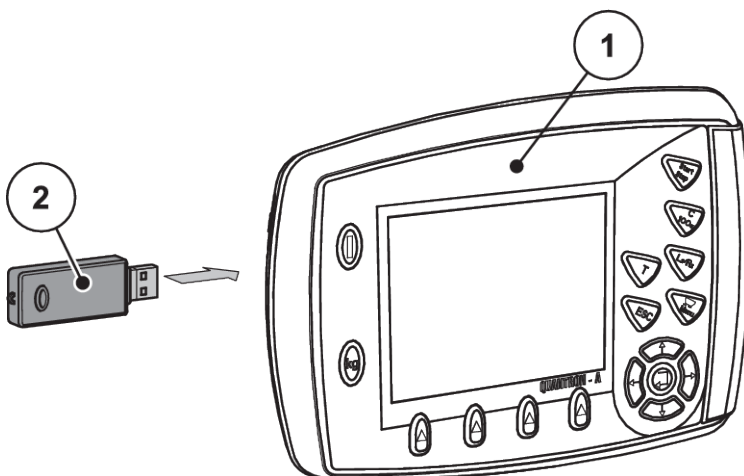

Sl. 49: Ubacivanje USB stika

[1] Upravljačka jedinica

[2] USB stik

- ▶ Otvorite meni Glavni meni > Podeš. đubriva.
Na displeju se prikazuje prva stranica podešavanja đubriva.
- ▶ Taster **T** i taster **L%/R%** pritisnite **istovremeno**.
Treperi pokazivač statusa USB stika.

Upravljačka jedinica generiše dva zvučna signala.

Slika se memoriše na USB stik kao bitmap.
- ▶ Sve stranice sa podešavanjima đubriva sačuvajte kao snimke ekrana.
- ▶ Otvorite meni Glavni meni > Podeš.mašine.
Na displeju se pokazuje prva stranica sa podešavanjima mašine.
- ▶ Taster **T** i taster **L%/R%** pritisnite **istovremeno**.
Treperi pokazivač statusa USB stika.

Upravljačka jedinica generiše dva zvučna signala.

Slika se memoriše na USB stik kao bitmap.
- ▶ Obe stranice menija sa podešavanjima mašine sačuvajte kao snimke ekrana.
- ▶ Sačuvajte sve snimke ekrana na vašem računaru.
- ▶ Nakon ažuriranja softvera pozovite snimke ekrana pa podešavanja unesite u upravljačku jedinicu QUANTRON-A na osnovu snimaka ekrana.

Upravljačka jedinica QUANTRON-A sa svojim podešavanjima spremna je za rad.

5 Rasipanje

Upravljački uređaj mašine pomaže vam pri podešavanju mašine pre rada. Tokom rasipanja u pozadini su takođe aktivne funkcije upravljačkog uređaja mašine. Na taj način možete da proverite kvalitet raspodele đubriva.



Prenosnik pokrenite odnosno zaustavite **samo pri niskom broju obrtaja priključnog vratila**.

5.1 Uređaj za granično rasipanje TELIMAT

OPREZ!

Opasnost od povreda usled automatskog podešavanja TELIMAT uređaja!

Nakon pritiska **tastera za granično rasipanje**, putem pomoćnih električnih servo cilindara vrši se automatsko pomeranje u položaj graničnog rasipanja. Tako može doći do povreda i materijalnih šteta.

- ▶ Pre aktiviranja **tastera za granično rasipanje**, udaljite osobe iz opasnog područja mašine.



TELIMAT varijanta je fabrički podešena u upravljačkoj jedinici!

TELIMAT sa hidrauličnim daljinskim upravljačem

TELIMAT uređaj se hidraulično dovodi u radni položaj ili položaj mirovanja. TELIMAT uređaj možete aktivirati ili deaktivirati pritiskom tastera Granično raspršivanje. Na displeju se pojavljuje **TELIMAT simbol** u zavisnosti od toga da li je položaj uključen ili isključen.

TELIMAT sa hidrauličnim daljinskim upravljačem i TELIMAT senzorima

Ako su TELIMAT senzori priključeni i aktivirani, na displeju upravljačke jedinice se prikazuje **TELIMAT simbol** kada se uređaj za granično rasipanje TELIMAT hidrauličnim putem dovede u radni položaj.

Ako se TELIMAT uređaj vrati u položaj mirovanja, **TELIMAT simbol** će nestati. Senzori kontrolišu TELIMAT podešavanje i automatski aktiviraju ili deaktiviraju TELIMAT uređaj. Taster za granično rasipanje u ovoj varijanti nema funkciju.

Ako stanje TELIMAT uređaja ne može da se prepozna duže od 5 sekundi, pojavljuje se alarm 14; vidi poglavlje 6.1 *Značenje poruka o alarmu*.

5.2 GSE senzor

Ako je priključen i aktiviran senzor uređaja za granično rasipanje GSE 30/GSE 60, na displeju upravljačke jedinice se prikazuje GSE simbol kada se uređaj za granično rasipanje dovede u radni položaj hidrauličnim putem; vidi *Sl. 3 Displej upravljačke jedinice – primer radnog ekrana za AXIS-MPolje za prikaz*. Ako se uređaj za granično rasipanje vrati u položaj mirovanja, GSE simbol će opet nestati.

Tokom podešavanja, na displeju upravljačkog uređaja mašine pojavljuje se simbol ? koji ponovo nestaje kada se dostigne radni položaj. Senzor služi za nadzor položaja uređaja za granično rasipanje GSE. Ako stanje uređaja za granično rasipanje ne može da se prepozna duže od 5 sekundi, pojavljuje se alarm 94; vidi *6.1 Značenje poruka o alarmu*

5.3 Rad sa sekcijama

5.3.1 Rasipanje sa smanjenim širinama sekcije

Rasipati možete na jednoj ili na obe strane sekcija pa na taj način celu širinu rasipanja možete prilagoditi zahtevima polja. Svaka strana rasipanja može da se podesi u 4 (VariSpread 8) stepena ili kontinualno (VariSpread pro).



- Vidi *2.1 Pregled podržanih mašina*
- Pritiskajte taster L%/R% dok se na displeju ne prikažu željeni funkcijski tasteri.

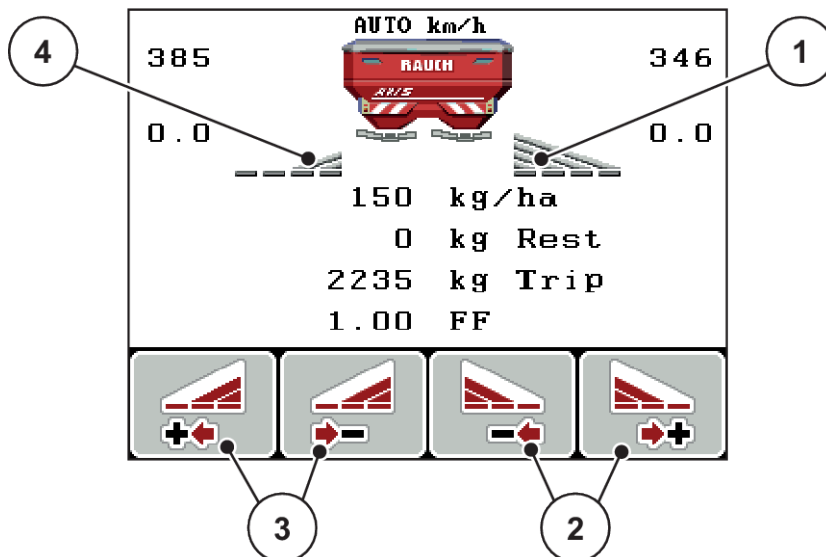

Sl. 50: Radni ekran režima rasipanja sa širinama sekcija

- | | |
|--|---|
| [1] Desna širina sekcije rasipa po kompletnoj polovini | [3] Funkcijski tasteri za povećanje ili smanjenje leve širine rasipanja |
| [2] Funkcijski tasteri za povećanje ili smanjenje desne širine rasipanja | [4] Leva širina sekcije smanjena je na 2 stepena |



Svaka širina sekcije može da se postepeno smanji ili poveća u 4 koraka ili kontinualno.

- ▶ Pritisnite funkcijski taster **Smanjenje leve širine rasipanja** ili **Smanjenje desne širine rasipanja**. *Sekcija strane rasipanja smanjuje se za jedan stepen.*
- ▶ Pritisnite funkcijski taster **Povećanje leve širine rasipanja** ili **Povećanje desne širine rasipanja**. *Širina strane rasipanja povećava se za jedan stepen.*



Širine sekcija nisu proporcionalno podeljene. Širine rasipanja možete podesiti putem asistenta za širinu rasipanja VariSpread.

- Vidi 4.6.12 Proračun VariSpreada

5.3.2 Režim rasipanja sa sekcijom i u režimu graničnog rasipanja

■ AXIS-M V8, MDS V8

Tokom rasipanja možete postepeno menjati širine sekcija i aktivirati granično rasipanje. Na slici u nastavku prikazan je radni ekran sa aktiviranim graničnim rasipanjem i aktiviranom širinom sekcije.

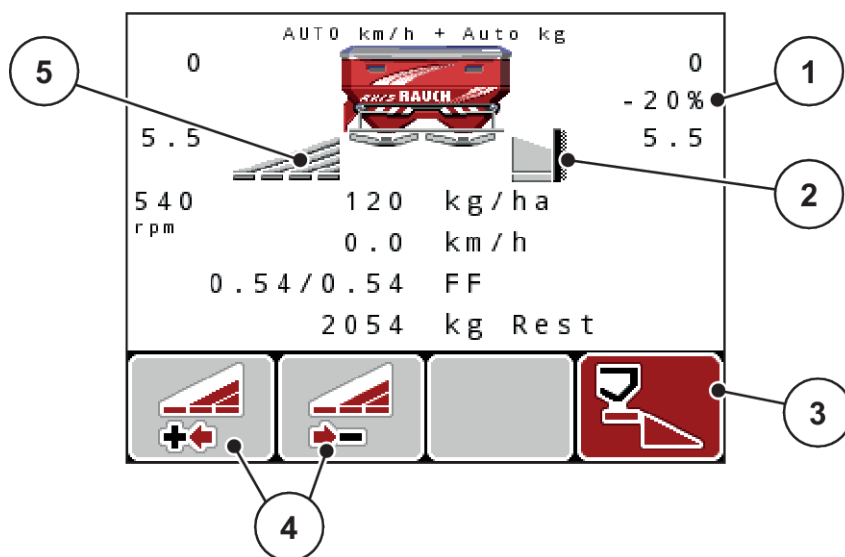

Sl. 51: Radni ekran za jednu sekciju levo, strana graničnog rasipanja desno

- | | |
|---|--|
| [1] Prikaz promene količine u režimu za granično rasipanje | [3] Desna strana rasipanja je aktivirana. |
| [2] Desna strana rasipanja je u režimu graničnog rasipanja. | [4] Smanjenje ili povećanje leve sekcije |
| | [5] Leva sekcija podesiva u 4 stepena (VariSpread 8) |

- Količina rasipanja na levoj strani je podešena na punu radnu širinu.
- Pritisnut je funkcijski taster Granično rasipanje desno, granično rasipanje je aktivirano i količina rasipanja je smanjena za 20 %.
- Funkcijski taster Smanjenje širine rasipanja levo za smanjenje širine sekcije za jedan stepen.
- Pritisnite funkcijski taster C/100 %, odmah ćete se vratiti na punu radnu širinu.
- Samo kod **TELIMAT** varijanti bez senzora: Pritisnite taster **T**, granično rasipanje se deaktivira.

■ **AXIS-M VariSpread pro**

Tokom rasipanja možete postepeno menjati širine sekcija i aktivirati granično rasipanje. Na slici u nastavku prikazan je radni ekran sa aktiviranim graničnim rasipanjem i aktiviranom širinom sekcije.

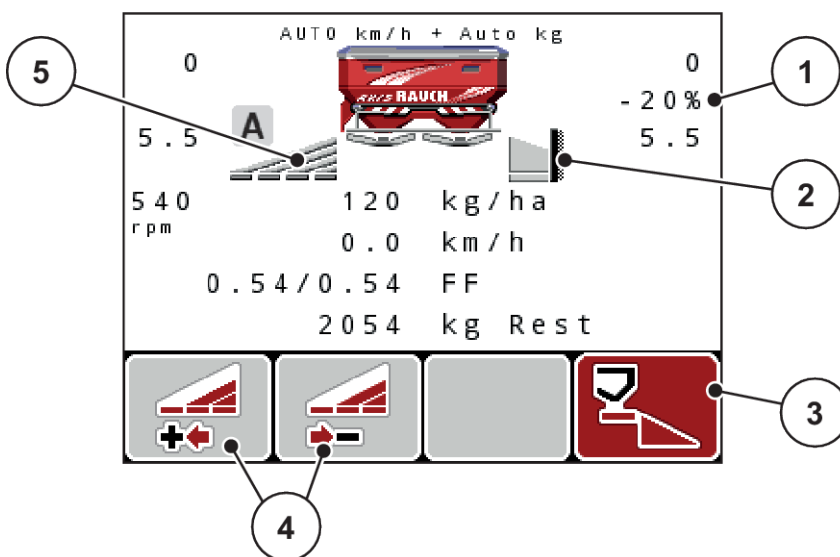

Sl. 52: Radni ekran za jednu sekciju levo, strana graničnog rasipanja desno

- | | |
|---|---|
| [1] Prikaz promene količine u režimu za granično rasipanje | [3] Desna strana rasipanja je aktivirana. |
| [2] Desna strana rasipanja je u režimu graničnog rasipanja. | [4] Smanjenje ili povećanje leve sekcije |
| | [5] Leva širina sekcija podesiva kontinualno (VariSpread pro) |

- Količina rasipanja na levoj strani je podešena na punu stranu rasipanja.
- Pritisnut je funkcijski taster **Granično rasipanje desno**, granično rasipanje je aktivirano i količina rasipanja je smanjena za 20 %.
- Funkcijski taster Smanjenje širine rasipanja levo za smanjenje sekcije.
- Pritisnite funkcijski taster C/100 %, odmah ćete se vratiti na punu stranu rasipanja.
- Samo kod **TELIMAT** varijanti bez senzora: Pritisnite taster **T**, granično rasipanje se deaktivira.



Funkcija graničnog rasipanja je moguća i u automatskom režimu rada sa GPS Controlom. Graničnim rasipanje uvek se mora upravljati ručno.

- Vidi 5.8 GPS Control

5.4 Rasipanje u automatskom režimu rada (AUTO km/h + AUTO kg)



Regulacija protoka mase pomoću funkcije M EMC

Merenje protoka mase vrši se zasebno na obe strane diska za raspršivanje kako bi odstupanja od zadate količine izbacivanja mogla odmah da se koriguju.

Funkcija M EMC zahteva sledeće podatke o mašini radi regulacije protoka mase:

- Broj obrtaja priključnog vratila
- Tip diska za rasipanje

Moguć je broj obrtaja priključnog vratila između 360 i 390 o/min.

- **Željeni broj obrtaja bi trebalo ostati konstantan tokom rasipanja (+/- 10 o/min)**. Na taj način možete obezbediti visok kvalitet regulacije.
- Merenje u praznom hodu je moguće **samo** ako stvarni broj obrtaja priključnog vratila odstupa **najviše +/- 10 o/min** od unosa u meniju Priključno vratilo. Van ovog područja nije moguće merenje u praznom hodu.

Preduslov za rasipanje:

- Aktivan je režim AUTO km/h + AUTO kg. (vidi 4.7.2 *AUTO/MAN režim rada*)

- ▶ Rezervoar napunite đubrivom.
- ▶ Podešavanje đubriva:
 - ▷ Pon. kol. (kg/ha)
 - ▷ Radna širina (m)
- ▶ Unesite broj obrtaja priključnog vratila u odgovarajućem meniju.
Vidi 4.6.6 *Broj obrtaja priključnog vratila*
- ▶ Izaberite korišćeni tip diska za rasipanje u odgovarajućem meniju.
Vidi 4.6.7 *Tip diska za rasipanje*
- ▶ Uključite priključno vratilo.
- ▶ Podesite priključno vratilo na uneti broj obrtaja priključnog vratila.
Na displeju se pokazuje maska Merenje kretanja u leri.

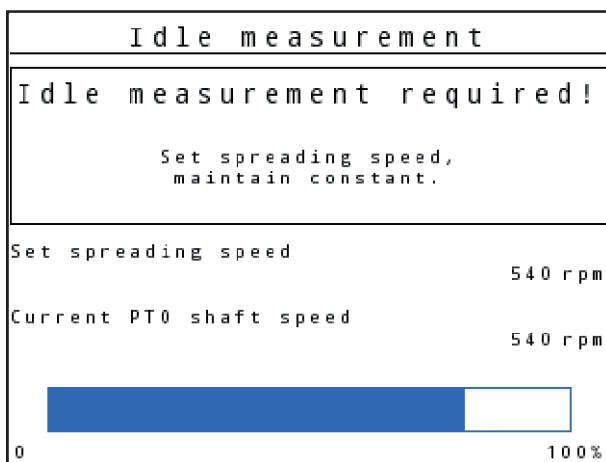

Sl. 53: Maska za informacije o merenju u praznom hodu

- ▶ Pričekajte dok traka napredovanja stigne do kraja.
Merenje u praznom hodu je završeno.
Vreme praznog hoda je resetovano na 20 min.



- ▶ Pritisnite taster Start/Stop.

Rasipanje se pokreće.

Dok priključno vratilo radi, novo merenje u praznom hodu se automatski pokreće svakih 20 minuta posle isteka vremena praznog hoda.

Pre nego što nastavite sa rasipanjem, pod određenim uslovima je potrebno merenje u praznom hodu radi beleženja novih referentnih podataka.

Čim nastane potreba za merenjem u praznom hodu, pojavljuje se maska sa informacijama.



Ako želite pratiti vreme do sledećeg merenja u praznom hodu, slobodnim poljima za prikaz na radnom ekranu možete dodeliti vreme praznog hoda. *4.10.2 Izbor prikaza*



Novo merenje u praznom hodu je obavezno potrebno pri pokretanju diskova, promeni broja obrtaja priključnog vratila i promeni tipa diska za rasipanje!

U slučaju neobične promene faktora protoka, merenje u praznom hodu treba pokrenuti ručno.

Preduslov:

- Rasipanje je zaustavljeno (taster Start/Stop ili obe širine sekcije deaktivirani).
- Na displeju se prikazuje radni ekran.
- Broj obrtaja priključnog vratila iznosi najmanje 360 o/min.

▶ Pritisnite **taster za potvrdu**.

Na displeju se prikazuje maska Merenje kretanja u leri.

Pokreće se merenje u praznom hodu.

▶ Po potrebi prilagodite broj obrtaja priključnog vratila.

Traka pokazuje napredak.

5.5 Rasipanje u režimu AUTO km/h

U režimu AUTO km/h upravljačka jedinica automatski upravlja aktivatorom na osnovu signala brzine.

- ▶ Podešavanje đubriva:
 - ▷ Pon. kol. (kg/ha)
 - ▷ Radna širina (m)
- ▶ Rezervoar napunite đubrivom.



Za optimalni rezultat rasipanja u režimu AUTO km/h pre početka rasipanja izvršite kalibraciju.

▶ Izvršite kalibraciju radi određivanja faktora protoka

ili

Pronađite faktor protoka u tabeli đubriva i ručno unesite faktor protoka.

▶ Pritisnite taster Start/Stop.

Rasipanje se pokreće.



5.6 Rasipanje u režimu MAN km/h

U režimu MAN km/h možete raditi ako ne postoji signal brzine.

- ▶ Otvorite meni Podeš.mašine > AUTO/MAN pogon.
- ▶ Izaberite stavku menija MAN km/h.
Na displeju prozor za unos prikazuje brzinu.
- ▶ Unesite vrednost za brzinu vožnje tokom rasipanja.
- ▶ Pritisnite OK.
- ▶ Podešavanje đubriva:
 - ▷ Pon. kol. (kg/ha)
 - ▷ Radna širina (m)
- ▶ Rezervoar napunite đubrivom.



Za optimalni rezultat rasipanja u režimu MAN km/h pre početka rasipanja izvršite kalibraciju.

- ▶ Izvršite kalibraciju radi određivanja faktora protoka ili
Pronađite faktor protoka u tabeli đubriva i ručno unesite faktor protoka.



- ▶ Pritisnite taster Start/Stop.

Rasipanje se pokreće.



Strogo se pridržavajte unete brzine tokom rasipanja.

5.7 Rasipanje u režimu MAN skala

U režimu MAN skala tokom rasipanja možete ručno da promenite otvor klizača za doziranje.

U ručnom režimu radite samo:

- kada ne postoji signal brzine (radar ili senzor točka ne postoji ili je neispravan)
- u slučaju rasipanja granula protiv puževa ili finog semenja.

Režim rada MAN skala pogodan je za granule protiv puževa i fino semenje jer automatska regulacija masenog protoka ne može da se aktivira zbog smanjene težine.



Radi ravnomernog izbacivanja materijala za rasipanje u ručnom režimu, obavezno morate raditi sa **konstantnom brzinom vožnje**.

Preduslov:

- Klizači za doziranje su otvoreni (aktiviranje putem tastera Start/Stop).
- Na radnom ekranu MAN skala simboli za trane rasipanja su ispunjeni crvenom bojom.

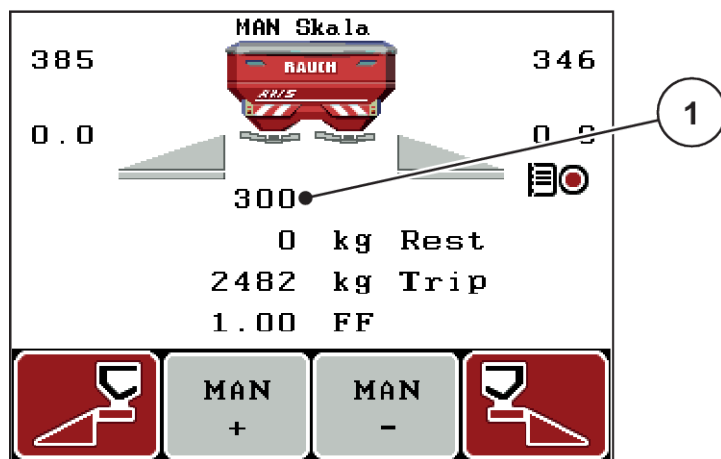

Sl. 54: Radni ekran MAN skala

[1] Prikaz položaja skale klizača za doziranje

- ▶ Za promenu otvora klizača za doziranje pritisnite funkcijski taster F2 ili F3.

F2: MAN+ za povećanje otvora klizača za doziranje

ili

F3: MAN- za smanjenje otvora klizača za doziranje.



Da bi se i u ručnom režimu postigao optimalan rezultat rasipanja, preporučujemo da vrednosti za otvor klizača za doziranje i brzinu vožnje preuzmete iz tabele đubriva.

5.8 GPS Control

Upravljačka jedinica QUANTRON-A može se kombinovati sa uređajem koji ima GPS funkcionalnost. Različiti podaci se razmenjuju između dva uređaja da bi se automatizovalo uključivanje.



Preporučujemo vam upotrebu naše upravljačke jedinice CCI 800 u kombinaciji sa QUANTRON-A.

- Za dodatne informacije se obratite svom trgovcu.
- Obratite pažnju na uputstvo za upotrebu CCI 800 GPS Control.

Funkcija **OptiPoint** (samo AXIS) izračunava optimalnu tačku uključivanja i isključivanja rasipanja na uvratinama na osnovu podešavanja u upravljačkom uređaju mašine; vidi 4.6.9 *Izračunavanje OptiPointa*.



Da biste mogli koristiti funkciju **GPS Control**, na upravljačkoj jedinici QUANTRON-A mora bit aktivirana serijska komunikacija!

- U meniju Sistem/Test > Prenos podataka aktivirajte tačku podmenija GPS-Control.



AXIS sa VariSpread pro: u zavisnosti od korišćenog GPS terminala, upravljački uređaj mašine može da smanji broj širina sekcije. Obratite se prodavcu u vezi sa tim.



Ako se dodatno koriste karte za aplikaciju, serijska komunikacija mora biti aktivirana.

- U meniju Sistem /Test > Prenos podataka aktivirajte tačku podmenija **GPS-Control + VRA**.

Zadata količina sa karte za aplikaciju iz GPS terminala tada se automatski obrađuje u upravljačkoj jedinici QUANTRON-A.



Simbol **A** pored traka za rasipanje signalizira aktiviranu automatsku funkciju. Upravljački deo otvara i zatvara pojedine širine sekcija u zavisnosti od položaja u polju. Rasipanje će započeti samo kada pritisnete **Start/Stop**.

⚠ UPOZORENJE!

Opasnost od povrede izazvane izletanjem đubriva

Funkcija SectionControl automatski pokreće rasipanje bez prethodnog upozorenja.

Izletanjem đubriva može doći do povreda očiju i sluzokože nosa.

Takođe postoji opasnost od klizanja.

- ▶ Udaljite osobe iz opasnog područja tokom režima rasipanja.

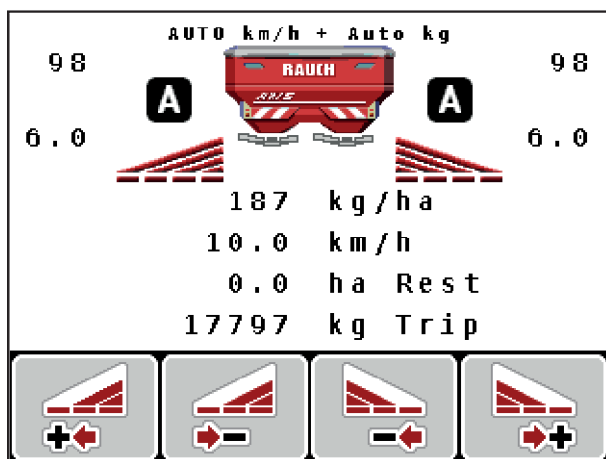

Sl. 55: Prikaz na radnom ekranu: Rasipanje sa GPS Controlom

■ Razmak uključivanja (m)

Parametar Razmak uklj. (m) označava razmak uključivanja [A] u odnosu na granicu polja [C]. Klizači za doziranje počinju da se otvaraju na tom položaju u polju. Ovaj razmak zavisi od vrste đubriva i predstavlja optimalan razmak uključivanja za optimizovanu raspodelu đubriva.

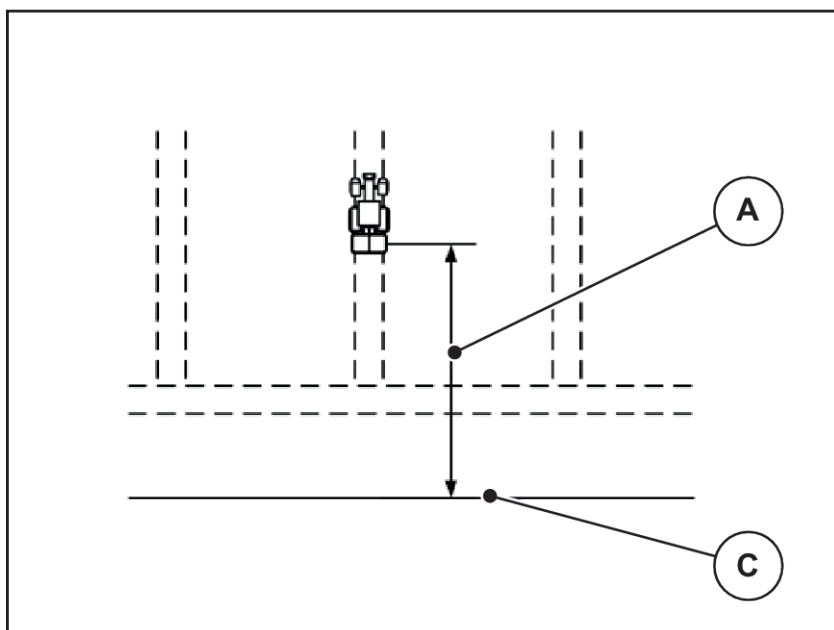

Sl. 56: Razmak uključivanja (prema granici polja)

A Razmak uključivanja

C Granica polja

Ako želite da promenite položaj uključivanja na polju, morate prilagoditi vrednost Razmak uklj. (m).

- Manja vrednost razmaka znači da se položaj uključivanja pomera prema granici polja.
- Veća vrednost znači da se položaj uključivanja pomera u unutrašnjost polja.

■ Razmak isključivanja (m)

Parametar Razmak isklj. (m) označava razmak isključivanja [A] u odnosu na granicu polja [C]. Klizači za doziranje se zatvaraju na tom položaju u polju.

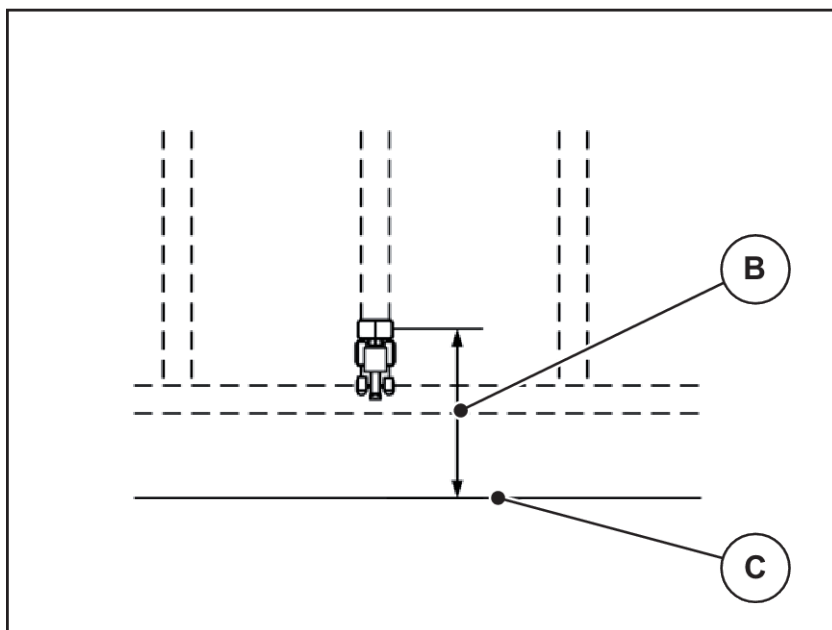

Sl. 57: Razmak isključivanja (prema granici polja)

B Razmak isključivanja

C Granica polja

Ako želite da promenite položaj isključivanja, treba odgovarajuće prilagoditi vrednost Razmak isklj. (m).

- Manja vrednost znači da se položaj isključivanja pomera prema granici polja.
- Veća vrednost je za pomeranje položaja isključivanja u unutrašnjost polja.

Ako traktor želite da okrenete preko staze na uvratini, unesite veće odstojanje u parametar Razmak isklj. (m). Prilagođavanje pritom treba da bude što je moguće manje, tako da se klizači za doziranje zatvore kada traktor skrene na stazi na uvratini. Prilagođavanje razmaka isključivanja može rezultirati nedovoljnim đubrenjem u području položaja isključivanja u polju.

6 Poruke o alarmu i mogući uzroci

6.1 Značenje poruka o alarmu

Na displeju upravljačke jedinice QUANTRON-A mogu da se prikazuju razne poruke o alarmu.

Br.	Poruka na displeju	Značenje i mogući uzroci
1	Greška uređaja zadoziranje, zaustaviti!	Motor uređaja za doziranje ne može da dostigne zadatu vrednost koju treba postići. <ul style="list-style-type: none"> • Blokada • Nema povratne poruke o položaju
2	Maksimalno otvaranje! Brzina ili dozirna količina je previsoka	Alarm klizača za doziranje <ul style="list-style-type: none"> • Dostignut je maksimalan otvor doziranja. • Podešena količina doziranja (+/- količina) prekoračuje maksimalni otvor doziranja.
3	Faktor protoka je izvan granica	Faktor protoka mora da bude u opsegu od 0,40 do 1,90. <ul style="list-style-type: none"> • Novoizračunati ili uneti faktor protoka je van opsega.
4	Spremnik levo je prazan!	Levi senzor napunjenosti javlja „Prazno“. <ul style="list-style-type: none"> • Levi rezervoar je prazan.
5	Spremnik desno je prazan!	Desni senzor napunjenosti javlja „Prazno“. <ul style="list-style-type: none"> • Desni rezervoar je prazan.
7	Podaci će biti obrisani! Brisanje = START Prekid = ESC	Bezbednosni alarm za sprečavanje slučajnog brisanja podataka.
8	Min. količina rasipanja od 150kg nije dostignuta, važi stari faktor	Izračunavanje faktora protoka nije moguće <ul style="list-style-type: none"> • Količina izbacivanja je premala da bi se obračunao novi faktor protoka pri merenju težine preostale količine. • Stari faktor protoka ostaje nepromenjen.
9	Količina izbacivanja Min. pod. = 10Maks. pod. = 3000	Napomena o opsegu vrednosti količine izbacivanja <ul style="list-style-type: none"> • Uneta vrednost nije dozvoljena.

Br.	Poruka na displeju	Značenje i mogući uzroci
10	Radna širina Min. pod. = 12.00 Maks. pod. = 50.00	Napomena o opsegu vrednosti radne širine <ul style="list-style-type: none"> Uneta vrednost nije dozvoljena.
11	Faktor protoka Min. pod. = 0.40Maks. pod. = 1.90	Napomena o opsegu vrednosti faktora protoka <ul style="list-style-type: none"> Uneta vrednost nije dozvoljena.
12	Greška pri prenosu podataka. NemaRS232 veze.	Prilikom prenosa podataka na upravljačku jedinicu pojavila se greška. Podaci nisu preneti.
14	Greška u TELIMAT podešav.	Alarm za TELIMAT senzor Ova poruka o grešci se prikazuje, kada se stanje TELIMAT-a ne može prepoznati duže od 5 sekundi.
15	Memorija je puna, neophodno je obrisati 1 privatnu tabelu	Memorija za tabele đubriva je zauzeta sa maksimalno 30 vrsta đubriva.
16	Pokretanje TODA = Start	Bezbednosni upit pre automatskog pomeranja tačke dovoda materijala. <ul style="list-style-type: none"> Podešavanje tačke dovoda materijala u meniju Podeš. đubriva Brzo pražnjenje
17	Greška u podešavanju TO	Tačka dodavanja materijala ne može da se postavi na zadatu vrednost. <ul style="list-style-type: none"> Smetnja, na primer napona napajanja Nema povratne poruke o položaju
18	Greška u podešavanju TO	Tačka dodavanja materijala ne može da se postavi na zadatu vrednost. <ul style="list-style-type: none"> Blokada Nema povratne poruke o položaju Kalibracija
19	Defekt u podešavanju TO	Tačka dodavanja materijala ne može da se postavi na zadatu vrednost. <ul style="list-style-type: none"> Nema povratne poruke o položaju
20	Greška na LIN-Busučesniku	Problem u komunikaciji <ul style="list-style-type: none"> Neispravan kabl Utični konektor je odvojen

Br.	Poruka na displeju	Značenje i mogući uzroci
21	Preopterećenje rasipača!	Samo za uređaj za merenje težine i rasipanje: Rasipač mineralnog đubriva je prepunjen. <ul style="list-style-type: none"> Previše đubriva u rezervoaru
23	Greška u TELIMAT podešav.	TELIMAT pomeranje ne može da dostigne potrebnu zadatu vrednost. <ul style="list-style-type: none"> Blokada Nema povratne poruke o položaju
24	Defekt u TELIMAT podešav.	Kvar TELIMAT servo cilindra.
25	Pokretanje diskovarasipača aktivirajte tasterom ENTER	
32	Eksterno aktivirani delovi mogu da se kreću. Opasnost od sečenja i nagnječenja!- Uklonite sve osobe iz područja opasnosti. - Uvažite uput. za rad.Potvrd. pritiskom na ENTER	Ako se uključi upravljački uređaj mašine, može doći do neočekivanog pokretanja delova. <ul style="list-style-type: none"> Uputstva sledite na ekranu samo kada otklonite sve moguće opasnosti.
36	Nije moguće merenje težine količine, mašina mora da miruje	Poruka o alarmu pri vaganju <ul style="list-style-type: none"> Funkcija Vaganje količine može da se izvede samo ako je mašina u stanju mirovanja i ako stoji vodoravno.
45	Greška u senzorima M-EMC. EMC kontrola deaktivirana!	Senzor više ne šalje nikakav signal. <ul style="list-style-type: none"> Prekid kabla Senzor je неисправan
46	Greška br. obrtaja rasipača. Br. obrtaja rasipača je 450..650 RPM!	Broj obrtaja priključnog vratila je van opsega za funkciju M EMC.
47	Greška dozera levo, spremnik prazan, izlaz blokiran!	<ul style="list-style-type: none"> Rezervoar prazan Ispust blokiran
48	Greška dozera desno, spremnik prazan, izlaz blokiran!	<ul style="list-style-type: none"> Rezervoar prazan Ispust blokiran
49	Merenje kretanja u lerunije verovatno. EMC kontrola deaktivirana!	<ul style="list-style-type: none"> Senzor je неисправan Prenosnik je неисправan
50	Merenje kretanja u lerunije moguće. EMC kontrola deaktivirana!	Broj obrtaja priključnog vratila trajno nestabilan
51	Spremnik prazan!	Senzor praznog stanja kg javlja „prazno”. Uneta vrednost je manja od granične.

Br.	Poruka na displeju	Značenje i mogući uzroci
52	Greška na prekrivaču	Položaj prekrivača nije bilo moguće dostići. <ul style="list-style-type: none"> • Blokada • Aktivator неисправan
53	Defekt prekrivača	Aktivator prekrivača ne može da dostigne zadatu vrednost koju treba postići. <ul style="list-style-type: none"> • Blokada • Aktivator неисправan
54	Promeniti TELIMAT položaj!	TELIMAT položaj ne odgovara stanju koje prijavljuje GPS Control.
72	Greška u SpreadLight	Strujno napajanje je previsoko; radni reflektori se isključuju.
73	Greška u SpreadLight	Preopterećenje
74	Kvar na SpreadLight	Greška priključivanja <ul style="list-style-type: none"> • Neispravan kabl • Utični konektor je odvojen
93	Ovaj tip diska zahteva modifikaciju na TELIMAT uređaju. Molimo obratite pažnju na uputstvo za montažu!	Disk za rasipanje S1 je montiran, a mašina je opremljena TELIMAT-om. Moguća greška pri graničnom rasipanju <ul style="list-style-type: none"> • Ovaj tip diska za rasipanje zahteva da se preopremi TELIMAT sistem.
94	Greška na GSE uređaju	Alarm za GSE senzor. Ova poruka o grešci se prikazuje kada se stanje GSE uređaja ne može prepoznati duže od 5 sekundi.

6.2 Smetnja/alarm

Poruka o alarmu se ističe na displeju i prikazuje zajedno sa simbolom upozorenja.



Sl. 58: Primer poruke o alarmu

Potvrda poruke o alarmu:

- ▶ Otklonite uzrok poruke o alarmu.





U tu svrhu obratite pažnju na uputstvo za upotrebu mašine i odeljak 6.1 *Značenje poruka o alarmu*.

- ▶ Pritisnite taster **C/100%**.



7 Posebna oprema

Prikaz	Naziv
	<p>Senzor za prijavu praznog stanja</p>
	<p>Senzor brzine vožnje</p>
	<p>Y kabl RS232 za razmenu podataka (npr. GPS, N senzor itd.)</p>
	<p>Komplet kablja za sistemske traktore, 12 m</p>

Prikaz	Naziv
 A black cable with a white rectangular receiver unit. The receiver has the text "AccoSat" and a left-pointing arrow, along with the website "www.mso-technik.de".	GSP kabl i prijemnik
 A black cable with a blue connector at one end and a black connector at the other. A small white label is attached to the cable.	TELIMAT senzor
 A metal bracket with a central slot and two side holes, and a vertical rod passing through it.	Univerzalni držač
 A grey rectangular module with a black cable attached to one end and a metal mounting bracket on the other.	WLAN modul

8 Garancija i garantni uslovi

Uređaji marke RAUCH izrađeni su vrlo brižljivo prema najmodernijim metodama proizvodnje i podvrgnuti su brojnim ispitivanjima.

Zato kompanija RAUCH daje garanciju u trajanju od 12 meseci ako su ispunjeni sledeći uslovi:

- Garancija počinje datumom kupovine.
- Garancija obuhvata greške u materijalu ili proizvodnji. Za proizvode drugih proizvođača (hidraulika, elektronika) garantujemo samo u okviru garancije dotičnog proizvođača. Tokom trajanja garancije, svi nedostaci u proizvodnji i materijalu biće uklonjeni zamenu ili popravkom predmetnih delova. Ostala i druga prava, kao što su zahtevi za izmene, smanjenje ili uklanjanje oštećenja koja nisu nastala na predmetu isporuke, izričito su isključena od prava na garanciju. Ostvarivanje prava iz garancije vrši se preko ovlašćenih radionica, zastupnika fabrike RAUCH ili same fabrike.
- Garantnim pravom nisu obuhvaćene posledice prirodnog habanja, neodržavanje, korozija i sva oštećenja nastala neodgovarajućom upotrebom ili spoljnim uticajima. Garancijom nisu obuhvaćene svojevolsne popravke, kao ni izmene originalnih stanja. Pravo na garanciju se gubi ako se ne koriste originalni RAUCH rezervni delovi. Zato se pridržavajte uputstva za upotrebu. U slučaju nedoumica ili nejasnoća obratite našem zastupniku fabrike ili samoj fabrici. Zahtjevi iz garancije fabrici se moraju dostaviti najkasnije u roku 30 dana od dana pojave kvara. Navedite datum kupovine i broj mašine. Popravke u garantnom roku vrši ovlašćena radionica tek nakon što primi odgovor od kompanije RAUCH ili nekog službenog zastupnika kompanije RAUCH. Trajanje garancije se ne produžava radovima proizašlim iz garancije. Oštećenja prilikom transporta nisu fabričke greške i ne podležu obavezi garancije proizvođača.
- Isključeni su bilo kakvi zahtevi za naknadu šteta koje nisu nastale na samoj mašini. Takođe je isključena odgovornost za posledične štete zbog greški pri rasipanju. Samovoljne izmene na uređajima marke RAUCH mogu dovesti do posledičnih oštećenja i isključuju odgovornost dobavljača. U slučaju namere ili grubog nemara vlasnika ili neke druge rukovodeće osobe ne vredi ograničenje odgovornosti dobavljača. Isto to vredi i za slučajeve u kojima se prema zakonu o odgovornosti za proizvode garantuje za telesne ili materijalne štete na privatno korišćenim predmetima u slučaju greške na isporučenom predmetu. To ne važi ni u slučaju grešaka u svojstvima koja su izričito potvrđena ako je svrha potvrde u tome da naručilac želi da se osigura od šteta koje nisu nastale na samom isporučenom uređaju.

RAUCH Streutabellen
RAUCH Fertilizer Chart
Tableaux d'épandage RAUCH
Tabele wysiewu RAUCH
RAUCH Strooitabellen
RAUCH Tabella di spargimento
RAUCH Spredetabellen
RAUCH Levitystaulukot
RAUCH Spridningstabellen
RAUCH Tablas de abonado



<http://www.rauch-community.de/streutabelle/>



RAUCH Landmaschinenfabrik GmbH

 Landstraße 14 · D-76547 Sinzheim

 Victoria-Boulevard E200 · D-77836 Rheinmünster



info@rauch.de · www.rauch.de

Phone +49 (0) 7221/985-0

Fax +49 (0) 7221/985-200