

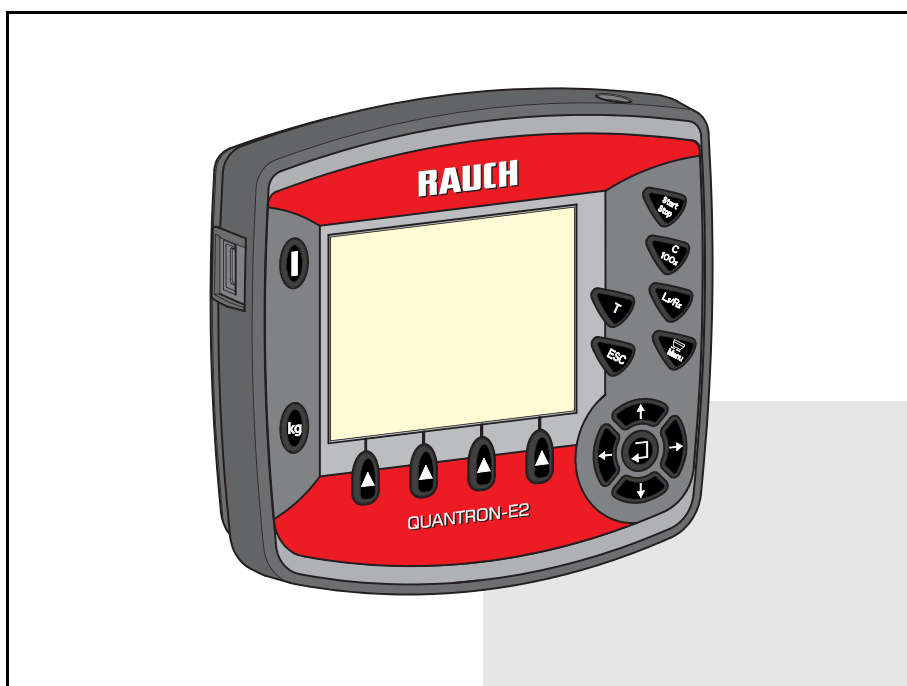

**RAUCH**

wir nehmen's genau

# GEBRUIKSAANWIJZING



## **Vóór inbedrijfstelling zorgvuldig doorlezen!**

Bewaren voor toekomstig  
gebruik

Deze gebruiksaanwijzing/montagehandleiding is een deel van de machine. Leveranciers van nieuwe en gebruikte machines zijn verplicht, om schriftelijk te documenteren dat de gebruiksaanwijzing/ montagehandleiding met de machine geleverd en aan de klant overhandigd werd.

**QUANTRON-E2 M EMC**

Originele gebruiksaanwijzing

5901511-**b**-nl-0315

## Voorwoord

Geachte klant,

Met de aankoop van de **bedieningsunit QUANTRON-E2** voor de schotelstrooier voor minerale meststof AXIS-M EMC hebt u vertrouwen in ons product getoond. Hartelijk dank! Dit vertrouwen willen wij rechtvaardigen. U hebt een krachtige en betrouwbare **bedieningsunit** aangeschaft. Mochten er tegen de verwachting in problemen optreden: onze klantenservice staat altijd voor u klaar.

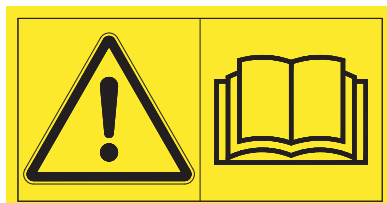

**Wij verzoeken u, deze gebruiksaanwijzing en de gebruiksaanwijzing van de machine vóór de inbedrijfstelling zorgvuldig te lezen en de instructies in acht te nemen.**

In deze handleiding kunnen ook uitrustingen worden beschreven die niet tot de uitrusting van uw **bedieningsunit** behoren.

Wij wijzen u erop dat voor schade die ontstaat uit bedieningsfouten of ondeskundige toepassing geen garantieclaims kunnen worden erkend.

### LET OP

#### **Neem het serienummer van de bedieningsunit en van de machine in acht**

De bedieningsunit QUANTRON-E2 is af fabriek afgesteld op de schotelstrooier voor minerale meststof waarbij de unit wordt geleverd. Deze kan zonder bijkomende herkalibrering niet op een andere machine worden aangesloten.

Gelieve hier het serienummer van de bedieningsunit en van de machine in te voeren. Bij aansluiting van de machinebesturing op de machine moet u deze nummers controleren.

---

Serienummer bedieningsunit:

---

serienummer schotelstrooier voor minerale mest:

---

Bouwjaar:

#### **Technische verbeteringen**

**Wij streven ernaar onze producten voortdurend te verbeteren. Daarom behouden wij ons het recht voor, zonder vooraankondiging alle verbeteringen en veranderingen uit te voeren die wij aan onze apparaten nodig achten, echter zonder ons ertoe te verplichten deze verbeteringen of veranderingen op reeds verkochte machines over te brengen.**

Heeft u verder nog vragen, dan beantwoorden wij deze graag.

Met vriendelijke groeten,

RAUCH

Landmaschinenfabrik GmbH

## Voorwoord

<b>1</b>	<b>Aanwijzingen voor de gebruiker</b>	<b>1</b>
1.1	Over deze gebruiksaanwijzing . . . . .	1
1.2	Aanwijzingen bij de beschrijving . . . . .	1
1.2.1	Betekenis van de waarschuwingen . . . . .	1
1.2.2	Instructies en aanwijzingen . . . . .	3
1.2.3	Opsommingen . . . . .	3
1.2.4	Verwijzingen . . . . .	3
1.2.5	Menuhiërarchie, toetsen en navigatie . . . . .	3
<b>2</b>	<b>Opbouw en functie</b>	<b>5</b>
2.1	Overzicht van de ondersteunde schotelstrooiers voor minerale mest . . . . .	5
2.2	Opbouw van de bedieningsunit - overzicht . . . . .	6
2.3	Bedieningselementen . . . . .	7
2.4	Display . . . . .	9
2.4.1	Beschrijving van het werkscherm . . . . .	9
2.4.2	Weergave van de doseerschuiftoestanden . . . . .	11
2.4.3	Weergave van de deeldbreedtes . . . . .	12
2.5	Bibliotheek van de gebruikte symbolen . . . . .	13
2.6	Structureel menuoverzicht Easy Modus . . . . .	15
2.7	Structureel menuoverzicht Expert Modus . . . . .	16
<b>3</b>	<b>Aanbouw en installatie</b>	<b>17</b>
3.1	Eisen aan de tractor . . . . .	17
3.2	Aansluitingen, contactdozen . . . . .	17
3.2.1	Voeding . . . . .	17
3.2.2	Stekkerverbinding 7-polig . . . . .	18
3.3	Bedieningsunit aansluiten . . . . .	19
3.4	Vorbereiding doseerschuiven . . . . .	23
<b>4</b>	<b>Bediening QUANTRON-E2</b>	<b>25</b>
4.1	Bedieningsunit inschakelen . . . . .	25
4.2	Navigatie binnen de menu's . . . . .	27
4.3	Wegen-dagteller . . . . .	28
4.3.1	Dagteller . . . . .	29
4.3.2	Resthoeveelheid tonen . . . . .	30
4.3.3	Rest wegen . . . . .	32
4.3.4	Weegschaal tarreren (enkel AXIS-M 30.1 EMC + W) . . . . .	34
4.4	Hoofdmenu . . . . .	35
4.5	Meststofinstellingen in de Easy-modus . . . . .	36

4.6	Meststofinstellingen in de Expert-modus	37
4.6.1	Strooihoeveelheid	40
4.6.2	Werkbreedte	40
4.6.3	Stroomfactor	41
4.6.4	Afgiftepunt	43
4.6.5	TELIMAT hoeveelheid	43
4.6.6	Afdraaiproef	44
4.6.7	Type strooischijf	47
4.6.8	Aftakas	48
4.6.9	OptiPoint berekenen	49
4.6.10	GPS Control Info	51
4.6.11	Strooitabel	52
4.6.12	VariSpread berekenen	54
4.7	Machine-instellingen	56
4.7.1	Snelheidskalibratie	57
4.7.2	AUTO/MAN-modus	60
4.7.3	+/- hoeveelheid	65
4.7.4	Weegcel kg-teller	66
4.7.5	Signaal leegloopmeting	66
4.7.6	Easy toggle	67
4.8	Snellossen	68
4.9	Perceelbestand	70
4.9.1	Perceelbestand selecteren	70
4.9.2	Opname starten	71
4.9.3	Opname stoppen	72
4.9.4	Perceelbestanden importeren of exporteren	73
4.9.5	Perceelbestanden wissen	74
4.10	Systeem/test	75
4.10.1	Taal instellen	77
4.10.2	Weergavekeuze	78
4.10.3	Modus	79
4.10.4	Test/diagnose	80
4.10.5	Dataoverdracht	83
4.10.6	Totale datateller	83
4.10.7	Service	83
4.11	Info	83
4.12	Afdekzeil (speciale uitrusting, elektrische afstandsbediening)	84
4.13	Speciale functies	86
4.13.1	Tekstinvoer	86
4.13.2	Invoer van waarden met behulp van de cursortoetsen	88
4.13.3	Screenshots aanmaken	89

---

<b>5</b>	<b>Strooibedrijf met de bedieningsunit QUANTRON-E2</b>	<b>91</b>
5.1	Opvraging van de resthoeveelheid tijdens de strooiwerkzaamheden (enkel AXIS-M 30.1 EMC + W) . . . . .	91
5.2	TELIMAT . . . . .	92
5.3	Werken met deelbreedtes . . . . .	93
5.3.1	Met gereduceerde deelbreedtes strooien . . . . .	93
5.3.2	Strooibedrijf met een deelbreedte en in de grensstrooimodus. . . . .	94
5.4	Strooien met automatische bedrijfsmodus (AUTO km/h + AUTO kg) . . . . .	95
5.5	Strooien met bedrijfsmodus AUTO km/h + Stat. kg. . . . .	97
5.6	Strooien met bedrijfsmodus AUTO km/h . . . . .	98
5.7	Strooien met bedrijfsmodus MAN km/h . . . . .	99
5.8	Strooien met bedrijfsmodus MAN schaalverdeling . . . . .	100
5.9	GPS-Control . . . . .	101
<b>6</b>	<b>Alarmmeldingen en mogelijke oorzaken</b>	<b>105</b>
6.1	Betekenis van de alarmmeldingen. . . . .	105
6.2	Storing/alarm verhelpen. . . . .	109
6.2.1	Alarmmelding bevestigen. . . . .	109
6.2.2	Alarmmelding M EMC . . . . .	109
<b>7</b>	<b>Speciale uitrusting</b>	<b>111</b>
	<b>Trefwoordenlijst</b>	<b>A</b>
	<b>Garantie</b>	



# 1 Aanwijzingen voor de gebruiker

## 1.1 Over deze gebruiksaanwijzing

Deze gebruiksaanwijzing is **bestanddeel** van de bedieningsunit **QUANTRON-E2**

De gebruiksaanwijzing bevat belangrijke aanwijzingen voor een **veilig, vakkundig** en economisch **gebruik** en **onderhoud** van de bedieningsunit. Het naleven ervan helpt **gevaren te vermijden**, reparatiekosten en uitvaltijden te verminderen en de betrouwbaarheid en levensduur van de machine te verhogen.

De gebruiksaanwijzing is onderdeel van de machine. De volledige documentatie dient binnen handbereik op de plaats van gebruik van de bedieningsunit (bijv. in de trekker) te worden bewaard.

De gebruiksaanwijzing vervangt niet uw **persoonlijke verantwoordelijkheid** als exploitant en bediener van de bedieningsunit QUANTRON-E2.

## 1.2 Aanwijzingen bij de beschrijving

### 1.2.1 Betekenis van de waarschuwingen

In deze gebruiksaanwijzing zijn de waarschuwingen systematisch gerangschikt overeenkomstig de ernst van het gevaar en de waarschijnlijkheid van het optreden.

De gevarentekens maken u opmerkzaam op constructieve, niet te vermijden restgevaren in de omgang met de universele strooier. De gebruikte waarschuwingen zijn hierbij als volgt opgebouwd:

---

#### Signaalwoord

Symbol	Uitleg
--------	--------

---

#### Voorbeeld

#### GEVAAR



#### Beschrijving van de bronnen van gevaar

Beschrijving van het gevaar en de mogelijke gevolgen.

Veronachtzaming van deze waarschuwingen leidt tot zeer ernstig letsel, ook met dodelijke afloop.

► Maatregelen ter voorkoming van gevaar.

---

### Gevarenniveaus van de waarschuwingen

Het gevaarniveau wordt aangeduid met het signaalwoord. De gevaarniveaus zijn als volgt ingedeeld:

#### **▲ GEVAAR**



##### **Soort en bron van het gevaar**

Deze aanwijzing waarschuwt voor een onmiddellijk dreigend gevaar voor de gezondheid en het leven van personen.

Veronachtzaming van deze waarschuwingen leidt tot zeer ernstig letsel, ook met dodelijke afloop.

- ▶ Neem absoluut goed nota van de beschreven maatregelen om dit gevaar te vermijden.
- 

#### **▲ WAARSCHUWING**



##### **Soort en bron van het gevaar**

Deze aanwijzing waarschuwt voor een mogelijk gevaarlijke situatie voor de gezondheid van personen.

Veronachtzaming van deze waarschuwingen leidt tot ernstig letsel.

- ▶ Neem absoluut goed nota van de beschreven maatregelen om dit gevaar te vermijden.
- 

#### **▲ VOORSICHTIG**



##### **Soort en bron van het gevaar**

Deze aanwijzing waarschuwt voor een mogelijk gevaarlijke situatie voor de gezondheid van personen of materiële schade en schade aan het milieu.

Veronachtzaming van deze waarschuwingen leidt tot schade aan het product of in de omgeving.

- ▶ Neem absoluut goed nota van de beschreven maatregelen om dit gevaar te vermijden.
- 

#### **LET OP**

Algemene aanwijzingen bevatten gebruikstips en zeer nuttige informatie, echter geen waarschuwingen voor gevaren.

---



## 1.2.2 Instructies en aanwijzingen

Door bedieningspersoneel uit te voeren handelingen worden weergegeven als genummerde lijst.

1. Handelingsinstructie stap 1
2. Handelingsinstructie stap 2

Instructies die slechts één enkele stap omvatten, worden niet genummerd. Dit geldt ook voor handelingen waarbij de volgorde waarin ze worden uitgevoerd, niet dwingend voorgeschreven is.

Bij deze instructies wordt een punt weergegeven:

- Handelingsinstructie

## 1.2.3 Opsommingen

Opsommingen zonder dwingende volgorde zijn als lijst met opsommingspunten (niveau 1) en liggende streepjes (niveau 2) weergegeven:

- Eigenschap A
  - Punt A
  - Punt B
- Eigenschap B

## 1.2.4 Verwijzingen

Verwijzingen naar andere tekstpassages in het document zijn weergegeven met alineanummer, titeltekst en paginavermelding:

- Neem ook goed nota van het hoofdstuk [3: Veiligheid, pagina 5](#).

Verwijzingen naar andere documenten zijn weergegeven als aanwijzing of instructie zonder nauwkeurige hoofdstuk- of paginavermeldingen:

- Neem ook goed nota van de aanwijzingen in de gebruiksaanwijzing van de fabrikant van de cardanas.

## 1.2.5 Menuhiërarchie, toetsen en navigatie

De **menu's** zijn de invoeren die in het venster **Hoofdmenu** staan vermeld.

In de menu's zijn **submenu's of menu-items** vermeld, waarin u instellingen uitvoert (keuzelijsten, tekst- of cijferinvoer, functie starten).

De verschillende menu's en toetsen van de bedieningsunit zijn **vet** weergegeven:

- Het gemarkeerde submenu oproepen door op de **Entertoets** te drukken.

De hiërarchie en het pad naar het gewenste menu-item zijn gemarkeerd met een > (pijl) tussen het menu en het menu-item of de menu-items:

- **Systeem/test > Test/diagnose > Spanning** betekent dat u het menu-item **Spanning** via het menu **Systeem/test** en het menu-item **Test/diagnose** bereikt.
  - Het pijltje > komt overeen met de bevestiging van de **Entertoets**.



## 2 Opbouw en functie

### 2.1 Overzicht van de ondersteunde schotelstrooiers voor minerale mest

<b>Functie/opties</b>	<b>AXIS-M 30.1 EMC</b>	<b>AXIS-M 30.1 EMC + W</b>
Massastroomregeling door meting van het koppelp van de strooischijven	•	•
Weegcellen		•

2.2 Opbouw van de bedieningsunit - overzicht

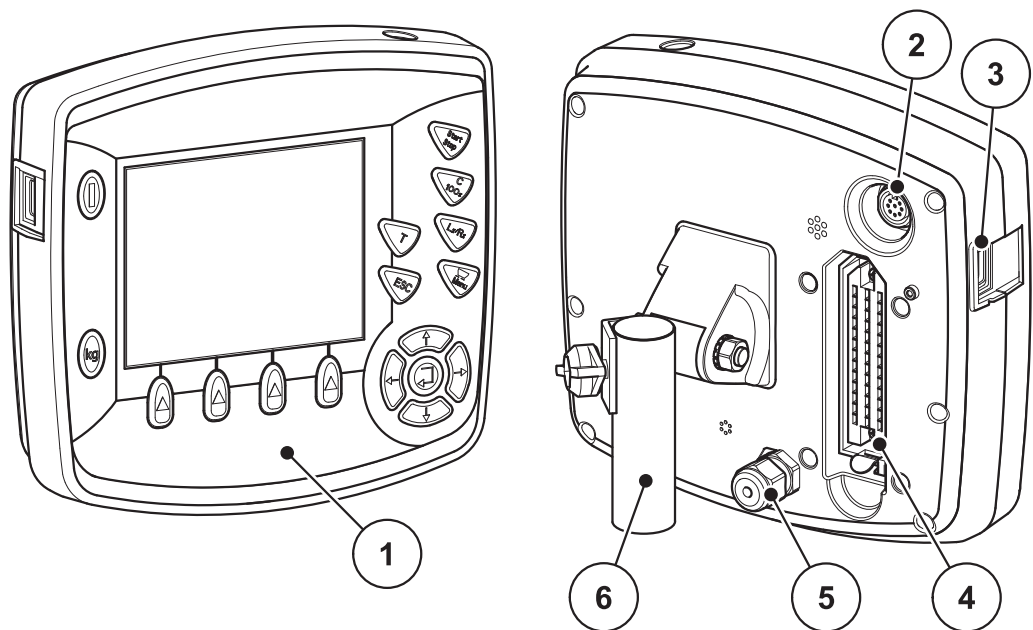

Afb. 2.1: Bedieningsunit QUANTRON-E2

Nr.	Benaming	Functie
1	Bedieningspaneel	Dit bestaat uit de folietoetsen voor de bediening van het apparaat en het display voor de weergave van werkschermen.
2	Data-aansluiting V24	Seriële interface (RS232) met LH 5000 en ASD-protocol, geschikt voor aansluiting van een Y-RS232-kabel voor aansluiting op een vreemde terminal. Steekverbinding (DIN 9684-1/ISO 11786) voor aansluiting van de 7-polige kabel op de 8-polige kabel voor de snelheidssensor.
3	USB-poort met afdekking	Voor de gegevensuitwisseling en voor het updaten van de computer. Afdekking beschermt tegen vuiligheid.
4	Stekkerverbinding machinekabel	39-polige stekkerverbinding voor het aansluiten van de machinekabel op sensoren en stelcilinders.
5	Voeding	3-polige stekkerverbinding conform DIN 9680 / ISO 12369 voor het aansluiten van de voeding.
6	Apparaathouder	Bevestiging van de bedieningsunit op de trekker.

### 2.3 Bedieningselementen

De bediening van de QUANTRON-E2 geschiedt via **17 folietoetsen** (13 vast gedefinieerde en 4 vrij toe te wijzen folietoetsen).

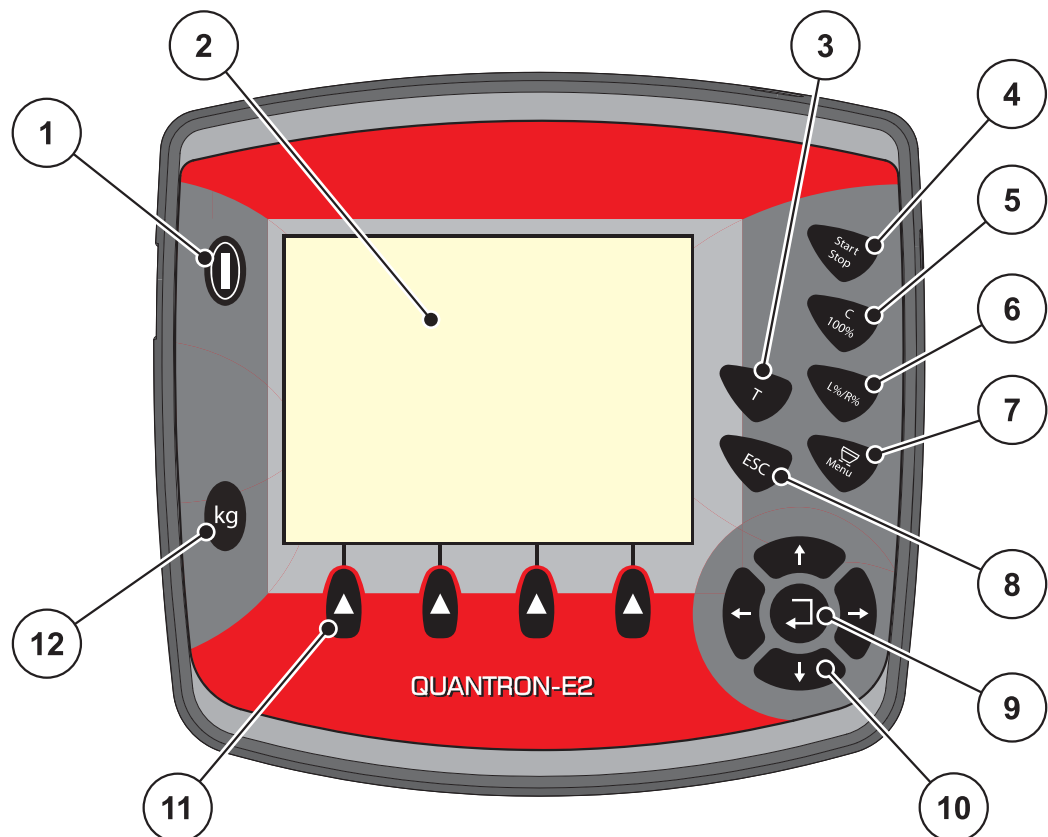

**Afb. 2.2:** Bedieningspaneel aan de voorzijde van het apparaat

#### LET OP

De gebruiksaanwijzing beschrijft de functies van de bedieningsunit QUANTRON-E2 **vanaf de softwareversie 2.20.00**.

Nr.	Benaming	Functie
1	AAN/UIT	In-/uitschakelen van het apparaat
2	Display	Weergave van de werkschermen
3	T-toets (TELIMAT)	<ul style="list-style-type: none"> <li>Toets voor weergave van de TELIMAT-stand,</li> <li><a href="#">pagina 92</a></li> </ul>
4	Start/stop	Starten of stoppen van de strooiwerkzaamheden.
5	Wissen/resetten	<ul style="list-style-type: none"> <li>Wissen van een invoer in een invoerveld,</li> <li>Resetten van de meerhoeveelhied op 100 %,</li> <li>Bevestigen van alarmmeldingen.</li> </ul>

Nr.	Benaming	Functie
6	Voorselectie deelbreedte-instelling	<p>Wisseltoets tussen 4 toestanden.</p> <ul style="list-style-type: none"> <li>● Voorselectie van de deelbreedtes bij verandering van de strooihoeveelheden; <a href="#">pagina 65</a> <ul style="list-style-type: none"> <li>- Links</li> <li>- Rechts of</li> <li>- Links + Rechts</li> </ul> </li> <li>● Beheer van de deelbreedtes (VariSpread-functie), <a href="#">pagina 12</a></li> </ul>
7	Menu	Wissel tussen het werkscherm en het hoofdmenu. Zie <a href="#">pagina 35</a> .
8	ESC	Afbreken van invoer resp. gelijktijdige terugkeer naar, het vorige menu.
9		<p><b>Entertoets</b></p> <ul style="list-style-type: none"> <li>● Bevestiging van een invoer</li> <li>● Handmatig starten van de leegloopmeting</li> </ul>
10	Navigatieveld	<p>4 <b>pijltoetsen</b> voor het navigeren in de menu's en de invoervelden.</p> <ul style="list-style-type: none"> <li>● Beweging van de cursor op het display</li> <li>● Markeren van een menu of invoerveld</li> </ul>
11	Functietoetsen F1 tot F4	Keuze van de via de functietoets in het display aangegeven functies.
12	Wegen/dagteller	<ul style="list-style-type: none"> <li>● Dagteller, zie <a href="#">pagina 29</a></li> <li>● Weergave van de resthoeveelheid (zie <a href="#">pagina 30</a>).</li> <li>● Meterteller</li> <li>● Hoeveelheid wegen, zie <a href="#">pagina 32</a></li> <li>● Weegschaal tarreren, zie <a href="#">pagina 34</a></li> </ul>

## 2.4 Display

Het display toont de actuele statusinformatie, selectie- en invoermogelijkheden van de bedieningsunit.

De essentiële informatie voor het gebruik van de machine vindt u op het **workscreen**.

### 2.4.1 Beschrijving van het workscherm

#### LET OP

De precieze weergave van het workscherm hangt af van de op dat moment gekozen instellingen, zie hoofdstuk [4.10.2: Weergavekeuze, pagina 78](#).

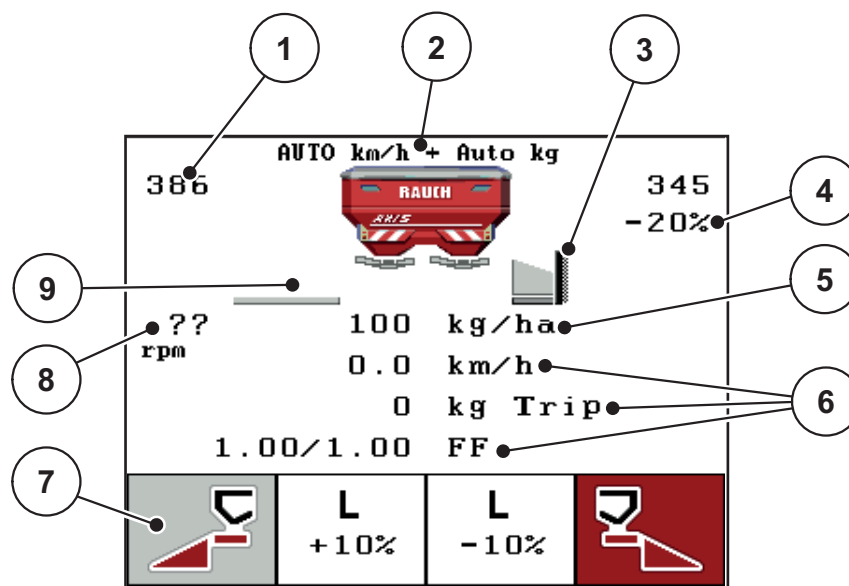

Afb. 2.3: Display van de bedieningsunit

De symbolen en weergaven op het voorbeeldscherm hebben de volgende betekenis:

Nr.	Symbool / weergave	Betekenis (in weergegeven voorbeeld)
1	Doseerschuiф schaalopening links	Huidige positie van de doseerschuiф links.
2	Bedrijfsmodus	Toont de actuele bedrijfsmodus. <ul style="list-style-type: none"> <li>● AUTO km/h + AUTO kg is de gebruikte bedrijfsmodus voor de functie <b>M EMC</b>.</li> </ul>
3	Symbool TELIMAT	Dit symbool verschijnt wanneer de <b>TELIMAT-sensoren</b> aangebouwd zijn en de <b>TELIMAT-functie</b> geactiveerd is (fabrieksinstelling) of de <b>T-toets</b> geactiveerd wordt.
4	Hoeveelheidsverandering rechts	Hoeveelheidswijziging (+/-) in procent. <ul style="list-style-type: none"> <li>● Weergave van de hoeveelheidswijzigingen.</li> <li>● Waardebereik +/- <b>1..99</b> % mogelijk.</li> </ul>
5	Strooihoeveelheid	<b>Vooraf ingestelde</b> strooihoeveelheid.
6	Weergavevelden	Individueel toe te wijzen weergavevelden (hier: rijnsnelheid, gestrooide hoeveelheid, stroomfactor links/rechts). <ul style="list-style-type: none"> <li>● Mogelijke invulling: zie hoofdstuk <a href="#">4.10.2: Weergavekeuze, pagina 78</a>.</li> </ul>
7	Symboolvelden	Symbolen <b>menuafhankelijk</b> aan velden toegewezen. <ul style="list-style-type: none"> <li>● Selectie van de functie via de <b>functietoetsen</b> die zich daaronder bevinden.</li> </ul>
8	Toerental aftakas	Actueel toerental aftakas <ul style="list-style-type: none"> <li>● Zie <a href="#">4.6.8: Aftakas, pagina 48</a></li> </ul>
9	Deelbreedte links	Weergave status deelbreedte links. Zie <a href="#">Afb. 2.4</a> .



## 2.4.2 Weergave van de doseerschuiftoestanden

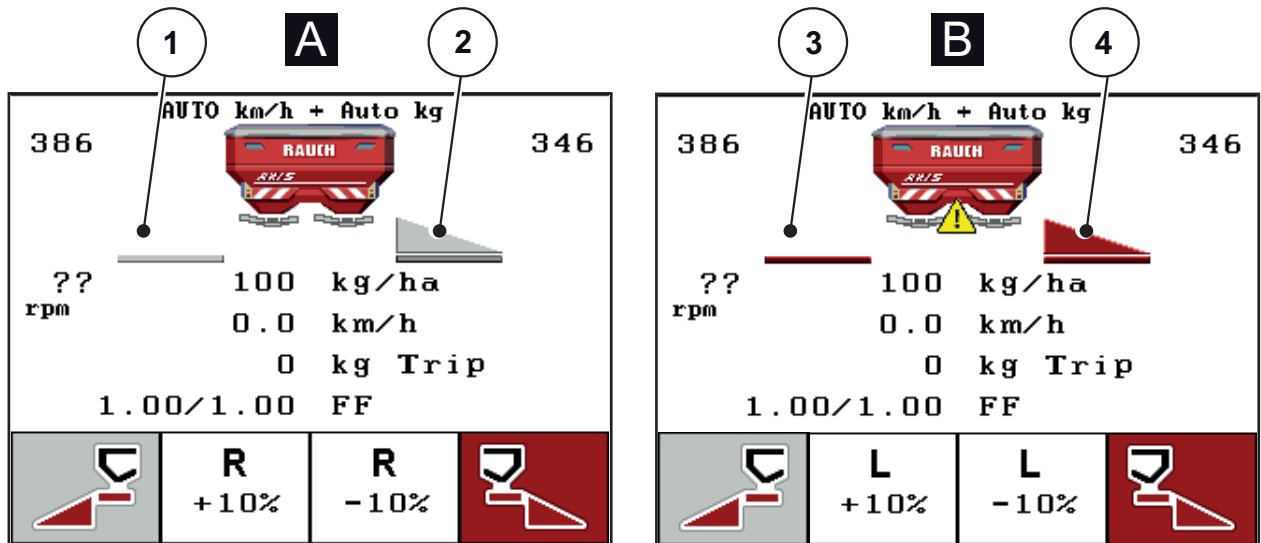

Afb. 2.4: Weergave van de doseerschuiftoestanden

**[A] Strooibedrijf inactief (STOP)**

[1] Deelbreedte gedeactiveerd

[2] Deelbreedte geactiveerd

**[B] Machine in strooibedrijf (START)**

[3] Deelbreedte gedeactiveerd

[4] Deelbreedte geactiveerd

## 2 Opbouw en functie

### 2.4.3 Weergave van de deelbreedtes

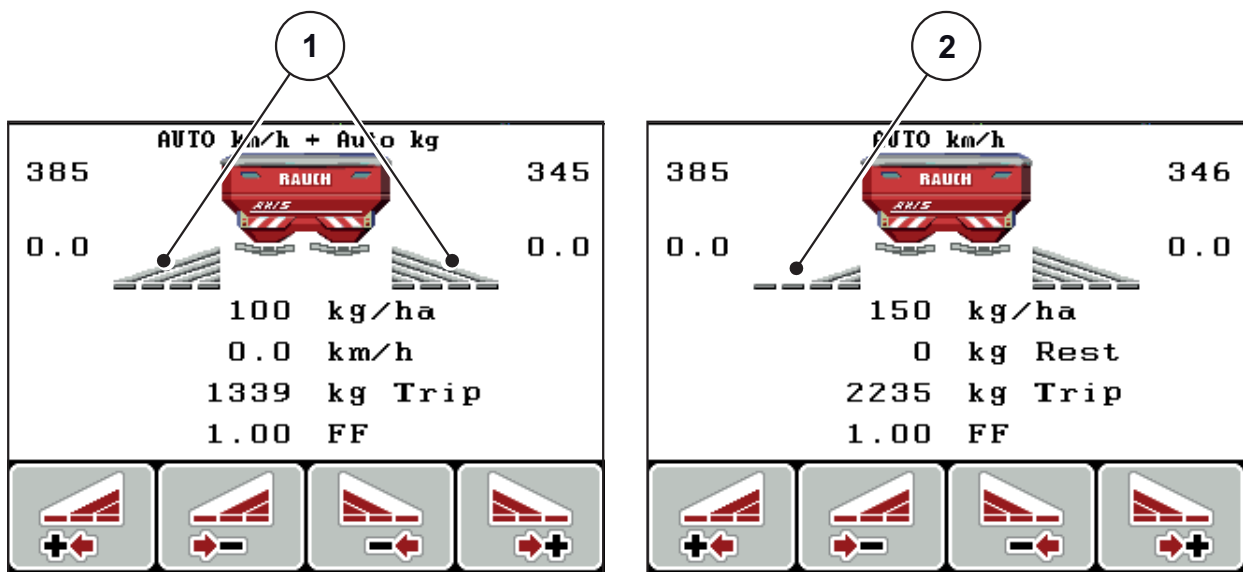





**Afb. 2.5:** Weergave van de deelbreedtetoestanden (voorbeeld met VariSpread 8)

- [1] Geactiveerde deelbreedtes met 4 mogelijke stroobreedteniveaus
- [2] Linker deelbreedte is verkleind met 2 deelbreedtes

## 2.5 Bibliotheek van de gebruikte symbolen

De bedieningsunit QUANTRON-E2 geeft symbolen weer voor de functies op het beeldscherm.

Symbool	Betekenis
	Wijziging van de hoeveelheid + (plus)
	Wijziging van de hoeveelheid - (min)
	Wijziging van de hoeveelheid links + (plus)
	Wijziging van de hoeveelheid links - (min)
	Wijziging van de hoeveelheid rechts + (plus)
	Wijziging van de hoeveelheid rechts - (min)
	Handmatige wijziging van de doseerschuiфpositie + (plus)
	Handmatige wijziging van de doseerschuiфpositie - (min)
	Strooizijde links actief
	Strooizijde links inactief
	Strooizijde rechts actief
	Strooizijde rechts inactief

Symbol	Betekenis
	Deelbreedte rechts verkleinen (min)
	Deelbreedte rechts vergroten (plus)
	Deelbreedte links verkleinen (min)
	Deelbreedte links vergroten (plus)

## 2.6 Structureel menuoverzicht Easy Modus

De instelling van de modus wordt in hoofdstuk [4.10.3: Modus, pagina 79](#) beschreven.

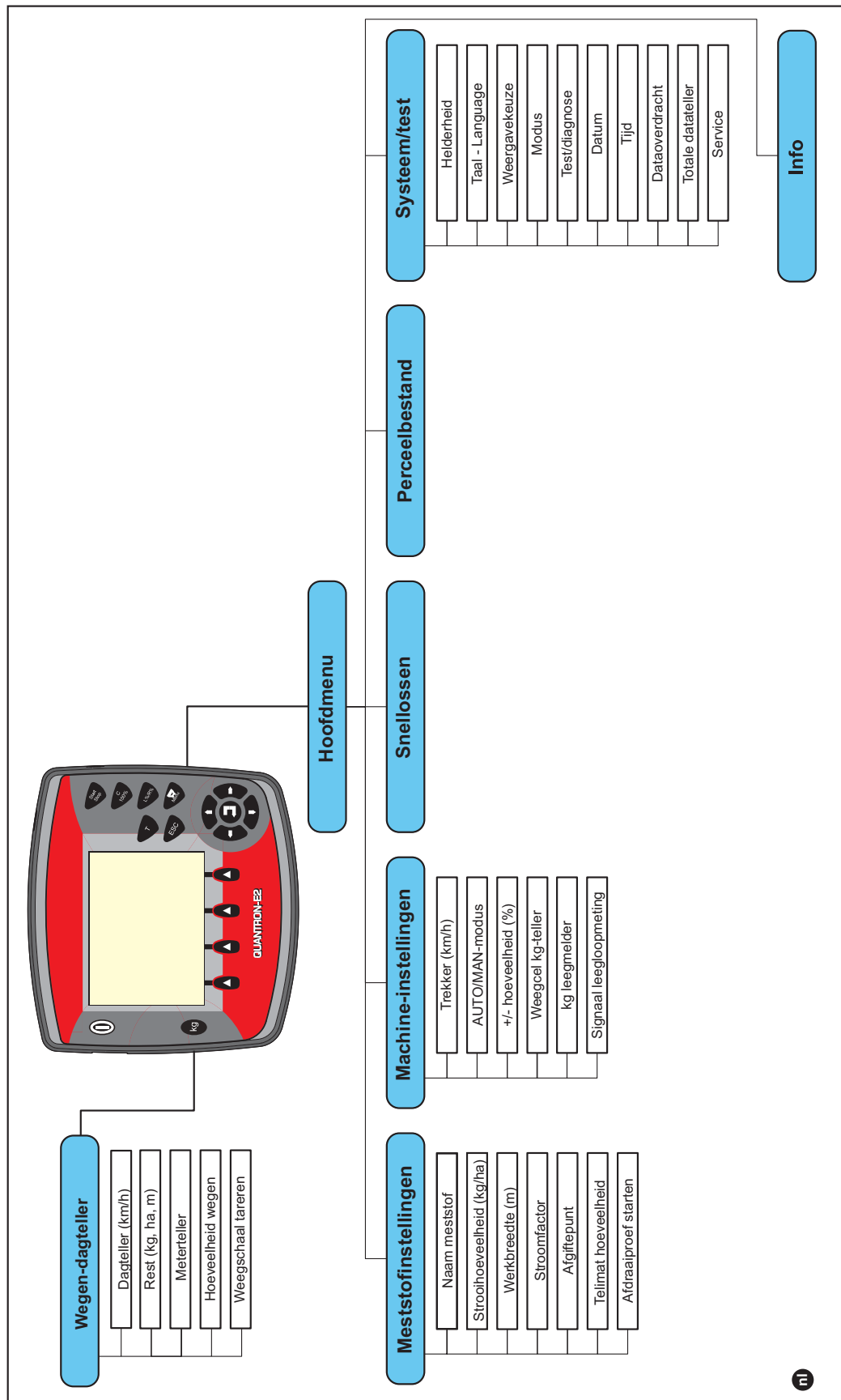

2.7 Structureel menuoverzicht Expert Modus

De instelling van de modus wordt in hoofdstuk [4.10.3: Modus, pagina 79](#) beschreven.

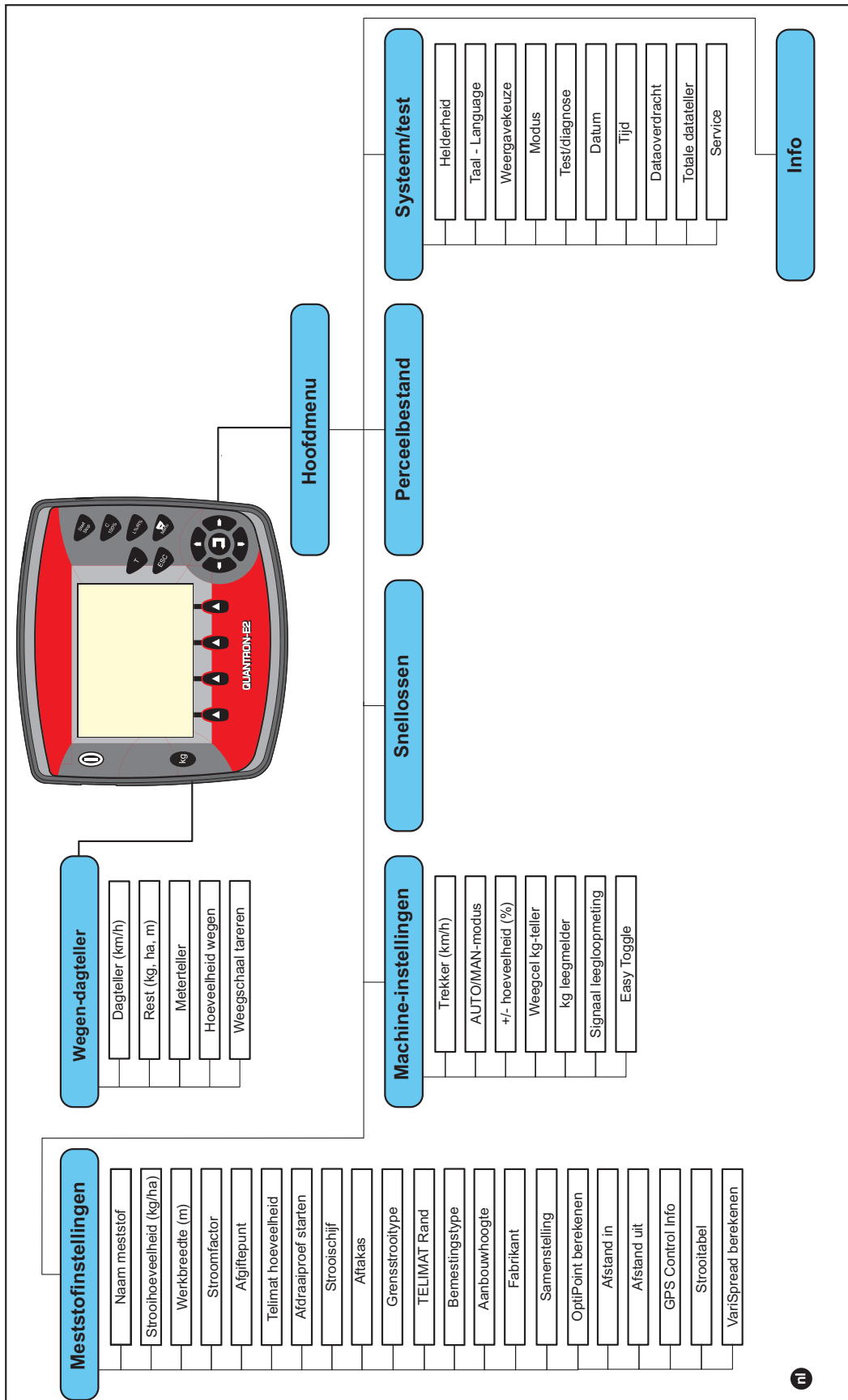

## 3 Aanbouw en installatie

### 3.1 Eisen aan de tractor

Controleer vóór de aanbouw van de bedieningsunit of uw tractor aan de volgende eisen voldoet:

- Min. voedingsspanning van **11 V** moet **altijd** gegarandeerd zijn, ook als meerdere gebruikers gelijktijdig zijn aangesloten (bijv. airconditioning, verlichting).
- Het toerental van de aftakas moet op **540 omw/min** worden ingesteld en worden aangehouden (basisvoorwaarde voor een correcte werkbreedte).

#### LET OP

Bij tractoren zonder lastafhankelijke versnellingsbak moet de rijsnelheid door een juiste versnellingsbakoverbrenging zo gekozen worden, dat deze overeenkomt met een aftakastoerental van 540 omw/min.

- Een 7-polige stekkerdoos (DIN 9684-1/ISO 11786). Via deze stekkerdoos ontvangt de bedieningsunit de impuls voor de actuele rijsnelheid.

#### LET OP

Het 7-polige stopcontact voor de tractor en de rijsnelheidssensor zijn verkrijgbaar als uitbreidingsset (optie), zie Speciale uitrusting.

### 3.2 Aansluitingen, contactdozen

#### 3.2.1 Voeding

Via de 3-polige voedingscontactdoos (DIN 9680/ISO 12369) wordt de bedieningsunit van de tractor van stroom voorzien.

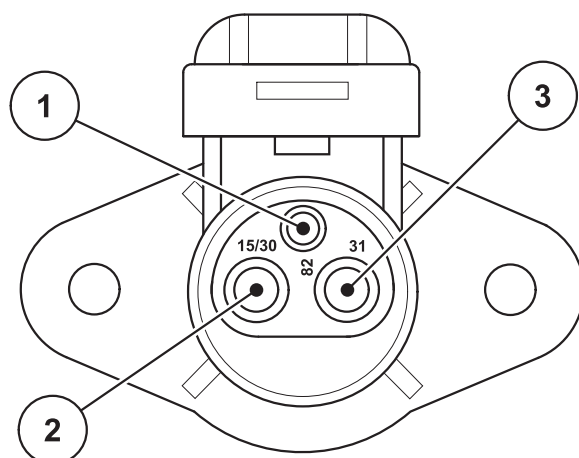

Afb. 3.1: PIN-bezetting contactdoos

- [1] PIN 1: wordt niet gebruikt
- [2] PIN 2: (15/30): +12 V
- [3] PIN 3: (31): massa

#### 3.2.2 Stekkerverbinding 7-polig

Via de 7-polige stekerverbinding (DIN 9684-1/ISO 11786) krijgt de bedieningseenheid de impulsen voor de actuele rijsnelheid. Hiervoor wordt op de stekerverbinding de 7-polig naar 8-polige kabel (accessoire) naar de rijsnelheidssensor aangesloten.

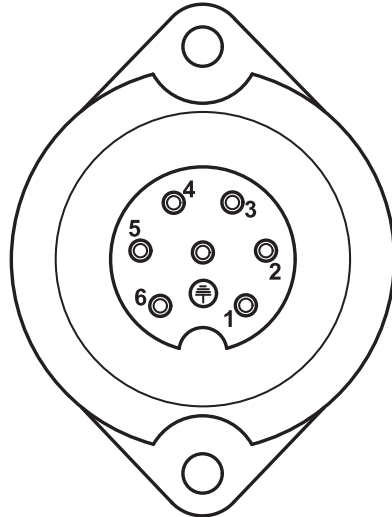

- [1] PIN 1: daadwerkelijke rijsnelheid (radar)
- [2] PIN 2: theoretische rijsnelheid  
(bijv. versnellingsbak, wielsensor)

**Afb. 3.2:** PIN-bezetting stekkerbinding 7-polig



### 3.3 Bedieningsunit aansluiten

#### LET OP

Na het inschakelen van de bedieningsunit QUANTRON-E2 toont het display kortstondig het machinenummer.

#### LET OP

##### **Machinenummer in acht nemen**

De bedieningsunit QUANTRON-E2 is af fabriek afgesteld op schotelstrooier voor minerale mest, waarbij de unit wordt geleverd.

**De bedieningsunit enkel op de bijbehorende schotelstrooier voor minerale meststof aansluiten.**

Afhankelijk van de uitvoering kan de bedieningsunit op verschillende manieren op de machine worden aangesloten. Schematische aansluitoverzichten vindt u:

- voor de standaardaansluiting op [pagina 20](#),
- voor de aansluiting met wielsensor op [pagina 21](#),
- voor de aansluiting met wielsensor en stroomvoeding via contactslot op [pagina 22](#).

Voer de stappen in onderstaande volgorde uit.

- Een geschikte plaats in de cabine van de trekker (in **het blikveld van de chauffeur**) selecteren, waarop u de bedieningsunit bevestigt.
- De bedieningsunit met de **apparaathouder** in de cabine van de trekker bevestigen.
- De bedieningsunit op de 7-polige contactdoos of op de rijsnelheidssensor aansluiten (naargelang de uitvoering, zie [afb. 3.3](#) tot [afb. 3.5](#)).
- De bedieningsunit met de 39-polige machinekabel op de stelmotoren van de machine aansluiten.
- De bedieningsunit op de 3-polige stekkerverbinding aan de voeding van de trekker aansluiten.

Aansluitschema - standaard:

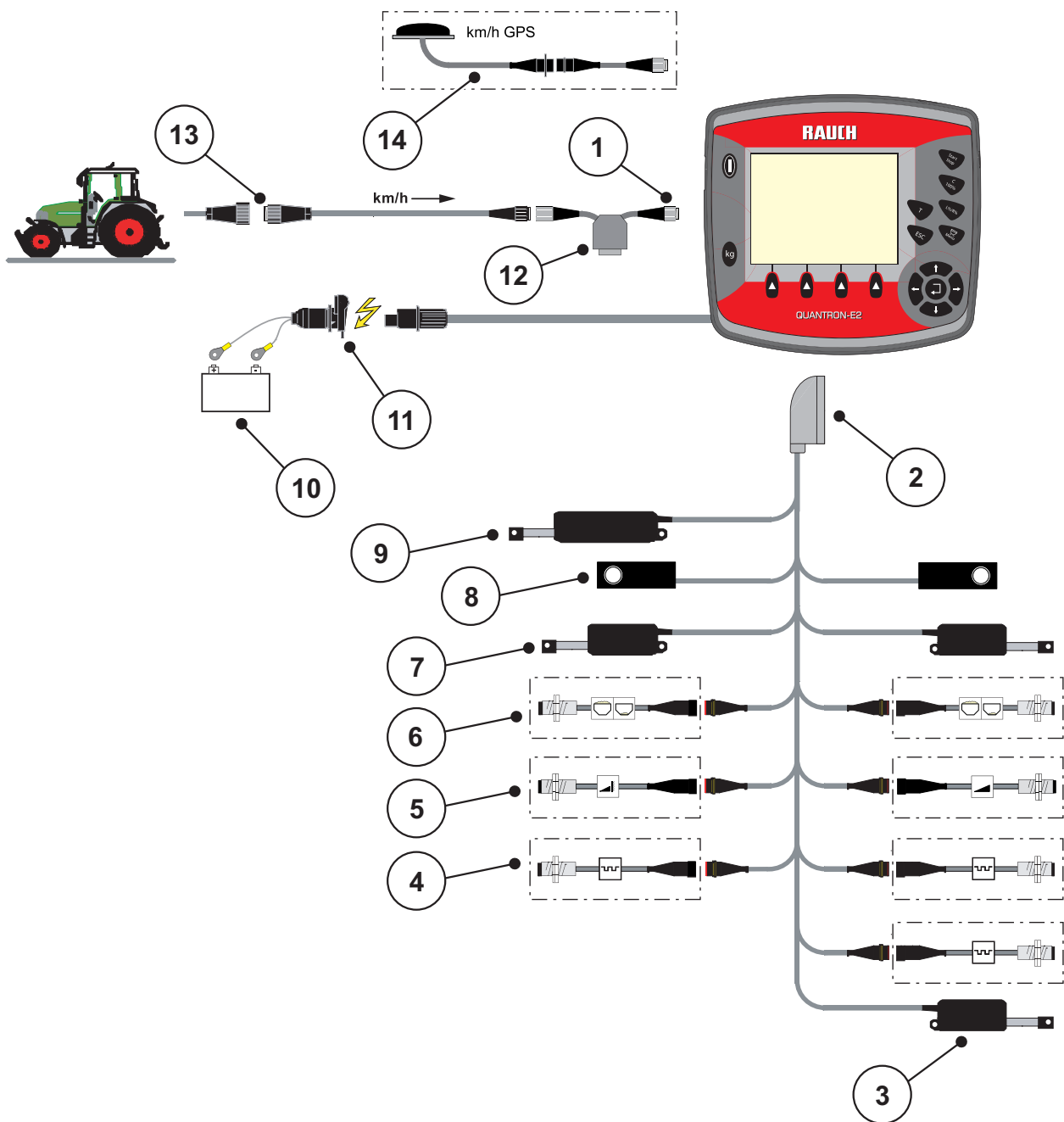

Afb. 3.3: Aansluitschema QUANTRON-E2

- [1] Seriële interface RS232, 8-polige stekkerverbinding
- [2] 39-polige machinestekker
- [3] Optie: Afgiftepunt (machines met Varispread)
- [4] Sensoren M EMC (links, rechts, midden)
- [5] Optie: TELIMAT-sensor boven/onder
- [6] Optie: Vulpeilsensor links/rechts
- [7] Stelmotor doseerschuif links/rechts
- [8] Weegcel links/rechts
- [9] Optie: elektrische TELIMAT
- [10] Accu
- [11] 3-polige stekkerverbinding volgens DIN 9680 / ISO 12369
- [12] Optie: Y-kabel (V24 RS232-interface voor geheugenmedium)
- [13] 7-polige stekkerverbinding conform DIN 9684
- [14] Optie: GPS-kabel en ontvanger

Aansluitschema wielsensor:

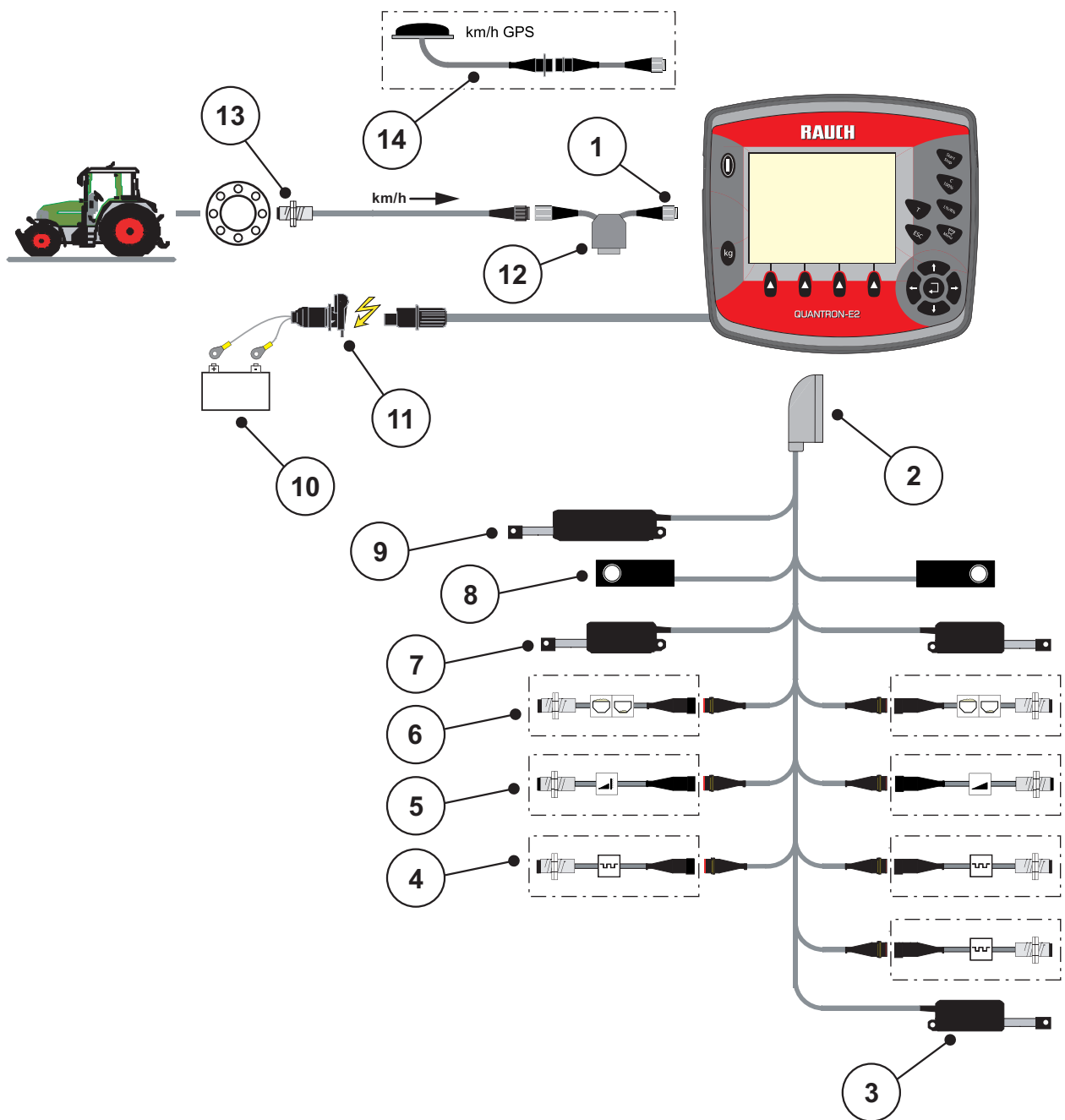

Afb. 3.4: Aansluitschema QUANTRON-E2

- [1] Seriële interface RS232, 8-polige stekerverbinding
- [2] 39-polige machinestekker
- [3] Optie: Afgiftepunt (machines met Varispread)
- [4] Sensoren M EMC (links, rechts, midden)
- [5] Optie: TELIMAT-sensor boven/onder
- [6] Optie: Vulpeilsensor links/rechts
- [7] Stelmotor doseerschuij links/rechts
- [8] Weegcel links/rechts
- [9] Optie: elektrische TELIMAT
- [10] Accu
- [11] 3-polige stekerverbinding volgens DIN 9680 / ISO 12369
- [12] Optie: Y-kabel (V24 RS232-interface voor geheugenmedium)
- [13] Rijsnelheidssensor
- [14] Optie: GPS-kabel en ontvanger

Aansluitschema: Voeding via contactslot

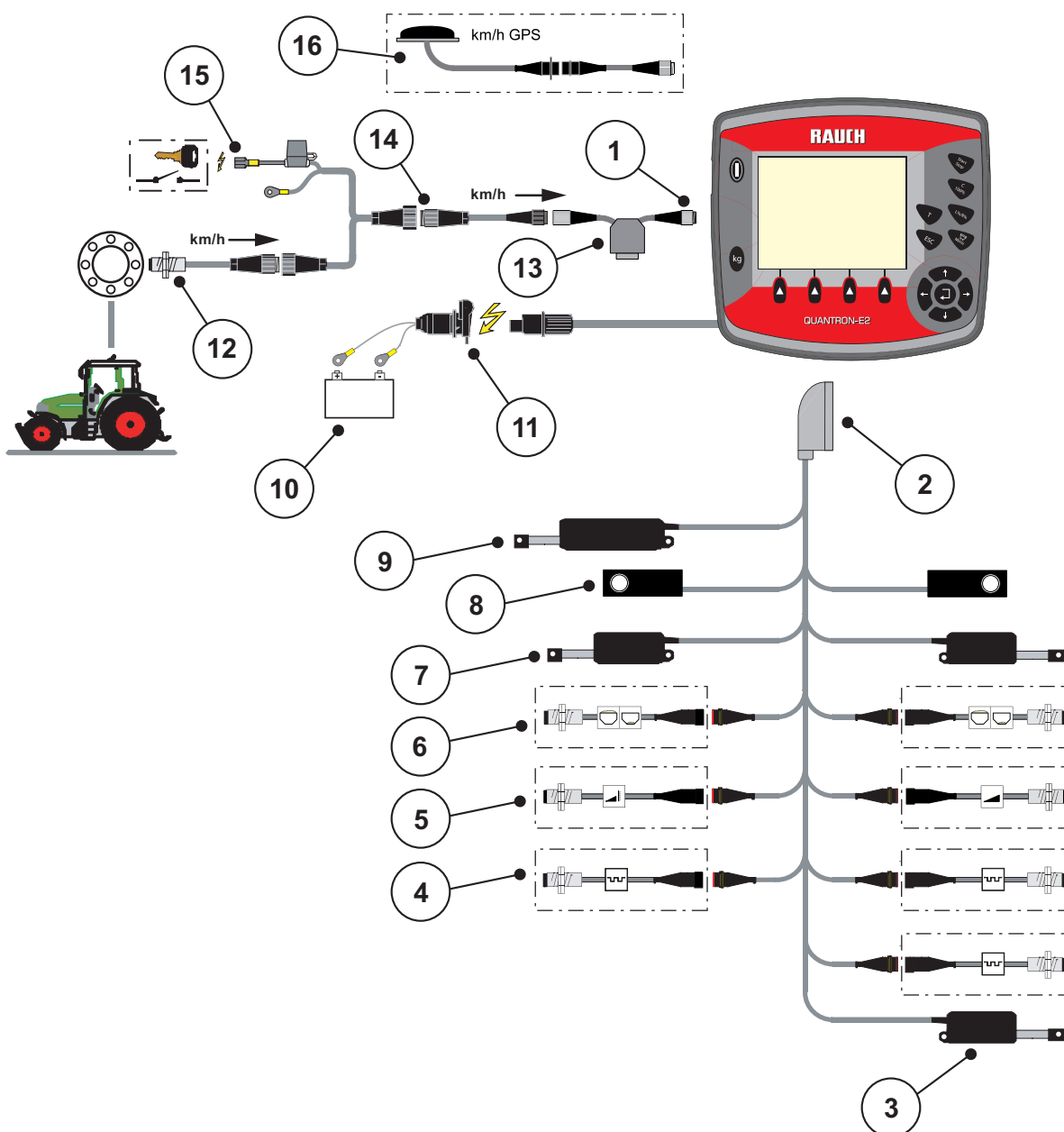

Afb. 3.5: Aansluitschema QUANTRON-E2

- [1] Seriële interface RS232, 8-polige stekkerverbinding
- [2] 39-polige machinestekker
- [3] Optie: Afgiftepunt (machines met Varispread)
- [4] Sensoren M EMC (links, rechts, midden)
- [5] Optie: TELIMAT-sensor boven/onder
- [6] Optie: Vulpeilsensor links/rechts
- [7] Stelmotor doseerschuij links/rechts
- [8] Weegcel links/rechts
- [9] Optie: elektrische TELIMAT
- [10] Accu
- [11] 3-polige stekkerverbinding volgens DIN 9680 / ISO 12369
- [12] Rijsnelheidssensor
- [13] Optie: Y-kabel (V24 RS232-interface voor geheugenmedium)
- [14] Optie: Voeding QUANTRON-E2 via contactslot
- [15] 7-polige stekkerverbinding conform DIN 9684
- [16] Optie: GPS-kabel en ontvanger

### 3.4 Voorbereiding doseerschuiwen

De machines AXIS-M 30.1 EMC + W beschikken over een elektronische schuifbediening voor de instelling van de strooihoeveelheid.

#### ▲ VOORSICHTIG



#### Materiële schade door verkeerde positie van de doseerschuiwen

Het bedienen van de stelmotoren door de QUANTRON-E2 kan de doseerschuiwen beschadigen wanneer de aanslaghendels verkeerd gepositioneerd zijn.

- ▶ Aanslaghendels steeds bij **maximale** schaalpositie vastklemmen.

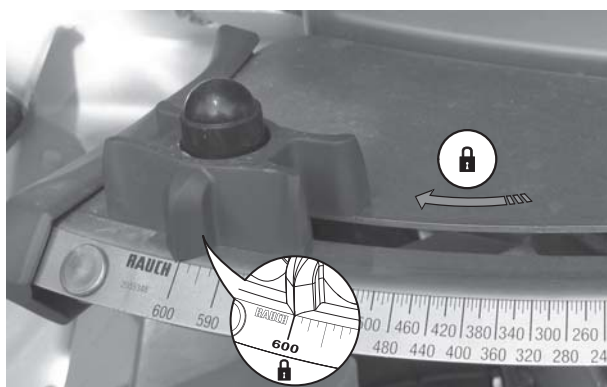

**Afb. 3.6:** Voorbereiding van de doseerschuiw (voorbeeld)

#### LET OP

Neem de gebruiksaanwijzing voor uw machine in acht.



## 4 Bediening QUANTRON-E2

### ▲ VOORSICHTIG



#### Gevaar voor letsel door vrijkomende meststof

In geval van een storing kan de doseerschuij tijdens de rit naar de strooilocatie onverwacht opengaan. Er bestaat gevaar voor uitglijden en verwonding van personen door de vrijkomende meststof.

- ▶ **Vóór de rit naar de strooiplaats** de elektronische bedieningsunit QUANTRON-E2 absoluut uitschakelen.

### LET OP

De instellingen in de afzonderlijke menu's zijn zeer belangrijk voor de optimale, **automatische massastroomregeling (functie M EMC)**.

Let in het bijzonder op de volgende menu-items:

- In het menu **Meststofinstellingen**
  - Type strooischiif. Zie [Pagina 47](#).
  - Toerental aftakas. Zie [Pagina 48](#).
- In het menu **Mach.- instellingen**
  - AUTO/MAN-modus. Zie [Pagina 60](#) en hoofdstuk [\[5\]](#).

### 4.1 Bedieningsunit inschakelen

#### Voorwaarden:

- De bedieningsunit is correct op de machine en op de trekker aangesloten (voorbeeld: zie hoofdstuk [3.3: Bedieningsunit aansluiten, pagina 19](#)).
- Een min. spanning van **11 V** is gegarandeerd.

### LET OP

De gebruiksaanwijzing beschrijft de functies van de bedieningsunit QUANTRON-E2 **vanaf de softwareversie 2.20.00**.

### Inschakelen:

#### 1. AAN/UIT-toets [1] indrukken.

- ▷ Na enkele seconden verschijnt het **startscherm** van de bedieningsunit.
- ▷ Kort daarop toont de bedieningsunit enkele seconden het **activeringsmenu**.

#### 2. Entertoets indrukken.

- ▷ Het display toont enkele seconden de **startdiagnose**.
- ▷ Vervolgens verschijnt het **workscreen**.

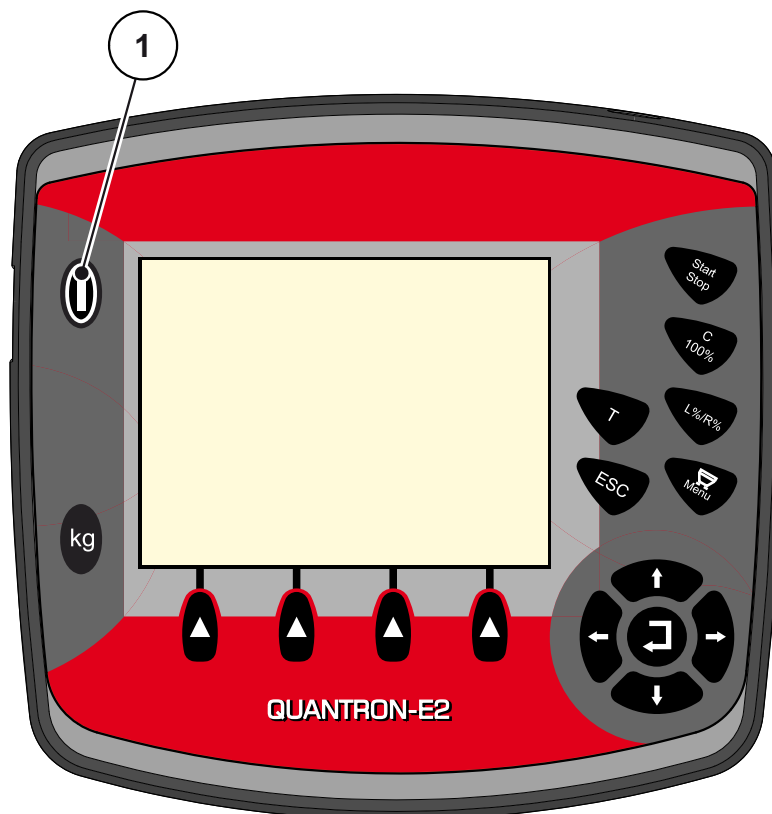

**Afb. 4.1:** Start QUANTRON-E2

[1] AAN/UIT-toets



## 4.2 Navigatie binnen de menu's

### LET OP

U vindt belangrijke instructies bij de weergave en navigatie tussen de menu's in het hoofdstuk [1.2.5: Menuhiërarchie, toetsen en navigatie, pagina 3](#).

#### Hoofdmenu oproepen

- De **menutoets** indrukken. Zie [2.3: Bedieningselementen, pagina 7](#).
  - ▷ Op het display verschijnt het hoofdmenu.
  - ▷ De zwarte balk toont het eerste submenu.

### LET OP

Niet alle parameters worden gelijktijdig in een menuvenster weergegeven. U kunt met de **pijltoetsen** naar het aangrenzende venster springen.

#### Submenu oproepen:

1. De balk met de **pijltoetsen** omhoog en omlaag bewegen.
2. Gewenst submenu met de balk op het display markeren.
3. Het gemarkeerde submenu oproepen door op de **enter-toets** te drukken.

Er verschijnen vensters die tot verschillende acties aansporen.

- Tekstinvoer
- Invoer van waarden
- Instellingen via verdere submenu's

#### Menu verlaten

- Instellingen bevestigen door op de **enter-toets** te drukken.
  - ▷ U keert terug naar het **vorige menu**.
  - of
- ESC-toets indrukken.
  - ▷ De vorige instellingen blijven bewaard.
  - ▷ U keert terug naar het **vorige menu**.
- **Menutoets** indrukken.
  - ▷ U keert terug naar het **workscreen**.
  - ▷ Bij nogmaals indrukken van de **menutoets** wordt weer het menu weergegeven dat u verlaten hebt.

### 4.3 Wegen-dagteller

In dit menu vindt u waarden bij de gepresteerde strooiwerkzaamheden en functies voor het weegbedrijf.

- De **kg**-toets op de bedieningsunit indrukken.
  - ▷ Het menu **Wegen-dagteller** verschijnt.

Wegen-dagteller
Dagteller
Rest (kg, ha, m )
Meterteller
Hoeveelheid wegen
Weegschaal tareren

Afb. 4.2: Menu Wegen-dagteller

Submenu	Betekenis	Beschrijving
Dagteller	Weergave van de gedane strooihoeveelheid, gestrooid oppervlak en gestrooid traject.	<a href="#">Pagina 29</a>
Rest (kg, ha, m)	Weergave van resterende strooihoeveelheid, oppervlakte en traject.	<a href="#">Pagina 30</a>
Meterteller	Weergave van het gereden traject sinds het laatste resetten van de meterteller.	Resetten (op nul zetten) middels de <b>C 100%-toets</b>
Hoeveelheid wegen	Venster <b>hoeveelheid wegen</b> verschijnt op het display.	<a href="#">Pagina 32</a>
Weegschaal tareren	Weegwaarde bij lege weegschaal wordt op „0 kg” gezet.	<a href="#">Pagina 34</a>

### 4.3.1 Dagteller

In dit menu leest u de volgende waarden af:

- gestrooide hoeveelheid (kg)
- gestrooid oppervlak (ha)
- gestrooid traject (m)

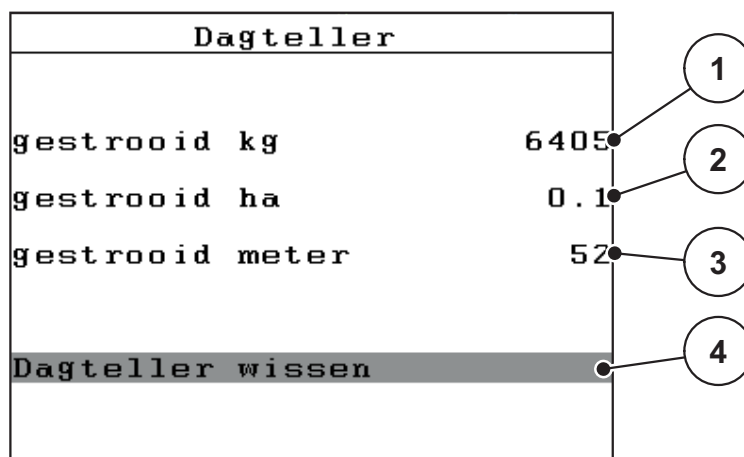

Afb. 4.3: Menu Dagteller

- [1] Weergave van de gestrooide hoeveelheid sinds het laatste wissen
- [2] Weergave van het gestrooide oppervlak sinds het laatste wissen
- [3] Weergave van het gestrooide traject sinds het laatste wissen
- [4] Dagteller wissen: alle waarden op 0

#### Dagteller wissen:

1. Submenu **Wegen-dagteller > Dagteller** oproepen.
  - ▷ Op het display verschijnen de **sinds het laatste wissen** berekende waarden voor de strooihoeveelheid, het gestrooide oppervlak en het gestrooide traject.
  - ▷ Het veld **Dagteller wissen** is gemarkeerd.
2. **Entertoets** indrukken.
  - ▷ Alle waarden van de dagteller worden op 0 gezet.
3. **kg-toets** indrukken.
  - ▷ U keert nu terug naar het werkscherm.

#### Opvraging van de dagteller tijdens de strooiwerkzaamheden:

Tijdens het strooien, dus met geopende doseerschouwen, kunt u naar het menu **Dagteller** gaan en zo de actuele waarden aflezen.

#### LET OP

Wilt u de waarden tijdens de strooiwerkzaamheden constant in het oog houden, dan kunt u ook de vrij te kiezen weergavevelden in het werkscherm toewijzen aan **kg dagteller**, **ha dagteller** of **m trip**; zie hoofdstuk [4.10.2: Weergavekeuze, pagina 78](#).

### 4.3.2 Resthoeveelheid tonen

In het menu **Rest (kg, ha, m)** kunt u de in het reservoir achtergebleven **resthoeveelheid** opvragen of invoeren.

Het menu toont het mogelijke **oppervlak (ha)** en het mogelijke **traject (m)**, dat met de resterende hoeveelheid meststof nog gestrooid kan worden. Beide weergaven worden aan de hand van de volgende waarden berekend:

- Meststofinstellingen,
- Invoer in het invoerveld **resthoeveelheid**,
- Strooihoeveelheid,
- Werkbreedte.

kg rest	
0	kg
Strooihoev. (kg/ha)	100
Werkbreedte (m)	18.00
mogelijke ha	0.0
mogelijke m	

**Afb. 4.4:** Menu Rest (kg, ha, m)

- [1] Invoerveld resthoeveelheid
- [2] Strooihoeveelheid (weergaveveld uit het menu Meststofinstellingen)
- [3] Werkbreedte (weergaveveld uit het menu Meststofinstellingen)
- [4] Weergave van het mogelijke oppervlak dat met de resthoeveelheid gestrooid kan worden
- [5] Weergave van het mogelijke traject dat met de resthoeveelheid gestrooid kan worden

**Invoer van de resthoeveelheid bij opnieuw vullen:**

1. Menu **Wegen-dagteller > Rest (kg, ha, m)** oproepen.
  - ▷ Op het display verschijnt de resterende hoeveelheid die van het laatste strooiproces overblijft.
2. Reservoir vullen.
3. Het nieuwe totaalgewicht van de meststof invoeren, die zich in het reservoir bevindt.

Zie ook hoofdstuk [4.13.2: Invoer van waarden met behulp van de cursortoetsen, pagina 88](#).
4. **Entertoets** indrukken.
  - ▷ Het apparaat berekent de waarden voor het mogelijke te strooien oppervlak en het mogelijke te strooien traject.

**LET OP**

U kunt de waarden voor de strooihoeveelheid en de werkbreedte in dit menu **niet** wijzigen. **Deze waarden dienen hier louter ter informatie.**

5. **kg-toets** indrukken.
  - ▷ **U keert nu terug naar het workscreen.**

**Opvraging van de resthoeveelheid tijdens de strooiwerkzaamheden:**

Tijdens de strooiwerkzaamheden wordt de resthoeveelheid voortdurend opnieuw berekend en weergegeven. Zie hoofdstuk [5: Strooibedrijf met de bedieningsunit QUANTRON-E2, pagina 91](#).

### 4.3.3 Rest wegen

#### LET OP

De bediening van deze functie is enkel voor **een machine met weegcellen** (AXIS-M 30.1 EMC + W) **en bedrijfsmodus AUTO km/h + Stat. kg** relevant.

In dit menu weegt u de resthoeveelheid die zich in het reservoir bevindt en stelt u de parameters voor de regeling van de stroomfactor in.

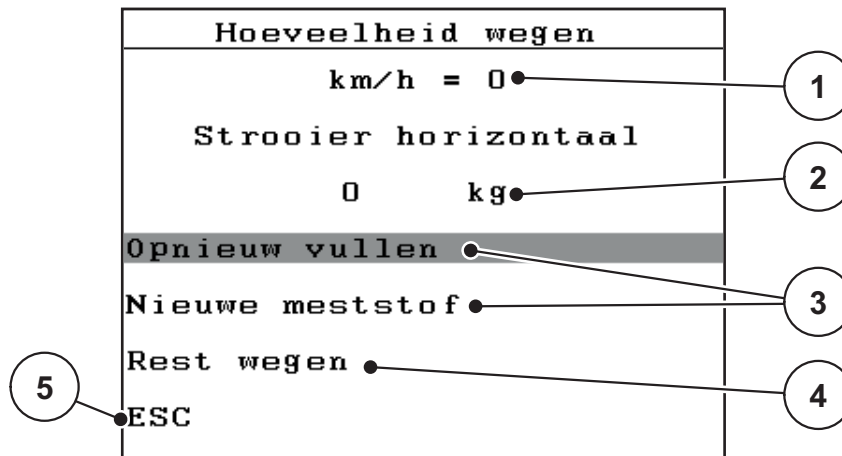

Afb. 4.5: Menu Hoeveelheid wegen

- [1] Weergave rijsnelheid strooier
- [2] Gewogen resthoeveelheid in het reservoir:
- [3] Vulmogelijkheden
- [4] Rest wegen (weergave enkel bij bedrijfsmodus AUTO km/h + Stat. kg)
- [5] Afbreken

#### LET OP

U kunt de functie **Hoeveelheid wegen** enkel uitvoeren wanneer de machine **stilstaat** en **horizontaal** staat.

Het menu toont de in het reservoir achtergebleven **resthoeveelheid**. Dit hangt af van de volgende waarden:

- Menupunt **Hoeveelheid wegen**
- Menupunt **Weegschaal tarreren**

#### LET OP

De functie **Hoeveelheid wegen** treedt pas in werking wanneer het systeem in de bedrijfsmodus **AUTO km/h + Stat. kg** staat.

Bij levering van de bedieningseenheid met de machine AXIS-M EMC is de bedrijfsmodus **AUTO km/h + AUTO kg** af fabriek ingesteld.

Bij het wegen van de hoeveelheid moet aan de volgende voorwaarden worden voldaan:

- de machine staat stil,
- de aftakas is uitgeschakeld,
- de machine staat horizontaal en vrij van de grond,
- de trekker staat stil,
- de bedieningsunit QUANTRON-E2 is ingeschakeld.

#### Wegen van de resthoeveelheid in het reservoir:

1. Reservoir vullen.
  - ▷ Er verschijnt een venster op het display dat de resthoeveelheid weergeeft.
2. De uitgevoerde soort vulling op het display markeren:
  - **Opnieuw vullen:** Verder strooien met dezelfde meststof.
  - **Nieuwe kunstmest:** Stroomfactor wordt op 1,0 gezet en er wordt een nieuwe stroomfactorregeling uitgevoerd.
  - **ESC:** Afbreken
3. Selectie markeren en **Entertoets** indrukken.
  - ▷ **Op het display verschijnt het werkscherm. De gewogen resthoeveelheid kan in het weergaveveld zijn ingevoegd.**

### LET OP

Om op het **workscreen** de resthoeveelheid weer te geven, moet de weergaveoptie **kg rest** geselecteerd zijn ([4.10.2: Weergavekeuze, pagina 78](#)).

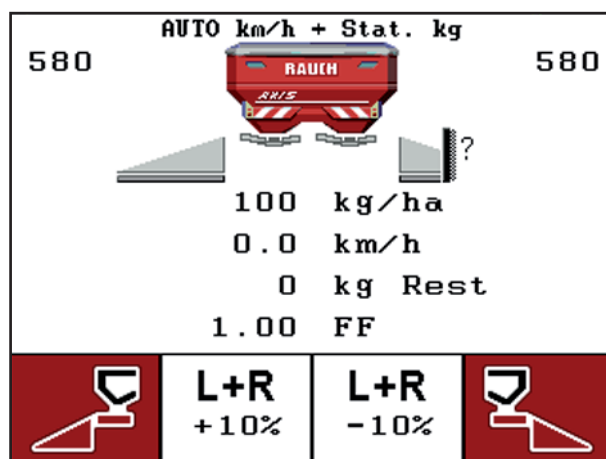

Afb. 4.6: Workscreen met gewogen hoeveelheid

### 4.3.4 Weegschaal tarreren (enkel AXIS-M 30.1 EMC + W)

In dit menu zet u de weegwaarde bij leeg reservoir op 0 kg.

Bij het tarreren van de weegschaal moet aan de volgende voorwaarden worden voldaan:

- het reservoir is leeg,
- de machine staat stil,
- de aftakas is uitgeschakeld,
- de machine staat horizontaal en vrij van de grond.
- de trekker staat stil.

#### **Weegschaal tarreren:**

1. Menu **Wegen-dagteller > Weegschaal tarreren** oproepen.
  2. **Entertoets** indrukken.
- ▷ **De weegwaarde bij lege weegschaal is nu op 0 kg gezet.**
  - ▷ **Het display toont het menu Wegen-dagteller**

#### **LET OP**

Tarrear de weegschaal vóór elk gebruik om een feilloze berekening van de resthoeveelheid te waarborgen.

---



## 4.4 Hoofdmenu

Hoofdmenu
<b>Meststofinstelling</b>
Machine-instelling
Snellossen
Perceelbestand
Systeem/test
Info
Afdekzeil

**Afb. 4.7:** Hoofdmenu QUANTRON-E2

Het hoofdmenu toont u de mogelijke submenu's.

Submenu	Betekenis	Beschrijving
Meststofinstellingen	Instellingen voor meststof en strooimodus.	<a href="#">Pagina 37</a>
Machine-instellingen	Instellingen voor trekker en machine.	<a href="#">Pagina 56</a>
Snellossen	Directe toegang tot het menu voor snellossen van de machine.	<a href="#">Pagina 68</a>
Perceelbestand	Openen van het menu voor het selecteren, aanmaken of wissen van een perceelbestand.	<a href="#">Pagina 70</a>
Systeem/test	Instellingen en diagnose van de bedieningsunit.	<a href="#">Pagina 75</a>
Info	Weergave van de machineconfiguratie.	<a href="#">Pagina 83</a>
Afdekzeil	Openen/sluiten van het afdekzeil	<a href="#">Pagina 84</a>

## 4.5 Meststofinstellingen in de Easy-modus

De instelling **modus** wordt in hoofdstuk [4.10.3: Modus, pagina 79](#) beschreven.

In dit menu voert u de instellingen voor de meststof en het strooibedrijf uit.

- Menu **Hoofdmenu > Meststofinstellingen** oproepen.

Meststofinstelling	
3.Naam meststof	
Strooihvh. (kg/ha)	100
Werkbreedte (m)	18.00
Stroomfactor	0.56
Afgiftepunt	0.0
Telimat Hoeveelheid (%)	-20
Afdraaiproef starten	

**Afb. 4.8:** Menu Meststofinstellingen, Easy-modus

Het hoofdmenu toont u de mogelijke submenu's.

Submenu	Betekenis / Mogelijke waarden	Beschrijving
Naam meststof	Geselecteerde meststof.	
Strooihoeveelheid (kg/ha)	Invoer streefwaarde van de strooihoeveelheid in kg/ha.	<a href="#">Pagina 40</a>
Werkbreedte (m)	Vastlegging van de te strooien werkbreedte.	<a href="#">Pagina 40</a>
Stroomfactor	Invoer stroomfactor van de gebruikte meststof.	<a href="#">Pagina 41</a>
Afgiftepunt	Invoer van het afgiftepunt. De weergave dient slechts ter informatie.	Zie daarvoor ook de bedrijfshandleiding van de schotelstrooier voor minerale meststof. <a href="#">Pagina 43</a>
TELIMAT hoeveelheid	Voorinstelling van de hoeveelheidsvermindering bij grensstrooien.	Enkel voor schotelstrooier voor minerale meststof met TELIMAT.
Afdraaiproef starten	Opvragen submenu voor uitvoeren van de afdraaiproef.	<a href="#">Pagina 44</a>

## 4.6 Meststofinstellingen in de Expert-modus

De instelling **modus** wordt in hoofdstuk [4.10.3: Modus, pagina 79](#) beschreven.

In dit menu voert u de instellingen voor de meststof en het strooibedrijf uit. In vergelijking met de Easy-modus zijn hier meer instelpagina's en de strooitabel beschikbaar.

### LET OP

- Voor een optimale regeling en kwaliteit van de strooiwerkzaamheden met de **functie M EMC** moet u de bedieningsunit **in de Expert-modus** bedienen.
- De invoer in het menu-item **Type strooischijf** dient **absoluut** met de daadwerkelijke instellingen van uw machine overeen te komen.
- De invoer in het menu-item **Aftakas** dient **absoluut** met het strooibedrijf gewenste toerental overeen te komen.

- Menu **Hoofdmenu > Meststofinstellingen** oproepen.

Meststofinstelling 1/4		Meststofinstelling 2/4	
3.Naam meststof		Strooischijf S4	
Strooihvh. (kg/ha)	100	Aftakas	540
Werkbreedte(m)	18.00	Grensstrooi type	Grens
Stroomfactor	0.56	Telimat Rand	
Afgiftepunt	0.0	Bemestingstype	Normaal
Telimat Hoeveelheid (%)	-20	Aanbouwhoogte	0 / 6
Afdraaioproef starten			

Afb. 4.9: Menu Meststofinstellingen, pagina 1 en 2

Meststofinstelling 3/4		Meststofinstelling 4/4			
OptiPoint berekenen		VariSpread berekenen			
Afstand in	0.0	Br. (m)	AGP	RPM	Hoef(%)
Afstand uit	0.0	9.00	0.0	540	AUTO
GPS Control Info		7.50	0.0	540	AUTO
Strooitabel		6.00	0.0	540	AUTO
		4.50	0.0	540	AUTO
		0.00	0.0	540	AUTO

Afb. 4.10: Menu Meststofinstellingen, pagina 3 en 4

### LET OP

Niet alle parameters worden gelijktijdig in een menuvenster weergegeven. U kunt met de **pijltoetsen** naar het aangrenzende venster springen.

Submenu	Betekenis / Mogelijke waarden	Beschrijving
Naam meststof	Geselecteerde meststof uit de strooitabel.	<a href="#">Pagina 52</a>
Strooihoeveelheid (kg/ha)	Invoer streefwaarde van de strooihoeveelheid in kg/ha.	<a href="#">Pagina 40</a>
Werkbreedte (m)	Vastlegging van de te strooien werkbreedte.	<a href="#">Pagina 41</a>
Stroomfactor	Invoer stroomfactor van de gebruikte meststof.	<a href="#">Pagina 43</a>
Afgiftepunt	Invoer van het afgiftepunt. De weergave dient slechts ter informatie.	Neem hiervoor de gebruiksaanwijzing van de machine in acht. <a href="#">Pagina 43</a>
TELIMAT hoeveelheid	Voorinstelling van de hoeveelheidsvermindering bij grensstrooien.	<a href="#">Pagina 43</a>
Afdraaiproef starten	Opvragen submenu voor uitvoeren van de afdraaiproef.	<a href="#">Pagina 44</a>
Strooischijf	Selectielijst: <ul style="list-style-type: none"> <li>● S2</li> <li>● S4</li> <li>● S6</li> <li>● S8</li> </ul>	Selectie met <b>pijloetsen</b> . Bevestiging door op de <b>enter</b> toets te drukken. <a href="#">Pagina 47</a>
Aftakas	Instelling af fabriek: 540 omw./min.	<a href="#">Pagina 48</a>
Grensstrooiotype	Selectielijst: <ul style="list-style-type: none"> <li>● Rand</li> <li>● Grens</li> </ul>	Selectie met <b>pijloetsen</b> . Bevestiging door op de <b>enter</b> toets te drukken.
TELIMAT rand	Opslaan van de Telimat-instellingen voor randstrooien.	Enkel voor machine met TELIMAT.
Bemestingstype	Selectielijst: <ul style="list-style-type: none"> <li>● Normaal</li> <li>● Laat</li> </ul>	Selectie met <b>pijloetsen</b> . Bevestiging door op de <b>enter</b> toets te drukken.
Aanbouwhoogte	Opgave in cm Selectielijst: 0/6, 40/40, 50/50, 60/60, 70/70, 70/76	

<b>Submenu</b>	<b>Betekenis / Mogelijke waarden</b>	<b>Beschrijving</b>
Fabrikant	Invoer van de meststoffabrikant.	
Samenstelling	Procentueel aandeel van de chemische samenstelling.	
OptiPoint berekenen	Invoer van de GPS-Control-parameters.	<a href="#">Pagina 49</a>
Afstand in (m)	Invoer inschakelafstand.	<a href="#">Pagina 103</a>
Afstand uit (m)	Invoer uitschakelafstand.	<a href="#">Pagina 104</a>
GPS Control Info	Weergave informatie van de GPS-Control-parameters.	<a href="#">Pagina 51</a>
Strooitabel	Beheer van strooitabellen.	<a href="#">Pagina 52</a>
VariSpread berekenen	Berekening van de waarden voor instelbare deelbreedtes	<a href="#">Pagina 54</a>

### 4.6.1 Strooihoeveelheid

In dit menu kunt u de gewenste waarde van de strooihoeveelheid invoeren.

#### Strooihoeveelheid invoeren:

1. Menu **Meststofinstellingen > Strooihoeveelheid (kg/ha)** oproepen.
  - ▷ Op het display verschijnt de **op dat moment geldige** strooihoeveelheid.
2. Voer de nieuwe waarde in het invoerveld in.

Zie hoofdstuk [4.13.2: Invoer van waarden met behulp van de cursortoetsen, pagina 88](#).
3. Invoer bevestigen door op de **entertoets** te drukken.
  - ▷ **De nieuwe waarde is in de bedieningsunit opgeslagen.**

### 4.6.2 Werkbreedte

In dit menu kunt u de werkbreedte (in meters) vastleggen.

1. Menu **Meststofinstellingen > Werkbreedte (m)** oproepen.
  - ▷ Op het display verschijnt de **op dat moment ingestelde** werkbreedte.
2. Voer de nieuwe waarde in het invoerveld in.

Zie hoofdstuk [4.13.2: Invoer van waarden met behulp van de cursortoetsen, pagina 88](#).
3. Invoer bevestigen door op de **entertoets** te drukken.
  - ▷ **De nieuwe waarde is in de bedieningsunit opgeslagen.**

### 4.6.3 Stroomfactor

De stroomfactor ligt in het bereik tussen **0,4** en **1,9**. Bij gelijke basisinstellingen (km/h, werkbreedte, kg/ha) geldt:

- Bij **verhoging** van de stroomfactor **verlaagt** de doseerhoeveelheid.
- Bij **verlaging** van de stroomfactor **verhoogt** de doseerhoeveelheid.

Kent u de stroomfactor uit vroegere afdraaiproeven of uit de strooitabel, dan kunt u deze in dit menu **manueel** invoeren.

#### LET OP

Via het menu **Afdraaiproef** kunt u de stroomfactor met behulp van de QUANTRON-E2 bepalen en invoeren. Zie hoofdstuk [4.6.6: Afdraaiproef, pagina 44](#).

De **functie M EMC** bepaalt de stroomfactor specifiek voor iedere strooikant. Derhalve is een manuele invoer overbodig.

#### LET OP

De berekening van de stroomfactor hangt af van de gebruikte bedrijfsmodus. Meer informatie over de stroomfactor vindt u in het hoofdstuk [4.7.2: AUTO/MAN-modus, pagina 60](#).

#### Stroomfactor invoeren:

1. Menu **Meststofinstellingen > Stroomfactor** oproepen.
  - ▷ Op het display verschijnt de **op dat moment ingestelde** stroomfactor.
2. Voer de nieuwe waarde in het invoerveld in.
 

Zie hoofdstuk [4.13.2: Invoer van waarden met behulp van de cursortoetsen, pagina 88](#).

#### LET OP

Indien uw meststof niet in de strooitabel voorkomt, dan voert u de stroomfactor **1,00** in.

In de bedrijfsmodi **AUTO km/h** en **MAN km/h** adviseren wij dringend, een **afdraaiproef** uit te voeren, teneinde de stroomfactor voor deze meststof exact te bepalen.

3. **Entertoets** indrukken.
  - ▷ **De nieuwe waarde is in de bedieningsunit opgeslagen.**

#### LET OP

Wij adviseren de weergave van de stroomfactor op het werkscherm. Op deze wijze kunt u de massastroomregeling tijdens de strooiwerkzaamheden observeren. Zie hoofdstuk [4.10.2: Weergavekeuze, pagina 78](#) en hoofdstuk [4.7.2: AUTO/MAN-modus, pagina 60](#).

### Weergave van de stroomfactor met de functie M EMC

In het submenu **Stroomfactor** voert u standaard een waarde voor de stroomfactor in. De bedieningsunit regelt evenwel tijdens de strooiwerkzaamheden en wanneer de **functie M EMC** geactiveerd is de linker en rechter doseerschuifopeningen gescheiden. Beide waarden worden op het workscreen getoond.

Bij het indrukken van de **start/stop**-toets actualiseert het display de weergave van de stroomfactor met een lichte vertraging. Vervolgens wordt de actualisering van de weergave met regelmatige intervallen uitgevoerd.

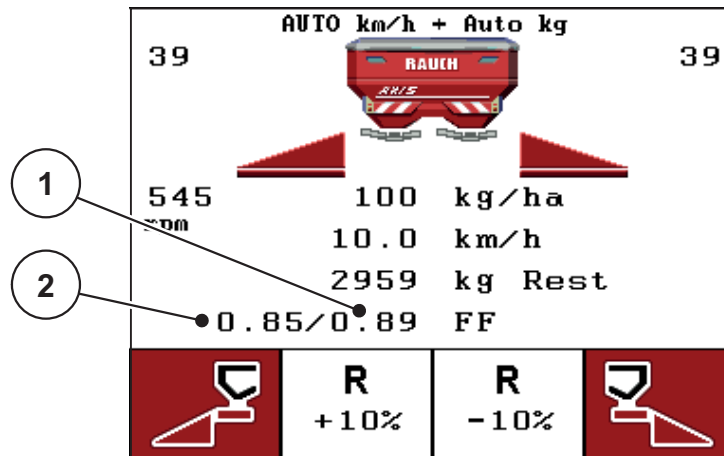

**Afb. 4.11:** Gescheiden regeling van de linker en rechter stroomfactor (geactiveerde functie M EMC)

- [1] Stroomfactor voor de rechter doseerschuifopening
- [2] Stroomfactor voor de linker doseerschuifopening



#### 4.6.4 Afgiftepunt

1. Menu **Meststofinstellingen > Afgiftepunt** oproepen.
  2. Positie voor het afgiftepunt uit de strooitabel bepalen.
  3. De bepaalde waarde in het invoerveld invoeren  
Zie hoofdstuk [4.13.2: Invoer van waarden met behulp van de cursortoetsen, pagina 88](#).
  4. **Entertoets** indrukken.
- ▷ **Het venster Meststofinstellingen verschijnt met het nieuwe afgiftepunt op het display.**

Bij een blokkade van het afgiftepunt verschijnt het alarm 17; zie hoofdstuk [6: Alarmmeldingen en mogelijke oorzaken, pagina 105](#).

#### ▲ VOORSICHTIG



#### **Gevaar voor letsel door automatische verstelling van het afgiftepunt**

Bij machines met elektrische stelmotoren voor het afgiftepunt verschijnt het alarm **Afgiftepunt aansturen**. Na indrukken van de **Start/Stop**-toets wordt middels elektrische stelcilinder automatisch naar het afgiftepunt op de vooraf ingestelde waarde gereden. Dit kan letsel en materiële schade veroorzaken.

- ▶ **Vóór** het indrukken van de **Start/Stop**-toets ervoor zorgen dat zich geen personen in de gevarezone bevinden.

#### 4.6.5 TELIMAT hoeveelheid

In dit menu kunt u de TELIMAT-hoeveelheidsverlaging (in procent) vastleggen. Deze instelling wordt bij het activeren van de grensstrooifunctie via de TELIMAT-sensor of de **T-toets** gebruikt.

#### LET OP

Wij adviseren een hoeveelheidsreductie aan de grensstrooizijde met 20 %.

#### **TELIMAT hoeveelheid invoeren:**

1. Menu **Meststofinstellingen > TELIMAT Hoeveelheid** oproepen.
  2. Waarde in het invoerveld invoeren.  
Zie hoofdstuk [4.13.2: Invoer van waarden met behulp van de cursortoetsen, pagina 88](#)
  3. **Entertoets** indrukken.
- ▷ **Het venster Meststofinstellingen verschijnt met de nieuwe TELIMAT-hoeveelheid op het display.**

### 4.6.6 Afdraaiproef

#### LET OP

Het menu **Afdraaiproef** is geblokkeerd voor de **functie M EMC** en in de bedrijfsmodus **AUTO km/h + AUTO kg**. Dit menupunt is inactief.

---

In dit menu bepaalt u de stroomfactor op basis van een afdraaiproef en slaat u deze in de bedieningsunit op.

Voer de afdraaiproef uit:

- Vóór de eerste keer strooien.
- Als de kwaliteit van de meststof sterk veranderd is (vocht, hoog stofaandeel, korrelbreuk).
- Als er een nieuwe soort meststof wordt gebruikt.

De afdraaiproef moet bij lopende aftakas bij stilstand of tijdens het rijden op een testtraject worden uitgevoerd.

- Beide strooischijven verwijderen.
- Afgiftepunt naar afdraaiproefpositie (AGP 0) brengen.

#### Werksnelheid invoeren:

1. Menu **Meststofinstellingen > Afdraaiproef starten** oproepen.
2. Gemiddelde werksnelheid invoeren.

Deze waarde is nodig voor de berekening van de schuifstand bij de afdraai-proef.

3. **Entertoets** indrukken.

- ▷ De nieuwe waarde is in de bedieningsunit opgeslagen.
- ▷ Op het display verschijnt het alarm **Afgiftepunt aansturen**.

#### ▲ VOORSICHTIG



#### Gevaar voor letsel door automatische verstelling van het afgiftepunt

Bij machines met elektrische stelmotoren voor het afgiftepunt verschijnt het alarm **Afgiftepunt aansturen**. Na indrukken van de **Start/Stop**-functietoets gaat het afgiftepunt automatisch middels elektrische stelcilinders naar de vooraf ingestelde waarde. Dit kan letsel en materiële schade veroorzaken.

- ▶ Vóór het indrukken van **Start/Stop** ervoor zorgen dat zich **geen personen** in de gevarenszone van de machine ophouden.

4. **Start/Stop**-toets indrukken.

- ▷ Het afgiftepunt wordt aangestuurd.
- ▷ Het alarm dooft.
- ▷ Op het display verschijnt het werkscherm **Afdraaiproef voorbereiden**.

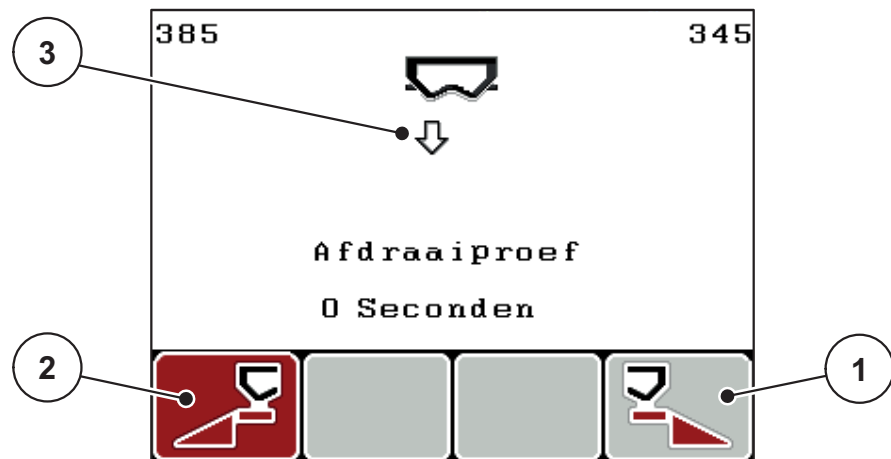

**Afb. 4.12:** Werkscherm Afdraaiproef voorbereiden

- [1] Symbool boven functietoets F4 voor selectie van de strooierzijde rechts  
 [2] Symbool boven functietoets F1 voor selectie van de strooierzijde links  
 [3] Weergave van de geselecteerde deelbreedte

#### Deelbreedte selecteren:

5. Strooierzijde bepalen waaraan de afdraaiproef uitgevoerd dient te worden.
    - Functietoets **F1** voor de selectie van de strooierzijde **links** indrukken.
    - Functietoets **F4** voor de selectie van de strooierzijde **rechts** indrukken.
- ▷ **Het symbool van de gekozen strooierzijde heeft een rode achtergrond.**

#### Afdraaiproef uitvoeren:

### ▲ WAARSCHUWING



#### Gevaar voor letsel tijdens de afdraaiproef

Draaiende machineonderdelen en uitstromende meststoffen kunnen tot letsel leiden.

- ▶ **Vóór de start** van de afdraaiproef ervoor zorgen dat aan alle voorwaarden is voldaan.
- ▶ Hoofdstuk **Afdraaiproef** in de gebruiksaanwijzing van de machine in acht nemen.

#### 6. Start/Stop-toets indrukken.

- ▷ De doseerschuiф van de eerder geselecteerde deelbreedte gaat open; de afdraaiproef start.
- ▷ Het display toont het werkscherm **Afdraaiproef uitvoeren**.

### LET OP

U kunt de afdraaiproef op elk moment afbreken door op de **ESC-toets** te drukken. De doseerschuiф gaat dicht en het display toont het menu **Meststofinstellingen**.

**LET OP**

Voor de nauwkeurigheid van het resultaat speelt de duur van de afdraaiproef geen rol. Er moet evenwel **ten minste 20 kg** afgedraaid worden.

**7. Start/Stop-toets** opnieuw indrukken.

- ▷ De afdraaiproef is beëindigd.
- ▷ De doseerschuijft gaat dicht.
- ▷ Het display toont het menu **Afgedraaide hoev. invoeren**.

**Stroomfactor opnieuw berekenen****⚠ WAARSCHUWING****Gevaar voor letsel door roterende machinedelen**

Het aanraken van draaiende machineonderdelen (cardanas, naven) kan tot kneuzingen, schaafwonden en beknellingen leiden. Lichaamsdelen of voorwerpen kunnen gegrepen of naar binnen getrokken worden.



- ▶ Motor van de trekker uitzetten.
- ▶ Aftakas uitschakelen en deze tegen inschakelen door onbevoegden beveiligen.

**8. Afgedraaide hoeveelheid wegen** (leeggewicht van de opvangbak in acht nemen).**9. Gewicht van de afgedraaide hoeveelheid invoeren.**

Zie hoofdstuk [4.13.2: Invoer van waarden met behulp van de cursortoetsen](#), pagina 88.

**10. Entertoets** indrukken.

- ▷ De nieuwe waarde is in de bedieningsunit opgeslagen.
- ▷ Het display toont het menu **Stroomfactorberekening**.

Stroomfactor Berekening	
Stroomfactor oud	0.56
Stroomfact nieuw	0.65
 Stroomfactor bevest. 	

**Afb. 4.13:** Menu Stroomfactorberekening

- [1] Weergave van de tot nog toe opgeslagen stroomfactor  
 [2] Weergave van de opnieuw berekende stroomfactor

**LET OP**

De stroomfactor moet tussen 0,4 en 1,9 liggen.

**11. Stroomfactor vastleggen.**

Voor het overnemen van de **nieuw berekende** stroomfactor op de **enter-toets** drukken.

Ter bevestiging van de **tot nog toe opgeslagen** stroomfactor op de **ESC-toets** drukken.

- ▷ **De stroomfactor is opgeslagen.**
- ▷ **Op het display verschijnt het alarm Afgiftepunt aansturen.**
- ▷ **Het display toont het menu Meststofinstellingen.**

**4.6.7 Type strooischijf****LET OP**

Voor een **optimale leeglooppmeting** controleert u de correcte invoer in het menu **Meststofinstellingen**.

- De invoer in de menu-items **Type strooischijf** en **Aftakas** dient absoluut met de daadwerkelijke instellingen van uw machine overeen te komen.

Het gemonteerde type strooischijf is in de bedieningsunit af fabriek voorgeprogrammeerd. Indien u andere strooischijven op uw machine gemonteerd hebt, voert u het juiste type in de bedieningsunit in.

1. Menu **Meststofinstellingen > Strooischijf** oproepen.
2. Type strooischijf in de selectielijst met de balk markeren.
3. **Entertoets** indrukken.
  - ▷ Het geselecteerde type strooischijf is met een vinkje gemarkeerd.
4. **Toets ESC** indrukken.
  - ▷ **Het display toont het venster Meststofinstellingen met het nieuwe type strooischijf.**

### 4.6.8 Aftakas

#### LET OP

Voor een **optimale leeglooptiming** controleert u de correcte invoer in het menu **Meststofinstellingen**.

- De invoer in de menu-items **Type strooischijf** en **Aftakas** dient absoluut met de daadwerkelijke instellingen van uw machine overeen te komen.

Het ingestelde toerental van de aftakas is in de bedieningsunit af fabriek voorgeprogrammeerd op 540 rpm. Indien u een ander toerental van de aftakas wilt instellen, wijzigt u de opgeslagen waarde in de bedieningsunit.

1. Menu **Meststofinstellingen > Aftakas**

2. Toerental invoeren.

Zie hoofdstuk [4.13.2: Invoer van waarden met behulp van de cursortoetsen](#), pagina 88.

3. **Entertoets** indrukken.

▷ **Het display toont het venster Meststofinstellingen met het nieuwe toerental van de aftakas.**

#### LET OP

Neem absoluut het hoofdstuk [: Massastroomregeling met de functie M EMC](#), pagina 95 in acht.

---

### 4.6.9 OptiPoint berekenen

In het menu **OptiPoint berekenen** voert u de parameters voor de berekening van de optimale inschakel- of uitschakelafstanden **op de wendakker** in.

1. Menu **Meststofinstellingen > OptiPoint berekenen** oproepen.

▷ De eerste pagina van het menu **OptiPoint berekenen** verschijnt.

#### LET OP

De bereikwaarde voor de door u gebruikte meststof vindt u in de strooitabel van uw machine.

2. Bereikwaarde uit de meegeleverde strooitabel invoeren.

Zie ook [4.13.2: Invoer van waarden met behulp van de cursortoetsen, pagina 88](#).

3. **Entertoets** indrukken.

▷ Het display toont de tweede pagina van het menu.

#### LET OP

De aangegeven rijsnelheid heeft betrekking op de rijsnelheid in het gebied van de schakelposities! Zie hoofdstuk [5.9: GPS-Control, pagina 101](#).

4. **Middelste rijsnelheid** in de zone van de schakelposities invoeren.
5. **OK** drukken.
6. **Entertoets** indrukken.

▷ Het display toont de derde pagina van het menu.

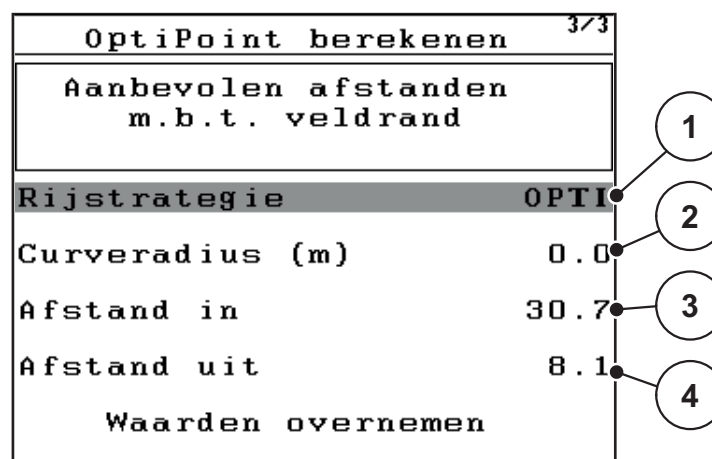

Afb. 4.14: OptiPoint berekenen, pagina 3

Nummer	Betekenis	Beschrijving
1	Rijstrategie: <ul style="list-style-type: none"> <li>● OPTI (OPTIMAAL):               <ul style="list-style-type: none"> <li>- Uitschakelafstand ligt nabij de veldgrens;</li> <li>- Trekker slaat af tussen de rijstrook van de wendakker en de veldgrens, dan wel buiten het veld.</li> </ul> </li> <li>● GEOM (GEOMETRISCH)               <ul style="list-style-type: none"> <li>- De uitschakelpositie wordt naar het binnenste van het veld verplaatst.</li> <li>- <b>De optie GEOM alleen in speciale gevallen gebruiken!</b> Neem contact op met uw dealer.</li> </ul> </li> </ul>	<a href="#">Pagina 102</a>
2	Curveradius dient voor de berekening van de uitschakelafstand voor de rijstrategie GEOM. Bij de rijstrategie OPTI curveradius op 0 laten.	Bij rijstrategie <b>OPTI</b> heeft de ingevoerde curveradius <b>geen invloed</b>
3	Afstand (in meters) tot de veldgrens, van waaraf de doseerschuiven opengaan	<a href="#">Pagina 103</a>
4	Afstand (in meters) tot de veldgrens, van waaraf de doseerschuiven sluiten.	<a href="#">Pagina 104</a>

### LET OP

Op deze pagina kunt u de parameterwaarden manueel aanpassen. Zie hoofdstuk [5.9: GPS-Control, pagina 101](#).

#### Wijziging van de waarden

7. Het gewenste item markeren.
8. **Entertoets** indrukken.
9. De nieuwe waarden invoeren.
10. **Entertoets** indrukken.
11. Menu-item **Waarden overnemen** markeren.
  - ▷ Op het display wordt het menu **GPS Control Info** getoond.
12. **Entertoets** indrukken.
  - ▷ **De berekening van het OptiPoint is uitgevoerd.**
  - ▷ **De bedieningsunit verspringt naar het venster GPS Control Info.**



#### 4.6.10 GPS Control Info

In het menu **GPS Control Info** wordt u geïnformeerd omtrent de berekende instelwaarden in het menu OptiPoint berekenen.

- De hier getoonde waarden **manueel** in het overeenkomstige instelmenu op de gps-terminal overnemen.

#### LET OP

Dit menu dient puur ter informatie.

- Neem de gebruiksaanwijzing van uw gps-terminal in acht.

1. Menu **Meststofinstellingen > GPS Control Info** oproepen.

GPS Control Info	
Instellingen voor de SectionControl besturing	
Afstand (m)	-13.5
Vertraging aan (s)	0.3
Vertraging uit (s)	1.3
Lengte (m)	0.0

Afb. 4.15: Menu GPS Control Info

### 4.6.11 Strooitabel

In deze menu's kunt u **strooitabellen** aanmaken en beheren.

#### LET OP

De keuze van een strooitabel heeft uitwerkingen op de meststofinstellingen, op de bedieningsunit en op de machine. De instelling van de strooihoeveelheid wordt niet beïnvloed.

#### Nieuwe strooitabel aanmaken

U hebt de mogelijkheid, tot **30** strooitabellen in de bedieningsunit aan te maken.

1. Menu **Meststofinstellingen > Strooitabel** oproepen.

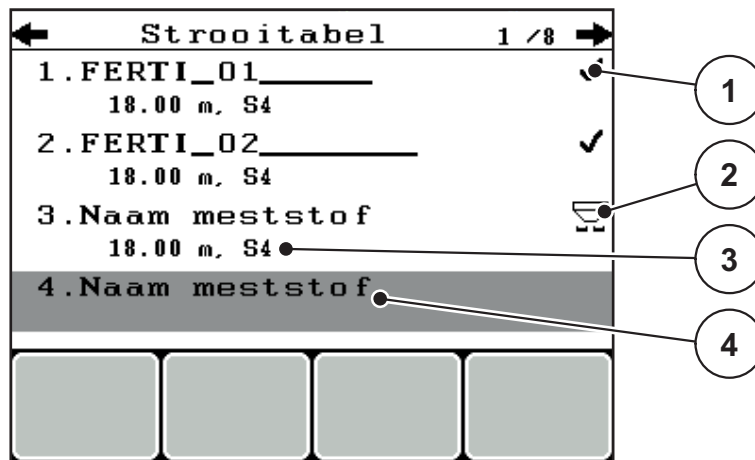

Afb. 4.16: Menu Strooitabel

- [1] Weergave strooitabel met ingevulde waarden
- [2] Weergave actieve strooitabel
- [3] Lege strooitabel
- [4] Naamveld strooitabel

2. **Naamveld** van een lege strooitabel markeren.

3. **Entertoets** indrukken.

▷ Het display toont het keuzevenster.

4. Optie **Openen en terug...** markeren.

5. **Entertoets** indrukken.

▷ Het display toont het menu **Meststofinstellingen** en het geselecteerde element wordt als **actieve strooitabel** in de meststofinstellingen geladen.

6. Menu-item **Naam kunstmest** markeren.

7. **Entertoets** indrukken.

8. Naam voor de strooitabel invoeren.

#### LET OP

Wij raden aan om de strooitabel de naam van de meststof te geven. Zo kunt u makkelijker een meststof aan de strooitabel koppelen.

## 9. Parameters van de **strooitabel** bewerken.

Zie hoofdstuk [4.6: Meststofinstellingen in de Expert-modus, pagina 37](#).

### Een strooitabel selecteren:

1. Menu **Meststofinstellingen > Strooitabel** oproepen.
2. Gewenste strooitabel markeren.
3. **Entertoets** indrukken.
  - ▷ Het display toont het keuzevenster.
4. Optie **Openen en terug...** markeren.
5. **Entertoets** indrukken.
  - ▷ **Het display toont het menu Meststofinstellingen en het geselecteerde element wordt als actieve strooitabel in de meststofinstellingen geladen.**

### Aanwezige strooitabel kopiëren

1. Gewenste strooitabel markeren.
2. **Entertoets** indrukken.
  - ▷ Het display toont het keuzevenster.
3. Optie **Element kopiëren** markeren.
4. **Entertoets** indrukken.
  - ▷ **Een kopie van de strooitabel staat nu op de eerste vrije plaats van de lijst.**

### Aanwezige strooitabel wissen

1. Gewenste strooitabel markeren.
2. **Entertoets** indrukken.
  - ▷ Het display toont het keuzevenster.
3. Optie **Element wissen** markeren.
4. **Entertoets** indrukken.
  - ▷ **De strooitabel is uit de lijst gewist.**

### **LET OP**

De actieve strooitabel kan **niet** gewist worden.

## 4.6.12 VariSpread berekenen

De section assistant VariSpread berekent de deelbreedeniveaus op basis van uw invoer op de eerste pagina's van de **Meststofinstellingen**.

Meststofinstelling <sup>4/4</sup>			
VariSpread berekenen			
Br. (m)	AGP	RPM	Hoev (%)
9.00	0.0	540	AUTO
7.50	0.0	540	AUTO
6.00	0.0	540	AUTO
4.50	0.0	540	AUTO
0.00	0.0	540	AUTO

**Afb. 4.17:** VariSpread berekenen, voorbeeld met 8 deelbreedtes (4 aan elke zijde)

- [1] Instelbare deelbreedte-instelling  
 [2] Vooraf ingestelde deelbreedte

- Op menu-item **VariSpread berekenen** drukken.
  - ▷ De bedieningsunit voert een berekening van de instelwaarden uit.
  - ▷ De tabel is gevuld met de berekende waarden.
  - ▷ De hoeveelheidsreductie is op **AUTO** gezet.

### LET OP

Er zijn maximaal 3 deelbreedeniveaus instelbaar.

- De eerste regel stemt overeen met de vooringestelde waarden uit het menu **Meststofinstellingen**. Deze waarden zijn vast en kunnen niet worden gewijzigd.
- De regels 2 tot en met 4 tonen de instelbare deelbreedtes.
- U kunt de verschillende waarden in de tabel aanpassen aan uw voorkeuren.
  - Breedte (m): strooibreedte aan een strooizijde,
  - AGP: afgiftepunt bij verlaagd toerental,
  - Hoeveelheid (%): verkleinde hoeveelheid als procentuele vermindering van de ingestelde strooihoeveelheid.

### LET OP

De hoeveelheidswijziging 0% komt automatisch overeen met de hoeveelheid die nodig is bij verkleinde werkbreedte, en mag niet worden gewijzigd!

- De laatste regel komt overeen met de gesloten stand van de deelbreedtes. Er wordt geen meststof gestrooid.

### Aanpassing van de deelbreedtewaarden

1. Het aan te passen deelbreedteniveau markeren met de balk.
2. **Entertoets** indrukken.
3. Waarden aanpassen aan uw voorkeuren.

Zie ook [4.13.2: Invoer van waarden met behulp van de cursortoetsen, pagina 88](#).

4. **Toets ESC** indrukken.
5. Waarden van de tabel controleren.

#### *LET OP*

- Druk op het item **VariSpread berekenen** als u de aangepaste waarden wilt terugzetten naar de automatisch berekende waarden.

#### *LET OP*

Als u de werkbreedte of het afgiftepunt in het menu **Meststofinstellingen** wijzigt, wordt de VariSpread-berekening automatisch op de achtergrond uitgevoerd.

## 4.7 Machine-instellingen

In dit menu voert u de instellingen voor de trekker en de machine uit.

- Menu **Mach.- instellingen** oproepen.

Machine-instelling	
Trekker (km/h)	
AUTO/MAN-modus	
+/- hoeveelheid (%)	10
Weegcel kg-teller	✓
Signaal leegloopmeting	
kg leegmelder	150
Easy toggle	

Afb. 4.18: Menu Machine-instellingen

Submenu	Betekenis	Beschrijving
Trekker (km/h)	Vastlegging of kalibratie van het snelheidssignaal.	<a href="#">Pagina 57</a>
AUTO/MAN-modus	De bedrijfsmodus Automatisch of Manueel vastleggen.	<a href="#">Pagina 60</a>
+/- hoeveelheid	Voorinstelling van de hoeveelheidsreductie voor de verschillende strootypes.	<a href="#">Pagina 65</a>
Weegcel kg-teller	Activeren van de functie kg-teller afstemmen.	<a href="#">Pagina 66</a>
Signaal leegloopmeting	Activering van de signaaltoon bij het starten van de automatische leegloopmeting	
kg leegmelder	Invoer van de resthoeveelheid, die via de weegcellen een alarmmelding genereert.	
Easy toggle	Beperking van de wisseltoets L%/R% tot twee toestanden	<a href="#">Pagina 67</a>

### 4.7.1 Snelheidskalibratie

De snelheidskalibratie is de basis voor een exact strooiresultaat. Factoren zoals bijv. de bandenmaat, trekkerwissel, vierwielaandrijving, slip tussen banden en ondergrond, bodemgesteldheid en bandenspanning hebben invloed op de snelheidsbepaling en dus op het strooiresultaat.

#### Snelheidskalibratie voorbereiden:

De exacte bepaling van het aantal snelheidsimpulsen op 100 m is zeer belangrijk voor de juiste strooiing van de hoeveelheid meststof.

- Kalibratie op het veld uitvoeren. Hiermee is de invloed van de toestand van de bodem op het kalibratieresultaat kleiner.
- Zo precies mogelijk een **100 m** lang referentietraject vastleggen.
- Vierwielaandrijving inschakelen.
- De machine indien mogelijk slechts tot de helft vullen.

#### Snelheidskalibratie oproepen:

In de bedieningsunit QUANTRON-E2 kunt u tot **4 verschillende profielen** voor soort en aantal van de impulsen opslaan. U kunt deze profielen een naam geven (bijv. naam van de trekker).

Controleer vóór de strooiwerkzaamheden of het juiste profiel in de bedieningsunit is opgeroepen.

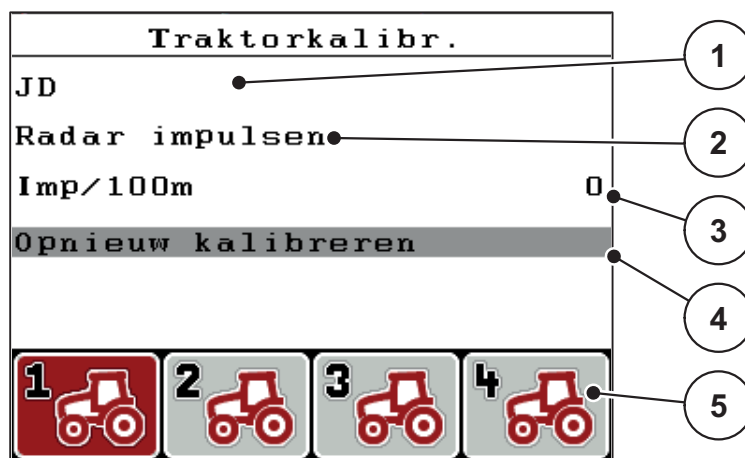

Afb. 4.19: Menu Trekker (km/h)

- [1] Naam van de trekker
- [2] Weergave impulsgever voor het snelheidssignaal
- [3] Weergave aantal impulsen over 100 m
- [4] Submenu Trekker kalibreren
- [5] Symbolen voor de geheugenplaatsen van de profielen 1 tot 4

#### 1. Menu **Mach.- instellingen > Trekker (km/h)** oproepen.

De weergavewaarden voor naam, herkomst en aantal van de impulsen gelden voor het profiel waarvan het symbool op een zwarte achtergrond wordt weergegeven.

#### 2. De functietoets (**F1-F4**) onder het symbool voor de opslagplaats indrukken.

**Snelheidssignaal opnieuw kalibreren:**

U kunt een reeds bestaand profiel overschrijven of een lege opslagplaats met een profiel invullen.

1. In het menu **Trekker (km/h)** de gewenste opslagplaats met de eronder liggende functietoets markeren.
  2. Veld **Opnieuw kalibreren** markeren.
  3. **Entertoets** indrukken.
- ▷ **Het display toont het kalibratiemenu Trekker (km/h).**

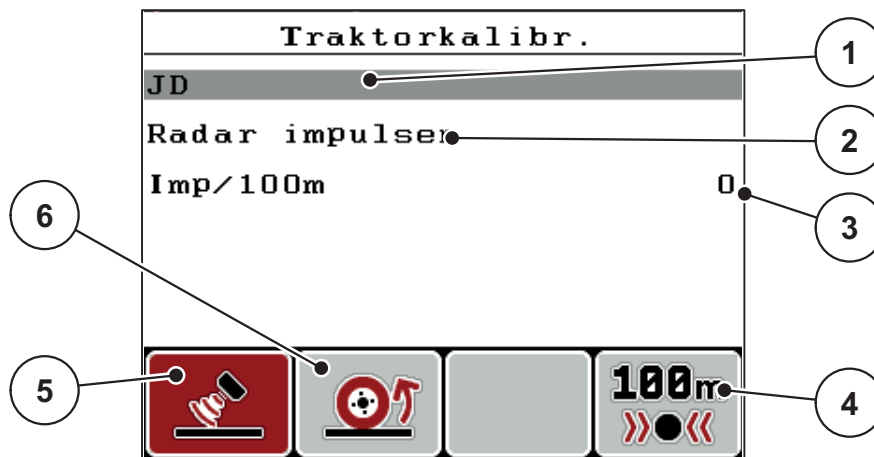

**Afb. 4.20:** Kalibreringsmenu Trekker (km/h)

- [1] Naamveld trekker
- [2] Weergave oorsprong van het snelheidssignaal
- [3] Weergave aantal impulsen over 100 m
- [4] Submenu Automatische kalibratie
- [5] Impulsgever radarimpulsen
- [6] Impulsgever wielimpulsen

4. **Naamveld trekker** markeren.
5. **Entertoets** indrukken.
6. De naam van het profiel invoeren.

**LET OP**

De invoer van de naam is beperkt tot **16 tekens**.

Voor een betere verstaanbaarheid geeft u het profiel de naam van de trekker.

De invoer van tekst in de bedieningsunit wordt in hoofdstuk [4.13.1: Tekstinvoer, pagina 86](#) beschreven.

7. Impulsgever voor het snelheidssignaal selecteren.
    - Voor **Radarimpulsen** functietoets **F1** [5] indrukken.
    - Voor **Wielimpulsen** functietoets **F2** [6] indrukken.
- ▷ **Het display toont de impulsgever.**



Hierna moet u nog het aantal impulsen van het snelheidssignaal vastleggen. Wanneer het juiste impulsaantal bekend is, kunt u dat direct invoeren:

8. Menu-item **Trekker (km/h) > Opnieuw kalibreren > Imp/100m** oproepen.

▷ **Het display toont het menu Impulsen voor de manuele invoer van het aantal impulsen.**

De invoer van waarden in de bedieningsunit wordt in hoofdstuk [4.13.2: Invoer van waarden met behulp van de cursortoetsen, pagina 88](#) beschreven.

Kent u het precieze aantal impulsen **niet**, dan **Kalibreerit** starten.

9. Functietoets **F4 (100 m AUTO)** indrukken.

▷ Op het display wordt het werkscherm Kalibreerit weergegeven.

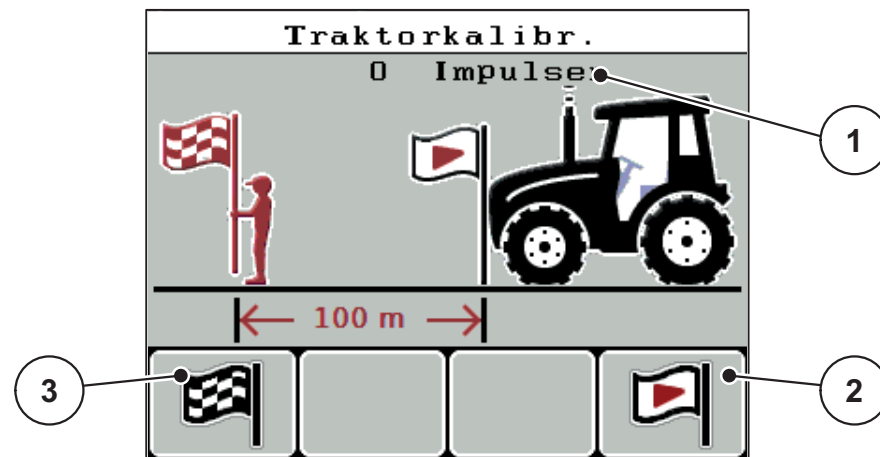

**Afb. 4.21:** Werkscherm Kalibreerit snelheidssignaal

- [1] Weergave impulsen
- [2] Starten van de impulsopname
- [3] Stoppen van de impulsopname

10. Aan het startpunt van het referentietraject op functietoets **F4 [2]** drukken.

- ▷ De Weergave impulsen staat nu op nul.
- ▷ De bedieningsunit is gereed voor de impulsstelling.

11. Een 100 m lang referentietraject rijden.

12. Trekker aan het einde van het referentietraject stoppen.

13. Functietoets **F1 [3]** indrukken.

- ▷ Het display toont het aantal van de ontvangen impulsen.

14. **Entertoets** indrukken.

- ▷ **Het nieuwe aantal impulsen wordt opgeslagen.**
- ▷ **U keert nu terug naar het kalibreermenu.**

### 4.7.2 AUTO/MAN-modus

Standaard werkt u in de bedrijfsmodus **AUTO km/h + AUTO kg**. De bedieningsunit stuurt automatisch de stelmotoren aan op basis van het snelheidssignaal en de **functie M EMC**.

In de **manuele** modus (MAN schaalverd. of MAN km/h) werkt u **alleen** in de volgende gevallen:

- geen snelheidssignaal aanwezig (radar of wielsensor niet aanwezig of defect),
- strooien van slakkenkorrels of zaaigoed (fijne zaden).

**LET OP**

Voor een gelijkmatige strooiing van het strooimiddel moet u in de handmatige modus absoluut met een **constante rijsnelheid** werken.

In de bedrijfsmodus **AUTO km/h + Stat. kg** werkt u **UITSLUITEND** bij een storing van de **functie M EMC**.

**LET OP**

De strooiwerkzaamheden met de verschillende bedrijfsmodi zijn in het hoofdstuk [5: Strooibedrijf met de bedieningsunit QUANTRON-E2, pagina 91](#) beschreven.

Menu	Betekenis	Beschrijving
AUTO km/h + AUTO kg	Selectie automatische modus met automatisch wegen	<a href="#">Pagina 61</a>
AUTO km/h + Stat. kg	Selectie automatische modus met statisch wegen	<a href="#">Pagina 61</a>
AUTO km/h	Selectie automatische modus	<a href="#">Pagina 63</a>
MAN km/h	Instelling rijsnelheid voor de manuele modus	<a href="#">Pagina 63</a>
MAN schaalverdeling	Doseerschuifinstelling voor de manuele modus	<a href="#">Pagina 64</a>

#### Bedrijfsmodus selecteren

1. Bedieningsunit QUANTRON-E2 inschakelen.
2. Menu **Machine-instellingen > AUTO/MAN-modus** oproepen.
3. Gewenst menu-item markeren.
4. **Entertoets** indrukken.

**LET OP**

Wij adviseren de weergave van de stroomfactor op het werkscherm. Op deze wijze kunt u de massastroomregeling tijdens de strooiwerkzaamheden observeren. Zie hoofdstuk [4.10.2: Weergavekeuze, pagina 78](#) en hoofdstuk [4.7.2: AUTO/MAN-modus, pagina 60](#).

- U vindt belangrijke informatie omtrent het gebruik van de bedrijfsmodi bij het strooibedrijf in het hoofdstuk [5.4: Strooien met automatische bedrijfsmodus \(AUTO km/h + AUTO kg\), pagina 95](#).

### **AUTO km/h + AUTO kg: automatische modus met automatische massastroomregeling:**

De bedrijfsmodus **AUTO km/h + AUTO kg** regelt continu tijdens de strooiwerkzaamheden de hoeveelheid kunstmest overeenkomstig de snelheid en het stroomgedrag van de meststof. Hiermee bereikt u een optimale dosering van de meststof.

### **Auto km/h + Stat. kg: Automatische modus met statisch wegen**

Kies de bedrijfsmodus **AUTO km/h + Stat. kg** enkel voor kleine strooihoeveelheden en bij storingen van de **functie M EMC**.

Wanneer deze bedrijfsmodus actief is, vindt er geen automatische stroomfactorregeling tijdens het strooien plaats. Evenwel kunt u middels de functie **rest wegen** de stroomfactor opnieuw berekenen.

**LET OP**

Het menu **AUTO km/h + Stat. kg** verschijnt enkel op het display wanneer de machine **AXIS W** af fabriek werd geconfigureerd.

1. Bedieningsunit QUANTRON-E2 inschakelen.
  2. Reservoir met meststof vullen.
  3. Menu **Machine-instellingen > AUTO/MAN-modus** oproepen.
  4. Keuzeveld **AUTO km/h + Stat. kg** markeren.
  5. **Entertoets** indrukken.
    - ▷ Het venster **Hoeveelheid wegen** verschijnt.
  6. Keuzeveld **nieuwe kunstmest** bevestigen door op de **entertoets** te drukken.
    - ▷ De stroomfactor is gereset op 1,0.
- ▷ **De bedieningsunit wisselt naar het werkscherm.**

**⚠ VOORSICHTIG**



**Gevaar voor letsel door automatische verstelling van het afgiftepunt**

Bij machines met elektrische stelmotoren voor het afgiftepunt verschijnt het alarm **Afgiftepunt aansturen**. Na indrukken van de **Start/Stop**-toets gaat het afgiftepunt automatisch middels elektrische stelcilinders naar de vooraf ingestelde waarde. Dit kan letsel en materiële schade veroorzaken.

- ▶ Vóór het indrukken van de **Start/Stop**-toets ervoor zorgen dat zich **geen personen** in de gevarezone bevinden.

- 
- U vindt belangrijke informatie omtrent het gebruik van deze bedrijfsmodus bij het strooibedrijf in het hoofdstuk [5.5: Strooien met bedrijfsmodus AUTO km/h + Stat. kg, pagina 97](#).

**AUTO km/h: Bedrijfsmodus automatisch****LET OP**

Voor een optimaal strooiresultaat voert u vóór aanvang van de strooiwerkzaamheden een afdraaioproef uit.

1. Bedieningsunit QUANTRON-E2 inschakelen.
  2. Menu **Machine-instellingen > AUTO/MAN-modus** oproepen.
  3. Menu-item **AUTO km/h** markeren
  4. **Entertoets** indrukken.
  5. Meststofinstellingen uitvoeren:
    - Strooihoeveelheid (kg/ha)
    - Werkbreedte (m)
  6. Reservoir met meststof vullen.
  7. Een afdraaioproef voor de stroomfactorbepaling uitvoeren of  
Stroomfactor bepalen via de meegeleverde strooitabel.
  8. Stroomfactor manueel invoeren.
  9. **Start/Stop**-toets indrukken.
- ▷ **Het strooien start.**

**MAN km/h: manuele modus**

1. Bedieningsunit QUANTRON-E2 inschakelen.
2. Menu **Machine-instellingen > AUTO/MAN-modus** oproepen.
3. Menu-item **MAN km/h** markeren
  - ▷ Het display toont het invoervenster **Snelheid**.
4. Waarde voor de rijsnelheid tijdens het strooien invoeren.
5. **Entertoets** indrukken.

**LET OP**

Voor een optimaal strooiresultaat voert u vóór aanvang van de strooiwerkzaamheden een afdraaioproef uit.

**MAN schaalverd: manuele modus met schaalwaarde**

1. Menu **Machine-instellingen > AUTO/MAN-modus** oproepen.
2. Menu-item **MAN schaalverdeling** markeren
  - ▷ Het display toont het menu **Schuifopening**.
3. Schaalwaarde voor de doseerschuifopening invoeren.
4. **Enter**toets indrukken.

Zie [4.13.2: Invoer van waarden met behulp van de cursortoetsen, pagina 88](#).

- ▷ **De instelling van de bedrijfsmodus is opgeslagen.**

**LET OP**

Voor een optimaal strooiresultaat, ook in de manuele modus, raden wij aan de waarde voor de doseerschuifopening en de rijsnelheid uit de strooitabel over te nemen.

In de bedrijfsmodus **MAN schaalverd.** kunt u tijdens het strooibedrijf de doseerschuifopening manueel wijzigen.

**Voorwaarde:**

- De doseerschuiten zijn geopend (activering via de **Start/Stop**-toets).
- In het werkscherm **MAN schaalverdeling** zijn de symbolen voor de deellbreedtes rood ingevuld.

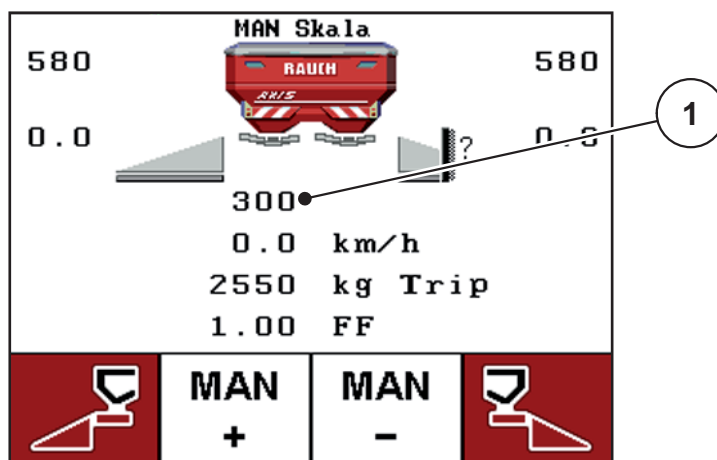

**Afb. 4.22:** Workscreen MAN schaalverd.

[1] Weergave actuele positie schaalverdeling doseerschuit

5. Om de doseerschuifopening te wijzigen, drukt u op de functietoets **F2** of **F3**.
  - F2: MAN+** om de doseerschuifopening te vergroten
  - F3: MAN-** om de doseerschuifopening te verkleinen.

### 4.7.3 +/- hoeveelheid

In dit menu kunt u voor het normale strootype een procentuele **hoeveelheidswijziging** vastleggen.

De basis (100%) is de vooringestelde waarde van de doseerschuifopening.

#### **LET OP**

Tijdens het bedrijf kunt u met de functietoetsen **F2/F3** op elk moment de strooihoeveelheid met de factor **+/- hoeveelheid** wijzigen.

Door op de **C 100 %-toets** te drukken, zet u de voorinstellingen terug.

#### **Hoeveelheidsreductie vastleggen:**

1. Menu **Machine-instellingen > +/- hoeveelheid (%)** oproepen.
2. De procentuele waarde invoeren waarmee u de strooihoeveelheid wenst te wijzigen.

Zie hoofdstuk [4.13.2: Invoer van waarden met behulp van de cursortoetsen, pagina 88](#).

3. **Entertoets** indrukken.

## 4.7.4 Weegcel kg-teller

Hier kunt u de weergave van de functie **kg-teller afstemmen** in het menu **Wegen-dagteller** activeren.

**LET OP**

De weergave **Weegcel kg-teller** verschijnt op het display enkel in de bedrijfsmodi **AUTO km/h + Stat. kg** en **AUTO km/h + AUTO kg**.  
Zie hoofdstuk [4.7.2: AUTO/MAN-modus, pagina 60](#); deze kan hier in het menu **Machine-instellingen** geactiveerd worden!

1. Submenu **Weegcel kg-teller** markeren.

Machine-instelling	
Trekker (km/h)	
AUTO/MAN-modus	
+/- hoeveelheid (%)	10
Weegcel kg-teller	✓
Signaal leegloopmeting	
kg leegmelder	150
Easy toggle	

**Afb. 4.23:** Weegcel kg-teller activeren/deactiveren

2. **Entertoets** indrukken.
  - ▷ Het display toont een vinkje.
  - ▷ De optie is actief.
  - ▷ In het menu **Wegen-dagteller** verschijnt het submenu **kg-teller afstemmen**.
3. **Entertoets** indrukken.
  - ▷ Het vinkje verdwijnt.
  - ▷ De optie is gedeactiveerd.
  - ▷ In het menu **Wegen-dagteller** is het submenu **kg-teller afstemmen** verborgen.

## 4.7.5 Signaal leegloopmeting

Hier kunt u de signaaltoon voor de uitvoering van de leegloopmeting activeren of uitschakelen.

1. Menu-item **Signaal leegloopmeting** markeren.
2. Optie activeren door op de **entertoets** te drukken.
  - ▷ Het display toont een vinkje.
  - ▷ Bij het starten van een automatische leegloopmeting weerklinkt het signaal.
3. Optie uitschakelen door nogmaals op de **entertoets** te drukken.
  - ▷ Het vinkje verdwijnt.



### 4.7.6 Easy toggle

Hier kunt u de omschakelfunctie van de toets **L%/R %** tot 2 toestanden van de functietoetsen **F1** tot **F4** beperken. U bespaart zo onnodige omschakelhandelingen in het werkscherm.

1. Submenu **Easy Toggle** markeren
2. **Entertoets** indrukken.
  - ▷ Het display toont een vinkje.
  - ▷ De optie is actief.
  - ▷ In het werkscherm kan de toets **L%/R%** alleen wisselen tussen de functies Hoeveelheidswijziging (L+R) en deelbreedtebeheer (VariSpread).
3. **Entertoets** indrukken.
  - ▷ Het vinkje verdwijnt.
  - ▷ U kunt met de toets **L%/R%** wisselen tussen de 4 verschillende toestanden.

Bezetting van de functietoetsen	Functie
	Hoeveelheidswijziging aan beide zijden
	Hoeveelheidswijziging aan de rechter zijde <b>Verborgen bij geactiveerde functie Easy toggle</b>
	Hoeveelheidswijziging aan de linker zijde <b>Verborgen bij geactiveerde functie Easy toggle</b>
	Deelbreedtes vergroten of verkleinen

## 4.8 Snellossen

Om de machine na de strooiwerkzaamheden te reinigen of de resthoeveelheid snel te ledigen, kunt u het menu **Snellossen** selecteren.

Daarenboven raden wij aan om vóór de opslag van de machine de beide doseerschouwen via het snellossen **compleet te openen** en in deze toestand de QUANTRON-E2 uit te schakelen. Zo voorkomt u ophoping van vocht in het reservoir.

### LET OP

Zorg er **vóór aanvang** van het snellossen voor dat aan alle voorwaarden is voldaan. Neem hiervoor de gebruiksaanwijzing van de machine in acht (lossen van de resthoeveelheid).

#### Snellossen uitvoeren:

1. Menu **Hoofdmenu > Snellossen** oproepen.

### ⚠ VOORSICHTIG



#### Gevaar voor letsel door automatische verstelling van het afgiftepunt

Bij machines met elektrische stelmotoren voor het afgiftepunt verschijnt het alarm **Afgiftepunt aansturen**. Na indrukken van de **Start/Stop**-toets gaat het afgiftepunt automatisch middels elektrische stelcilinders naar de vooraf ingestelde waarde. Dit kan letsel en materiële schade veroorzaken.

- Vóór het indrukken van de **Start/Stop**-toets ervoor zorgen dat zich **geen personen** in de gevarezone bevinden.

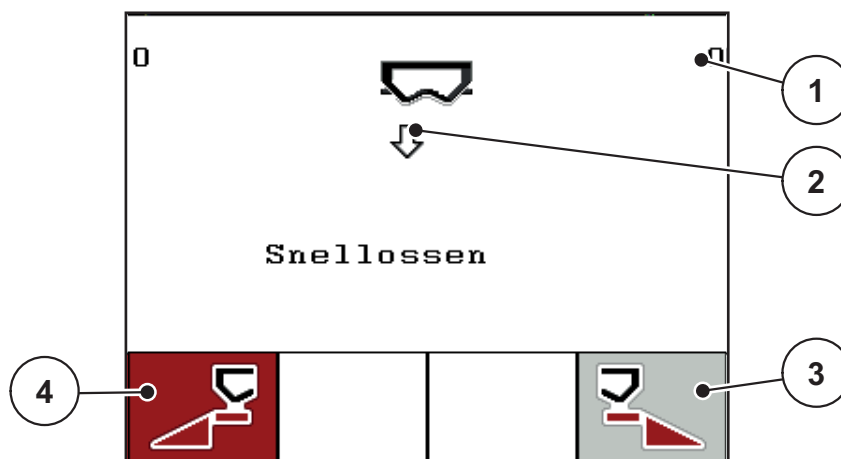

**Afb. 4.24:** Menu Snellossen

- [1] Weergave doseerschouwenopening
- [2] Symbool voor het snellossen (hier de linkerkant geselecteerd, maar nog niet gestart)
- [3] Snellossen rechter deelbreedte (niet geselecteerd)
- [4] Snellossen linker deelbreedte (geselecteerd)

2. Met de **functietoets** de deellbreedte selecteren waarmee het snellossen uitgevoerd dient te worden.
  - ▷ Het display toont de gekozen deellbreedte als symbool.
3. **Start/Stop**-toets indrukken.
  - ▷ Het snellossen start.
4. **Start/Stop**-toets opnieuw indrukken.
  - ▷ Het snellossen is beëindigd.

Bij machines met elektrische stelmotoren voor het afgiftepunt verschijnt het alarm **Afgiftepunt aansturen**.

5. **Start/Stop**-toets indrukken
  - ▷ Het alarm is bevestigd.
  - ▷ De elektrische stelmotoren sturen aan op de vooraf ingestelde waarde.
6. **ESC**-toets indrukken om naar het **Hoofdmenu** terug te keren.

## 4.9 Perceelbestand

In dit menu kunt u tot **200 perceelbestanden** aanmaken en beheren.

- Menu **Hoofdmenu > Perceelbestand** oproepen.

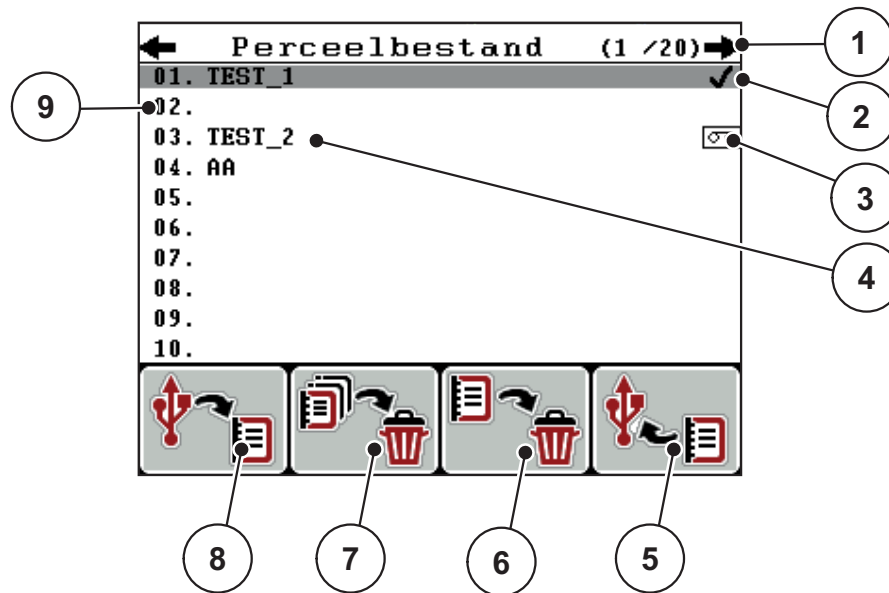

**Afb. 4.25:** Menu Perceelbestand

- [1] Weergave aantal pagina's
- [2] Weergave perceelbestand met ingevulde waarden
- [3] Weergave actief perceelbestand
- [4] Naam perceelbestand
- [5] Functietoets F4: Export
- [6] Functietoets F3: Perceelbestand wissen
- [7] Functietoets F2: Alle perceelbestanden wissen
- [8] Functietoets F1: Import
- [9] Weergave geheugenplaats

### 4.9.1 Perceelbestand selecteren

U kunt een reeds opgeslagen perceelbestand opnieuw selecteren en verder opnemen. De reeds in het perceelbestand opgeslagen gegevens worden hierbij **niet overschreven**, maar met de nieuwe waarden **aangevuld**.

#### LET OP

Met de **pijltoetsen links/rechts** kunt u in het menu **Perceelbestand** per pagina vooruit en achteruit springen.

1. Het gewenste perceelbestand selecteren.
2. **Entertoets** indrukken.
  - ▷ Het display toont de eerste pagina van het actuele perceelbestand.

4.9.2 Opname starten

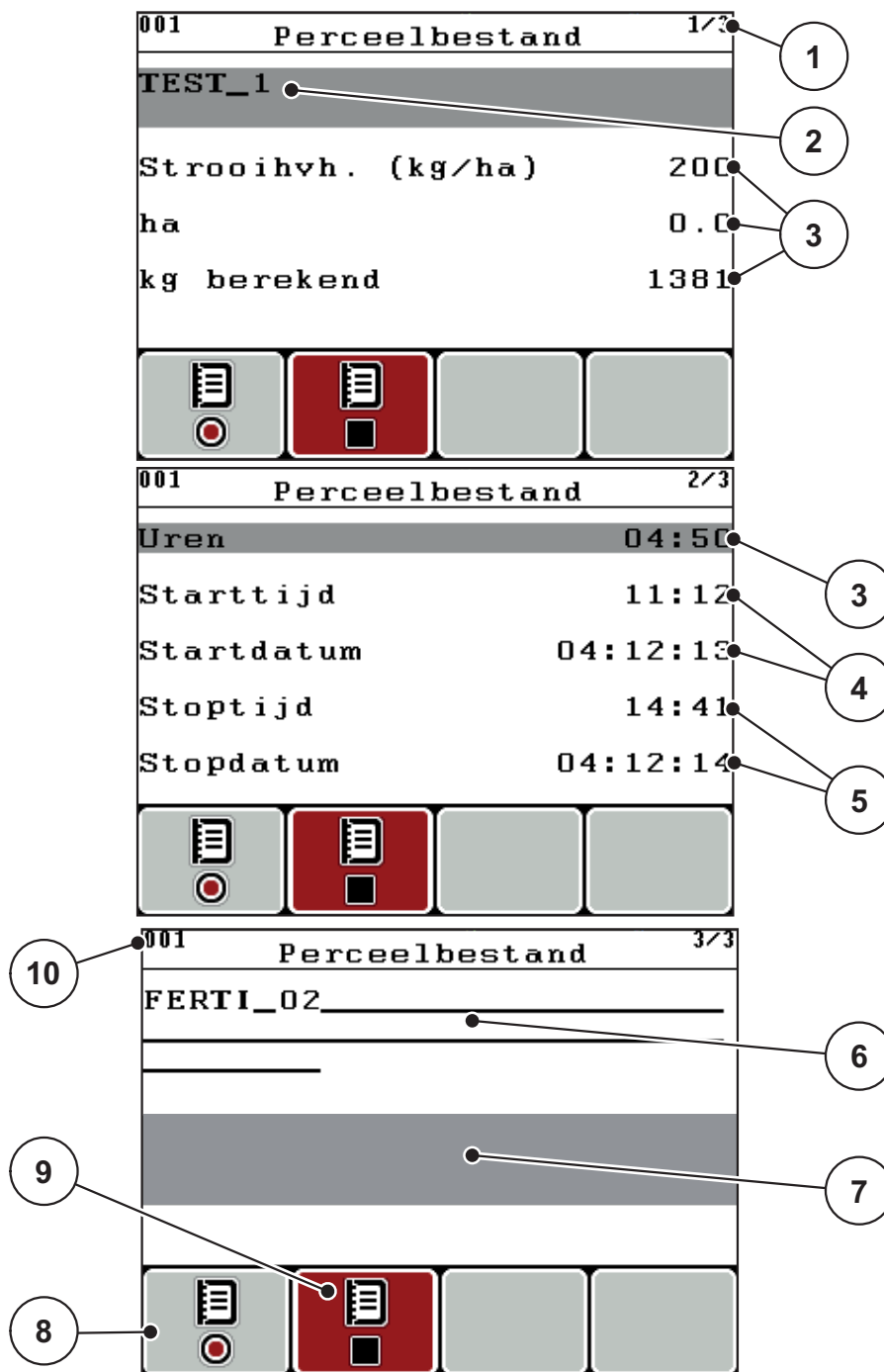

Afb. 4.26: Weergave van het actuele perceelbestand

- [1] Weergave van het aantal pagina's
- [2] Naamveld perceelbestand
- [3] Waardevelden
- [4] Weergeven van starttijd/-datum
- [5] Weergeven van stoptijd/-datum
- [6] Naamveld meststof
- [7] Naamveld meststoffabrikant
- [8] Functietoets F1 Starten
- [9] Functietoets F2 Stoppen
- [10] Weergave geheugenplaats

3. Functietoets **F1**, onder het startsymbool, indrukken.
  - ▷ De registratie begint.
  - ▷ Het menu **Perceelbestand** toont het **opnamesymbool** voor het actuele perceelbestand.
  - ▷ Het **workscreen** toont het **opnamesymbool**.

### LET OP

Indien een ander perceel geopend wordt, wordt dit perceel gestopt. U kunt alleen inactieve percelen wissen.

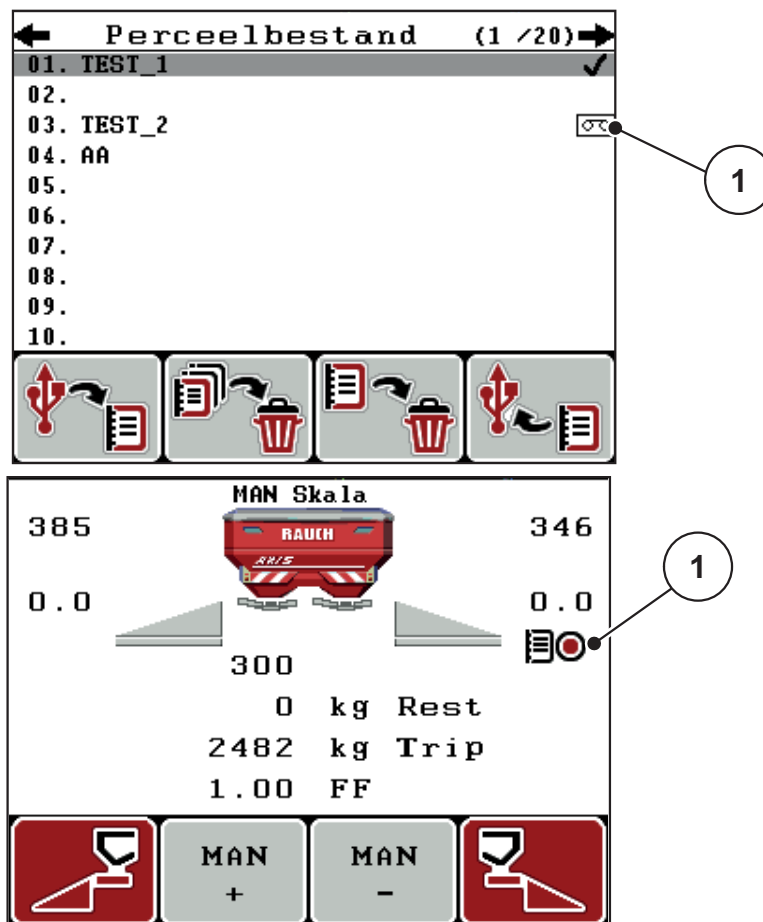

Afb. 4.27: Weergave opnamesymbool

[1] Opnamesymbool

### 4.9.3 Opname stoppen

1. In het menu **Perceelbestand** de 1ste pagina van het actieve perceelbestand oproepen.
2. Functietoets **F2** onder het stopsymbool indrukken.
  - ▷ De registratie is beëindigd.

#### 4.9.4 Perceelbestanden importeren of exporteren

Met de bedieningsunit QUANTRON-E2 kunnen opgenomen perceelsbestanden geïmporteerd of geëxporteerd worden.

##### Perceelbestanden importeren (pc naar QUANTRON-E2)

###### Voorwaarden:

- Meegeleverde USB-stick gebruiken.
  - Directorystructuur op de USB-stick **niet** wijzigen.
    - De gegevens zijn op de USB-stick in de map „\\USB-BOXQuantronE\Schlagdateien\Import“ opgeslagen.
1. Menu **Perceelbestand** oproepen.
  2. Functietoets **F1** indrukken (zie [Afb. 4.25](#)).
    - ▷ Foutmelding nummer 7 verschijnt: de actuele bestanden worden overschreven. Zie [6.1: Betekenis van de alarmmeldingen, pagina 105](#).
  3. **Start/Stop**-toets indrukken.

#### LET OP

U kunt de import van de perceelsbestanden op elk moment onderbreken door op de **ESC-toets** te drukken!

##### De import van de perceelbestanden heeft de volgende uitwerkingen

- Alle actueel in de QUANTRON-E2 opgeslagen perceelsbestanden worden overschreven.
- Indien u op de pc de strooihoeveelheid hebt gedefinieerd, wordt de strooihoeveelheid bij het starten van de perceelbestanden automatisch overgezet en onmiddellijk actief in het menu **Meststofinstellingen**.
- Indien u een strooihoeveelheid buiten het bereik 10-3000 invoert, wordt de waarde in het menu **Meststofinstellingen** niet overschreven.

##### Perceelbestanden exporteren (QUANTRON-E2 naar pc)

###### Voorwaarden:

- De meegeleverde USB-stick gebruiken.
  - Directorystructuur op de USB-stick **niet** wijzigen.
    - De gegevens zijn op de USB-stick in de map „\\USB-BOXQuantronE\Schlagdateien\Export“ opgeslagen.
1. Menu **Perceelbestand** oproepen.
  2. Functietoets **F4** indrukken (zie [Afb. 4.25](#)).

### 4.9.5 Perceelbestanden wissen

De bedieningsunit QUANTRON-E2 maakt het mogelijk, de opgenomen perceelsbestanden te wissen.

#### **LET OP**

Enkel de inhoud van de perceelsbestanden wordt gewist; de naam van het perceelsbestand wordt verder in het naamveld weergegeven!

---

#### **Perceelbestanden wissen**

1. Menu **Perceelbestand** oproepen.
2. Een perceelbestand in de lijst selecteren.
3. Functietoets **F3** onder het symbool **Wissen** indrukken (zie [Afb. 4.25](#)).
  - ▷ Het geselecteerde perceelbestand is gewist.

#### **Alle perceelbestanden wissen**

1. Menu **Perceelbestand** oproepen.
2. Functietoets **F2** onder het symbool **Alles wissen** indrukken (zie [Afb. 4.25](#)).
  - ▷ Er verschijnt een melding, dat de gegevens gewist worden.
3. **Start/Stop**-toets indrukken.
  - ▷ Alle perceelbestanden zijn gewist.



## 4.10 Systeem/test

In dit menu voert u de systeem- en testinstellingen voor de bedieningsunit uit.

- Menu **Hoofdmenu > Systeem/test** oproepen.

Systeem/test		1/2
<b>Helderheid</b>		
Taal		
Weergavekeuze		
Modus	Expert	
Test/diagnose		
Datum	07:02:12	
Tijd	13:51	

Systeem/test		2/2
<b>Dataoverdracht</b>		
Totale datateller		
Service		

Afb. 4.28: Menu System/Test [systeem/test]

Submenu	Betekenis	Beschrijving
Helderheid	Instelling van de displayweergave en de toetsverlichting.	Wijziging van de instelling met de functietoetsen <b>+</b> of <b>-</b> .
Taal - Language	Taalinstelling van de menubesturing.	<a href="#">Pagina 77</a>
Weergavekeuze	Vastlegging van de weergaven in het werkscherm.	<a href="#">Pagina 78</a>
Modus	Instelling actuele modus	<a href="#">Pagina 79</a>
Test/diagnose	Controle van stelmotoren en sensoren.	<a href="#">Pagina 80</a>
Datum	Instelling actuele datum.	Selectie en wijziging van de instelling met de <b>pijltoetsen</b> . Bevestiging door op de <b>entertoets te drukken</b> .

Submenu	Betekenis	Beschrijving
Tijd	Instelling van de actuele tijd.	Selectie en wijziging van de instelling met de <b>pijltoetsen</b> . Bevestiging door op de <b>entertoets te drukken</b> .
Dataoverdracht	Menu voor de data-uitwisseling en seriële protocollen	<a href="#">Pagina 83</a>
Totaaldata-teller	Weergave van totaal aan <ul style="list-style-type: none"> <li>● gestrooide hoeveelheid in kg</li> <li>● gestrooid oppervlak in ha</li> <li>● strooitijd in h</li> <li>● afgelegde afstand in km</li> </ul>	
Service	Service-instellingen	Met een wachtwoord beveiligd; alleen toegankelijk voor servicepersoneel

#### 4.10.1 Taal instellen

De interface van de bedieningsunit QUANTRON-E2 is in **22 verschillende talen** beschikbaar.

Uw taal werd af fabriek voorafgaandelijk ingesteld.

1. Menu **Systeem/test > Taal - Language** oproepen.

▷ Het display toont de eerste van vier pagina's.

Sprache - Language		1/4
deutsch	DE	✓
Français	FR	
English	UK	
Nederlands	NL	
Italiano	IT	
Español	ES	
русский	RU	

**Afb. 4.29:** Submenu Taal, pagina 1

2. De taal selecteren waarin de menu's weergegeven dienen te worden.

3. **Entertoets** indrukken.

▷ **De keuze is bevestigd.**

▷ **De bedieningsunit QUANTRON-E2 start automatisch opnieuw.**

▷ **De menu's worden in de geselecteerde taal weergegeven.**

### 4.10.2 Weergavekeuze

De weergavevelden in het werkscherm van de bedieningsunit kunt u aan uw eigen wensen aanpassen. U kunt de drie weergavevelden naar keuze met de volgende waarden vullen:

- Rijsnelheid
- Stroomfactor (SF)
- Tijd
- ha dagteller
- kg dagteller
- m dagteller
- kg rest
- m rest
- ha rest
- Tijd tot onbel. dr.

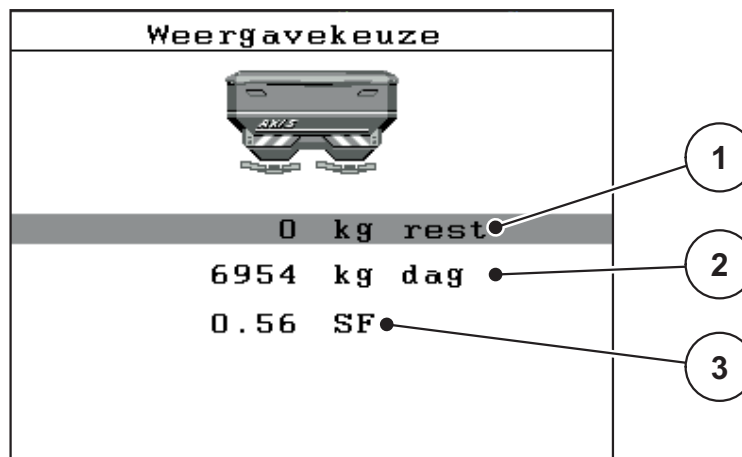

Afb. 4.30: Menu Weergavekeuze

- [1] Weergaveveld 1
- [2] Weergaveveld 2
- [3] Weergaveveld 3

#### Weergave selecteren

1. Menu **Systeem/test > Weergavekeuze** oproepen.
2. Het desbetreffende **weergaveveld** markeren.
3. **Entertoets** indrukken.
  - ▷ Het display geeft een lijst weer van de mogelijke weergaven.
4. De nieuwe waarde markeren waarmee het weergaveveld bezet moet worden.
5. **Entertoets** indrukken.
  - ▷ Op het display wordt het **workscreen** getoond. In het desbetreffende **weergaveveld** ziet u nu de nieuwe waarde weergegeven.

### 4.10.3 Modus

In de bedieningsunit QUANTRON-E2 zijn **2 verschillende modi** mogelijk.

De modus **Easy** of **Expert**.

- In de modus **Easy** kunnen enkel die parameters van de meststofinstellingen worden opgeroepen, die noodzakelijk zijn voor de strooiwerkzaamheden. U kunt **geen** strooitabellen aanmaken of beheren.
- In de modus **Expert** kunnen alle ter beschikking staande parameters in het menu **Meststofinstellingen** worden opgeroepen.

#### **Modus selecteren**

1. Menu-item **Systeem/test > Modus** markeren.
  2. Modus selecteren door op de **enter-toets** te drukken.
- ▷ **Het display toont de actuele modus.**

U schakelt tussen de beide modi door op de **enter-toets** te drukken.

#### 4.10.4 Test/diagnose

In het menu **Test/diagnose** kunt u de functie van enkele sensoren/stelmotoren bewaken en controleren.

**LET OP**

Dit menu dient puur ter informatie.

De lijst van de sensoren hangt af van de uitrusting van de machine.

Test/diagnose <span style="float: right;">1/2</span>	Test/diagnose <span style="float: right;">2/2</span>
<b>Testpunten schuif</b>	<b>Testpunten AGP</b>
Doseerschui f	Afg iftepunt
Spanning	Linbus
Leegmeldsensor	TELIMAT-sensor
Weegcellen	
M-EMC	Afdekzeil

**Afb. 4.31:** Menu Test/diagnose

Submenu	Betekenis	Beschrijving
Testpunt schuif	Test voor het aansturen van de verschillende positiepunten van de doseerschui ven.	Controle van de ka- libratie
Doseerschui f	Aansturen van de doseerschui ven Links en Rechts	<a href="#">Pagina 81</a>
Spanning	Controle van de bedrijfsspanning.	
Leegmeldsensor	Controle van de leegmelder.	
Weegcellen	Controle van de weegcellen.	
M EMC	Controle van de sensoren voor de functie M EMC.	
Testpunten AGP	Test voor het aansturen van de ver- schillende positiepunten van het af- giftepunt.	Controle van de Kalibratie
Afgiftepunt	Aansturen van het afgiftepunt.	
Linbus	Controle van de via LINBUS aange- melde componenten.	
TELIMAT	Controle van TELIMAT-sensoren	

**Voorbeeld schuiven**

1. Menu **Systeem/test > Test/diagnose** oproepen.
2. Menu-item **Doseerschuif** markeren.
3. **Entertoets** indrukken.
  - ▷ Het display toont de status van de stelmotoren/sensoren.

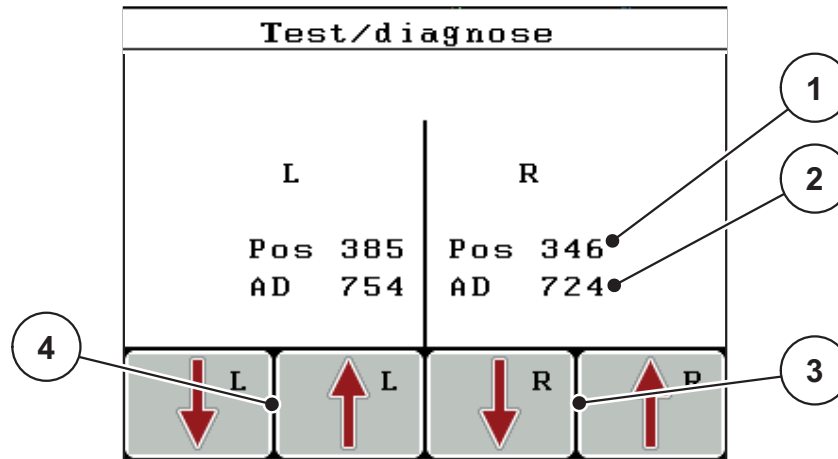

**Afb. 4.32:** Test/diagnose; voorbeeld: Doseerschuif

- [1] Weergave positie
- [2] Weergave signaal
- [3] Functietoetsen stelmotor rechts
- [4] Functietoetsen stelmotor links

**▲ VOORSICHTIG**



**Gevaar voor letsel door bewegende machineonderdelen.**

Tijdens de tests kunnen machineonderdelen automatisch bewegen.

- ▶ Vóór de tests ervoor zorgen dat zich geen personen in de zone van de machine bevinden.

De weergave **Signaal** toont de toestand van het signaal gescheiden voor de linker- en de rechterzijde.

De stelmotoren kunt u met de functietoetsen **F1 - F4** in- en uitbewegen.

**Voorbeeld Linbus**

1. Menu **Systeem/test > Test/diagnose** oproepen.
2. Menu-item **Linbus** markeren.
3. **Enter**toets indrukken.
  - ▷ Het display toont de status van de stelmotoren/sensoren.

	Ver	Mir	Fnc	Stat
AGP rechts	0 . 0 . 0	.	0	●
AGP links	0 . 0 . 0	.	0	0
Afdekzeil	0 . 0 . 0	.	0	0

Zelftest starten

**Afb. 4.33:** Test/diagnose; voorbeeld: Linbus

- [1] Weergave status
- [2] Zelftest starten
- [3] Aangesloten stelmotoren

**Statusmelding Linbusdeelnemer**

De stelmotoren vertonen verschillende toestanden:

- 0 = OK, geen fout aan de stelmotor
- 2 = blokkade
- 4 = overbelasting

**▲ VOORSICHTIG**



**Gevaar voor letsel door bewegende machineonderdelen.**

Tijdens de tests kunnen machineonderdelen automatisch bewegen.

- ▶ Vóór de tests ervoor zorgen dat zich geen personen in de zone van de machine bevinden.



#### 4.10.5 Dataoverdracht

De dataoverdracht is via verschillende dataprotocolen mogelijk.

Submenu	Betekenis
APR	Automatische perceelregistratie; overdracht van perceelbestanden naar een PDA of pocket-pc via Bluetooth
LH5000	Seriële communicatie bijv. strooien met applicatiekaarten
TUVR	Protocol voor de automatische deelbreedteschakeling, de wijziging van toepassingshoeveelheid voor een specifiek deelopervlak en de gps-snelheid met een externe Trimble Terminal.
GPS-Control	Protocol voor de automatische deelbreedteschakeling met een externe terminal
GPS-Control VRA	VRA Variable Rate Application Protocol voor de automatische overdracht van de gewenste strooihoeveelheid en de automatische schakeling van de deelbreedten.

#### 4.10.6 Totale datateller

In dit menu worden alle tellerstanden van de strooier weergegeven.

- gestrooide hoeveelheid in kg
- gestrooid oppervlak in ha
- strooitijd in h
- afgelegde afstand in km

**LET OP**

Dit menu dient puur ter informatie.

#### 4.10.7 Service

**LET OP**

Voor de instellingen in het menu **Service** is een invoercode vereist. Deze instellingen kunnen **enkel** door geautoriseerd servicepersoneel gewijzigd worden.

#### 4.11 Info

In het menu **Info** vindt u informatie over de apparaatbesturing.

**LET OP**

Dit menu dient ter informatie over de configuratie van de machine.  
De lijst met gegevens hangt af van de uitrusting van de machine.

## 4.12 Afdekzeil (speciale uitrusting, elektrische afstandsbediening)

### ▲ WAARSCHUWING



#### Gevaar voor beknelling en snijwonden door onafhankelijk bediende onderdelen

Het afdekzeil beweegt zonder voorwaarschuwing en kan personen verwonden.

- ▶ Alle personen uit gevarezone verwijderen.

De machine AXIS-M beschikt over een elektrisch aangestuurd afdekzeil. Bij hervullen aan het einde van het veld kunt u met de bedieningsunit en 2 stelmotoren het afdekzeil openen en sluiten.

### LET OP

Het menu dient puur voor het bedienen van de stelmotoren voor het openen en het sluiten van het afdekzeil. De bedieningsunit QUANTRON-E2 registreert niet de exacte positie van het afdekzeil.

- Controleer de beweging van het afdekzeil.

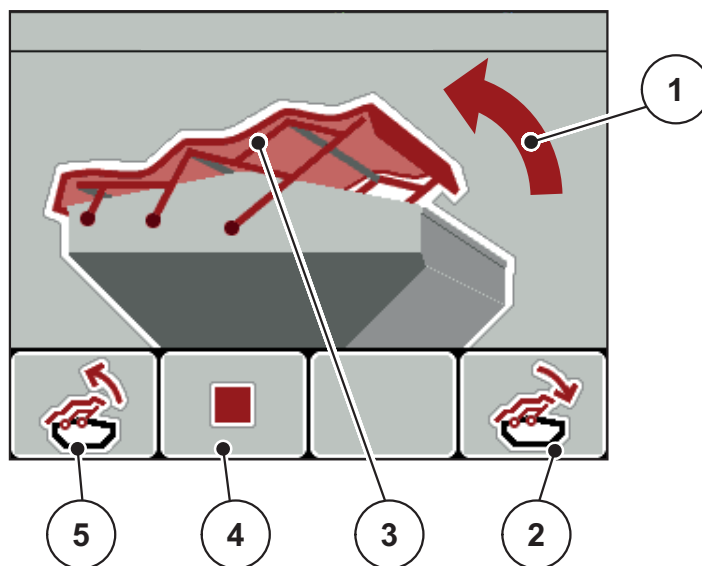

**Afb. 4.34:** Menu Afdekzeil

- [1] Weergave Openen
- [2] Functietoets F4: Afdekzeil sluiten
- [3] Statische weergave afdekzeil
- [4] Functietoets F2: Handeling stoppen
- [5] Functietoets F1: Afdekzeil openen

**▲ VOORSICHTIG****Materiële schade door onvoldoende vrije ruimte**

Het openen en sluiten van het afdekzeil vereist voldoende vrije ruimte boven de machinebak. Als de vrije ruimte te klein is, kan het afdekzeil scheuren. Het frame van het afdekzeil kan kapot gaan en het afdekzeil kan schade aan de omgeving aanrichten.

- ▶ Zorg voor voldoende vrije ruimte boven het afdekzeil.

**Afdekzeil bewegen**

1. **Menu**-toets drukken.
2. Menu **Afdekzeil** oproepen.
3. Op de functietoets **F1** drukken.
  - ▷ Tijdens de beweging verschijnt een pijl, die de richting **OPEN** aangeeft.
  - ▷ Het afdekzeil opent volledig.
4. Meststof vullen.
5. Op de functietoets **F4** drukken.
  - ▷ Tijdens de beweging verschijnt een pijl, die de richting **DICHT** aangeeft.
  - ▷ Het afdekzeil sluit.

Indien gewenst kunt u de beweging van het afdekzeil stoppen door op de functietoets **F2** te drukken. Het afdekzeil blijft in de tussenpositie tot u het zeil weer compleet sluit of opent.

## 4.13 Speciale functies

### 4.13.1 Tekstinvoer

In sommige menu's kunt u vrij te bewerken tekst invoeren.

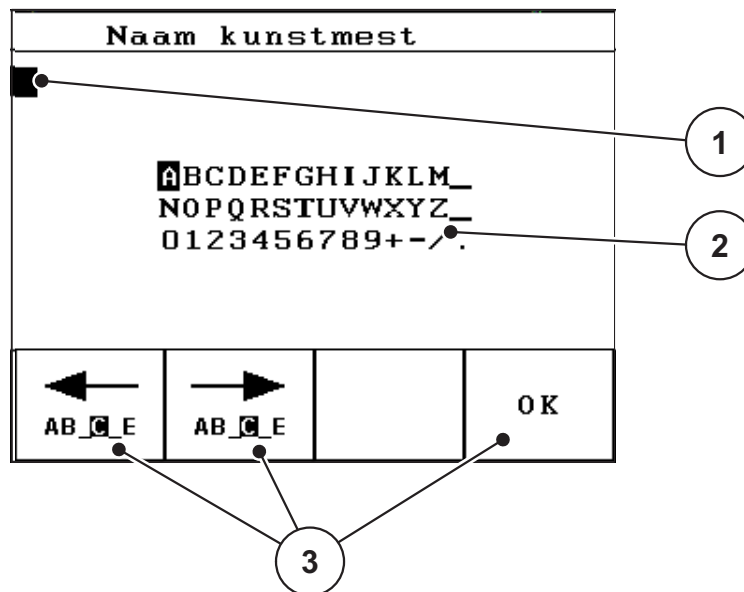

**Afb. 4.35:** Menu Tekstinvoer

- [1] Invoerveld
- [2] Tekenveld, weergave van de beschikbare tekens (afhankelijk van de taal)
- [3] Functietoetsen voor navigatie in het invoerveld

#### Tekst invoeren:

1. Vanuit het hogere menu naar het menu **Tekstinvoer** gaan.
2. Cursor met behulp van de **functietoetsen** naar de positie van het als eerste te schrijven teken in het invoerveld bewegen.
3. Met behulp van de **pijltoetsen** het te schrijven teken in het tekenveld markeren.
4. **Entertoets** indrukken.
  - ▷ Het gemarkeerde teken verschijnt in het invoerveld.
  - ▷ De cursor springt naar de volgende positie.

Deze procedure voortzetten totdat u uw volledige tekst hebt ingevoerd.

5. Functietoets **OK** drukken.
  - ▷ De bedieningsunit slaat de tekst op.
  - ▷ Het display toont het voorgaande menu.

**Teken overschrijven:**

U kunt een afzonderlijk teken vervangen door een ander teken.

1. Cursor met behulp van de **functietoetsen** naar de positie van het te wissen teken in het invoerveld bewegen.
2. Met behulp van de **pijlttoetsen** het te schrijven teken in het tekenveld markeren.
3. **Entertoets** indrukken.
  - ▷ Het teken is overschreven.
4. Om de invoer te **bevestigen**, op de functietoets **OK** drukken.
  - ▷ De tekst wordt in de bedieningsunit opgeslagen.
  - ▷ In het display wordt het vorige menu weergegeven.

**LET OP**

Het wissen van afzonderlijke tekens is enkel mogelijk door vervanging door de spatie (underscore aan het eind van de eerste 2 tekenregels).

**Invoer wissen:**

U kunt de complete invoer wissen.

1. Op de **C 100 %-toets** drukken.
  - ▷ De complete invoer is gewist.
2. Eventueel nieuwe tekst invoeren.
3. Functietoets **OK** drukken

### 4.13.2 Invoer van waarden met behulp van de cursortoetsen

In sommige menu's kunt u getalswaarden invoeren.

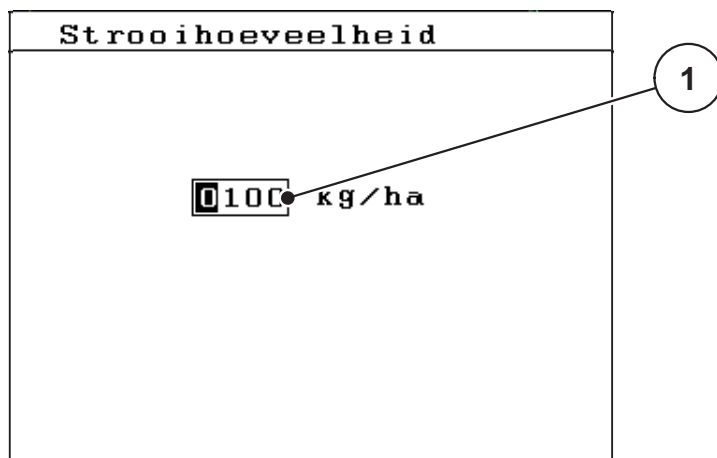

**Afb. 4.36:** Getalswaarden invoeren (voorbeeld strooihoeveelheid)

[1] Invoerveld

#### Voorwaarde:

U bevindt zich reeds in het menu waarin u de getalswaarden invoert.

1. De cursor met behulp van de **horizontale pijltoetsen** naar de positie van de te schrijven getalswaarde in het invoerveld bewegen.
2. Met behulp van de verticale **pijltoetsen** de gewenste getalswaarde invoeren.  
**Pijl omhoog:** waarde wordt verhoogd.  
**Pijl omlaag:** waarde wordt verlaagd.  
**Pijl naar links/rechts:** cursor beweegt naar links/rechts.
3. **Entertoets** indrukken.

#### Invoer wissen:

U kunt de complete invoer wissen.

1. Op de **C 100 %-toets** drukken.  
▷ De complete invoer is gewist.

### 4.13.3 Screenshots aanmaken

Bij een software-update worden gegevens overschreven. Wij adviseren u, uw instellingen als screenshot (kopie van het beeldscherm) vóór een software-update steeds op een USB-stick op te slaan.

- Gebruik een USB-stick met een oplichtende statusweergave (ledlampje).
- 1. Verwijder de afdekking van de USB-poort.
- 2. Steek de USB-stick in de USB-poort.

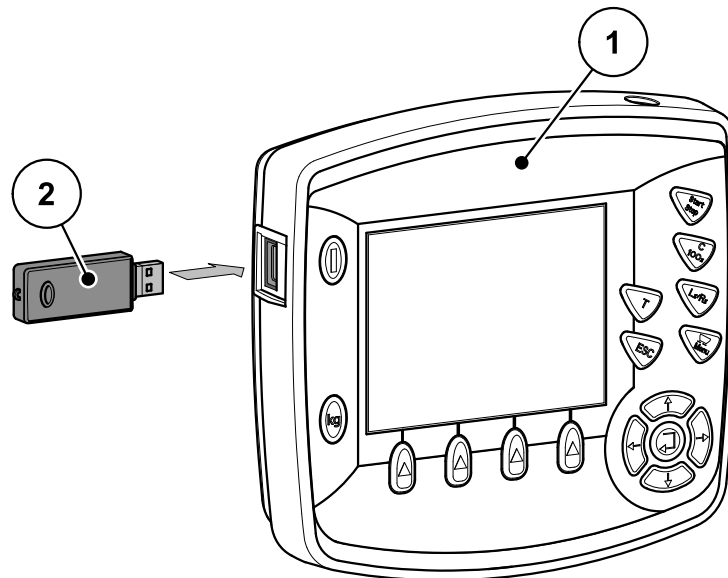

**Afb. 4.37:** Steek de USB-stick erin

- [1] Bedieningsunit  
[2] USB-stick

3. Menu **Hoofdmenu > Meststofinstellingen** oproepen.
  - ▷ Het display toont de eerste pagina van de meststofinstellingen.
4. De **T**-toets en de **L%/R%**-toets **gelijktijdig** indrukken.
  - ▷ De statusweergave van de USB-stick knippert.
  - ▷ Er wordt een afbeelding als bitmap op de USB-stick opgeslagen.
5. Alle bladzijden van de meststofinstellingen als screenshots opslaan.
6. Menu **Hoofdmenu > Mach.- instellingen** oproepen.
  - ▷ Het display toont de eerste pagina van de machine-instellingen.
7. De **T**-toets en de **L%/R%**-toets **gelijktijdig** indrukken.
  - ▷ De statusweergave knippert.
8. Beide bladzijden van het menu **Mach.- instellingen** als screenshots opslaan.
9. Alle screenshots op uw pc opnemen.
10. Na de software-update screenshots oproepen en instellingen in de bedieningsunit QUANTRON-E2 op basis van de screenshots invoeren.
  - ▷ **De bedieningsunit QUANTRON-E2 is gereed voor gebruik met uw instellingen.**





## 5 Strooibedrijf met de bedieningsunit QUANTRON-E2

De bedieningsunit QUANTRON-E2 ondersteunt u bij de instelling van de machine vóór de werkzaamheden. Tijdens de strooiwerkzaamheden zijn eveneens functies van de bedieningsunit op de achtergrond actief. Hiermee kunt u de kwaliteit van de meststofverdeling controleren.

### 5.1 Opvraging van de resthoeveelheid tijdens de strooiwerkzaamheden (enkel AXIS-M 30.1 EMC + W)

Tijdens de strooiwerkzaamheden wordt de resthoeveelheid voortdurend opnieuw berekend en weergegeven.

U kunt **tijdens de strooiwerkzaamheden**, dus met geopende doseerschouwen, naar het menu **Rest (kg, ha, m)** gaan en de actueel in het reservoir aanwezige resthoeveelheid aflezen.

#### LET OP

Wilt u de waarden tijdens de strooiwerkzaamheden voortdurend observeren, dan kunt u ook de vrij te kiezen weergavevelden op het werkscherm met **kg rest**, **ha rest** of **m rest** bezetten; zie hoofdstuk [4.10.2: Weergavekeuze, pagina 78](#).

#### Werken met gewogen resthoeveelheid, opnieuw vullen van het reservoir:

1. De weegschaal tarreren.  
Zie hoofdstuk [4.3.4: Weegschaal tarreren \(enkel AXIS-M 30.1 EMC + W\), pagina 34](#).
2. Het gekozen soort meststof selecteren.  
Zie hoofdstuk [4.6.11: Strooitabel, pagina 52](#).
3. Het reservoir vullen.
4. De hoeveelheid meststof in het reservoir wegen.  
Zie hoofdstuk [4.3.3: Rest wegen, pagina 32](#).
5. Met het werk beginnen.  
Wanneer het reservoir leeg is, vult u het opnieuw.
6. Handlingsstappen **2** tot **5** herhalen.

## 5.2 TELIMAT

**▲ VOORSICHTIG****Gevaar voor letsel door automatische verstelling van de TELIMAT!**

Na indrukken van **T-toets** wordt middels elektrische stelcilinders automatisch naar de grensstrooipositie gereden. Dit kan letsel en materiële schade veroorzaken.

- ▶ Vóór indrukken van de **T-toets** personen uit de gevarenzone van de machine wegsturen.

**LET OP**

De TELIMAT-variant is af fabriek ingesteld in de bedieningsunit!

**TELIMAT met hydraulische afstandsbediening**

De TELIMAT wordt hydraulisch naar de werk- of rustpositie gebracht. U activeert of deactiveert de TELIMAT door op de **T-toets** te drukken. Het display geeft het **TELIMAT-symbool** naargelang de positie weer of verborgen het.

**TELIMAT met hydraulische afstandsbediening en TELIMAT-sensoren**

Wanneer TELIMAT-sensoren zijn aangesloten en geactiveerd, wordt op het display van de bedieningsunit het **TELIMAT-symbool** getoond indien de TELIMAT hydraulisch naar de werkpositie werd gebracht. Wordt de TELIMAT terug naar de rustpositie gebracht, dan wordt het **TELIMAT-symbool** weer verborgen. De sensoren bewaken de TELIMAT-verstelling en activeren of deactiveren de TELIMAT automatisch. De **T-toets** heeft bij deze variant geen functie.

Indien de toestand van de TELIMAT-inrichting langer dan 5 seconden niet gedetecteerd kan worden, verschijnt alarm 14; zie hoofdstuk [6.1: Betekenis van de alarmmeldingen, pagina 105](#).



Afb. 5.1: Weergave alarmmelding TELIMAT

## 5.3 Werken met deelbreedtes

### 5.3.1 Met gereduceerde deelbreedtes strooien

U kunt aan een of beide zijden met deelbreedtes strooien en zo de volledige strooi breedte aanpassen aan de vereisten van het veld. Elke strooizijde kan worden ingesteld op 4 (VariSpread 8) of 2 (VariSpread 4) niveaus.

- Toets **L%/R%** indrukken totdat het display de gewenste functietoetsen toont.

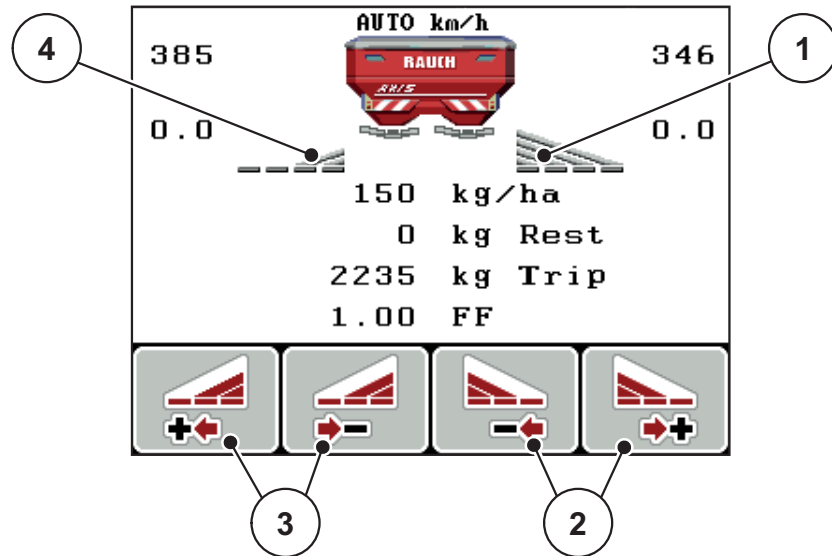

**Afb. 5.2:** Werscherf strooi bedrijf met deelbreedten

- [1] Deelbreedte rechts strooit over de volledige halve zijde
- [2] Functietoetsen Strooi breedte rechts vergroten of verkleinen
- [3] Functietoetsen Strooi breedte links vergroten of verkleinen
- [4] Deelbreedte links is gereduceerd tot 2 niveaus

#### LET OP

Elke deelbreedte kan in 2 of 4 stappen worden vergroot of verkleind.

1. Functietoets **Strooi breedte links verkleinen** of **Strooi breedte rechts verkleinen** indrukken.
  - ▷ De deelbreedte van de strooizijde wordt met een niveau verkleind.
2. Functietoets **Strooi breedte links vergroten** of **Strooi breedte rechts vergroten** indrukken.
  - ▷ De deelbreedte van de strooizijde wordt met een niveau vergroot.

#### LET OP

De deelbreedtes zijn niet proportioneel verdeeld. U stelt de strooi breedtes in via de strooi breedteassistent VariSpread.

- Zie [4.6.12: VariSpread berekenen, pagina 54](#).

### 5.3.2 Strooibedrijf met een deelbreedte en in de grensstrooimodus

Tijdens het strooibedrijf kunt u de deelbreedtes stapsgewijze veranderen en het grensstrooien activeren. Het onderste scherm toont het werkscherm met geactiveerd grensstrooien en geselecteerde deelbreedte.

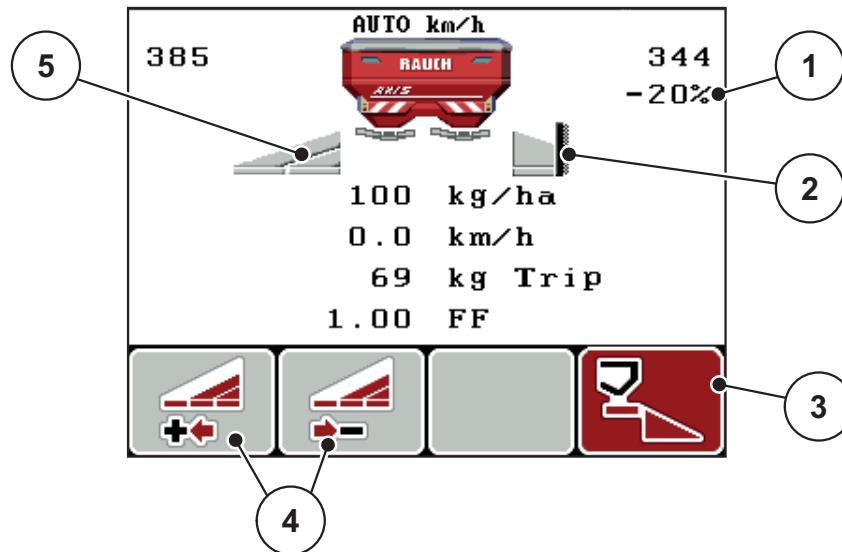

**Afb. 5.3:** Werkscherm een deelbreedte links, grensstrooizijde rechts

- [1] Hoeveelheidswijziging in de grensstrooimodus
- [2] Strooizijde rechts in grensstrooimodus
- [3] Strooizijde rechts is geactiveerd
- [4] Deelbreedte links verkleinen of vergroten
- [5] 2-delige instelbare deelbreedte links (VariSpread 4)

- De strooihoeveelheid links is op de volledige werkbreedte ingesteld.
- Er is op de functietoets **Grensstrooien rechts** gedrukt, grensstrooien is geactiveerd en de strooihoeveelheid is met 20% verminderd.
- Druk op functietoets **Strooi breedte links verkleinen** om de deelbreedte met een stap te verkleinen.
- Druk op functietoets **C/100%**, u keert onmiddellijk terug naar de volledige werkbreedte.
- Enkel bij TELIMAT-varianten zonder sensor: Druk op T-toets; het grensstrooien wordt gedeactiveerd.

## 5.4 Strooien met automatische bedrijfsmodus (AUTO km/h + AUTO kg)

### Massastroomregeling met de functie M EMC

De meting van de massastroom geschiedt afzonderlijk aan weerszijden van de strooischijven, opdat afwijkingen van de opgegeven strooihoeveelheid onmiddellijk gecorrigeerd kunnen worden.

De functie M EMC vergt de volgende machinegegevens voor de massastroomregeling:

- Toerental aftakas
- Type strooischijf

Er is een toerental van de aftakas tussen 450 en 650 rpm mogelijk.

- **Het gewenste toerental dient tijdens de strooiwerkzaamheden constant (+/- 10 rpm) te blijven.** Hiermee kunt u een hoge kwaliteit van de regeling verzekeren.
- De leegloopmeting is **alleen** mogelijk wanneer het daadwerkelijke toerental van de aftakas met **maximaal +/- 10 rpm** afwijkt van de invoer in het menu **Aftakas**. Buiten dit bereik is de leegloopmeting onmogelijk.

### Voorwaarde voor strooiwerkzaamheden:

- De bedrijfsmodus **AUTO km/h + AUTO kg** is actief (zie [4.7.2: AUTO/MAN-modus, pagina 60](#)).
1. Het reservoir met meststof vullen.
  2. Meststofinstellingen uitvoeren
    - Strooihoeveelheid (kg/ha)
    - Werkbreedte (m)
  3. Toerental van de aftakas in het dienovereenkomstige menu invoeren.  
[Zie ook „Aftakas“ op pagina 48.](#)
  4. Het gebezigde type strooischijf in het dienovereenkomstige menu selecteren.  
[Zie ook „Type strooischijf“ op pagina 47.](#)
  5. Aftakas inschakelen.
  6. Aftakas op het ingevoerde toerental van de aftakas instellen.
    - ▷ Het venster **Leegloopmeting** verschijnt op het display.

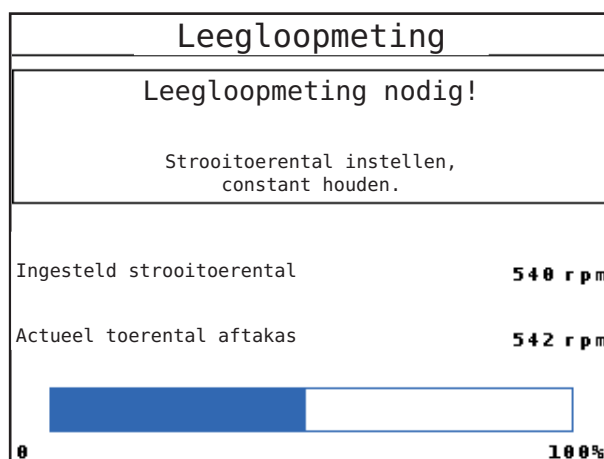

**Afb. 5.4:** Informatievenster leegloopmeting

7. Wachten totdat het balkje dat de voortgang aangeeft, volledig doorgelopen is.
  - ▷ De leegloopmeting is beëindigd
  - ▷ De tijd tot onbel. dr. is op 20 min teruggezet.

### 8. **Start/Stop**-toets indrukken.

- ▷ **Het strooien start.**

Zo lang de aftakas draait, start een nieuwe leegloopmeting ten laatste na afloop van de tijd tot onbel. dr. automatisch om de 20 minuten.

Onder bepaalde omstandigheden is een leegloopmeting voor de bepaling van de nieuwe referentiegegevens vereist vooraleer u doorgaat met de strooiwerkzaamheden.

Zodra een leegloopmeting tijdens het strooien vereist is, verschijnt het informatievenster.

### LET OP

Zodra de doseerschuiten sluiten (bv. op de wendakker of door op de **Start/Stop**-toets te drukken), start de **functie M EMC** een leegloopmeting op de achtergrond (zonder informatievenster)!

- Hiervoor moet het toerental van de aftakas tijdens de leegloopmeting op de ingestelde waarde blijven!

### LET OP

Als u de tijd tot de volgende leegloopmeting wilt observeren, kunt u ook de vrij te kiezen weergavevelden in het workscreen met **Tijd tot onbel. dr.** bezetten; zie hoofdstuk [4.10.2: Weergavekeuze, pagina 78](#).

### LET OP

Bij het starten van de schijf en een verwisseling van het type strooischijf is een nieuwe leegloopmeting dringend noodzakelijk!

Bij ongewone stroomfactorverandering dient u de leegloopmeting **manueel** te starten.

### Voorwaarde:

- Het strooien is gestopt (Start/stop-toets of beide deelbreedten uitgeschakeld).
- Het display toont het workscreen.
- Het toerental van de aftakas bedraagt ten minste 400 rpm.

### 1. **Entertoets** indrukken.

- ▷ Het display toont het venster leegloopmeting.
- ▷ De leegloopmeting start.

### 2. Toerental aftakas eventueel aanpassen.

- ▷ **De balk toont de voortgang.**

## 5.5 Strooien met bedrijfsmodus AUTO km/h + Stat. kg

In de bedrijfsmodus **AUTO km/h + Stat. kg** werkt u **UITSLUITEND** bij een storing van de **functie M EMC**.

1. QUANTRON-E2 inschakelen.
2. **kg-toets** indrukken.
3. Menu **Hoeveelheid wegen** oproepen.
4. Meststofhoeveelheid via **Opnieuw vullen** of **Nieuwe kunstmest** wegen.  
Zie hoofdstuk [4.3.3: Rest wegen, pagina 32](#)
5. **Entertoets** indrukken.
6. Meststofinstellingen uitvoeren:
  - Strooihoeveelheid (kg/ha)
  - Werkbreedte (m)
7. Meststof vullen.
  - ▷ Het venster **Hoeveelheid wegen** verschijnt op het display.
8. Uitgevoerde actie op het display markeren:

**Opnieuw vullen:** Verderstrooien met dezelfde kunstmest. Alle opgeslagen waarden (stroomfactor) blijven bewaard.

**Nieuwe kunstmest:** De stroomfactor wordt op 1,0 gezet. Indien nodig kunt u de gewenste stroomfactorwaarde achteraf invoeren.

**ESC:** Afbreken
9. **Entertoets** indrukken.
10. Stroomfactor bepalen via de meegeleverde strooitabel of uit ondervinding.
11. Stroomfactor manueel invoeren.
12. **Start/Stop**-toets indrukken.
  - ▷ De strooiwerkzaamheden vangen aan.
13. Na minimaal 150 kg gestrooide meststof op de **Start/Stop**-toets drukken.
14. Trekker op een effen oppervlak stoppen.  
De machine moet horizontaal staan.

15. Menu **Hoeveelheid wegen** via de **kg-toets** oproepen.
16. Keuzeveld **Rest wegen** markeren.
17. **Entertoets** indrukken.
  - ▷ De software vergelijkt de gestrooide hoeveelheid met de daadwerkelijke resthoeveelheid in het reservoir.
  - ▷ Dienovereenkomstig berekent de software de stroomfactor opnieuw.
18. Stroomfactor vastleggen.

**Entertoets** indrukken om de **herberekende** stroomfactor over te nemen.

**ESC-toets** indrukken om de **tot nog toe opgeslagen** stroomfactor over te nemen.

**LET OP**

Indien u tijdens de rit (bv. rit naar het veld) wijzigingen aan de meststofinstellingen hebt uitgevoerd, drukt u vóór aanvang van de strooiwerkzaamheden op de **kg-toets** en **Hoeveelheid wegen** vanuit stilstand.

---

## 5.6 Strooien met bedrijfsmodus AUTO km/h

1. Meststofinstellingen uitvoeren:
  - Strooihoeveelheid (kg/ha)
  - Werkbreedte (m)
2. Meststof vullen.

**LET OP**

Voor een optimaal strooiresultaat in de bedrijfsmodus AUTO km/h voert u vóór aanvang van de strooiwerkzaamheden een afdraaiproef uit.

---

3. Een afdraaiproef voor de stroomfactorbepaling uitvoeren  
of  
Stroomfactor uit de strooitabel halen.
  4. Stroomfactor manueel invoeren.
  5. **Start/Stop**-toets indrukken.
- ▷ **Het strooien start.**



## 5.7 Strooien met bedrijfsmodus MAN km/h

U werkt in de bedrijfsmodus MAN km/h als er geen snelheidssignaal beschikbaar is.

1. Bedieningsunit QUANTRON-E2 inschakelen.
2. Menu **Machine-instellingen > AUTO/MAN-modus** oproepen.
3. Menu-item **MAN km/h** oproepen.
4. Rijsnelheid invoeren.
5. **OK** drukken.
6. Meststofinstellingen uitvoeren:
  - Strooihoeveelheid (kg/ha)
  - Werkbreedte (m)
7. Meststof vullen.

### LET OP

Voor een optimaal strooiresultaat in de bedrijfsmodus MAN km/h voert u vóór aanvang van de strooiwerkzaamheden een afdraaioproef uit.

8. Een afdraaioproef voor de stroomfactorbepaling uitvoeren  
of  
Stroomfactor uit de strooitabel nemen en stroomfactor manueel invoeren.
  9. **Start/Stop**-toets indrukken.
- ▷ **Het strooien start.**

### LET OP

Houd absoluut de ingevoerde snelheid aan tijdens het strooien.

## 5.8 Strooien met bedrijfsmodus MAN schaalverdeling

In de bedrijfsmodus **MAN schaalverd.** kunt u tijdens het strooibedrijf de doseerschuifopening manueel wijzigen.

### Voorwaarde:

- De doseerschuiten zijn geopend (activering via de **Start/Stop-toets**).
- In het werkscherm **MAN schaalverdeling** zijn de symbolen voor de deelbreedtes rood ingevuld.

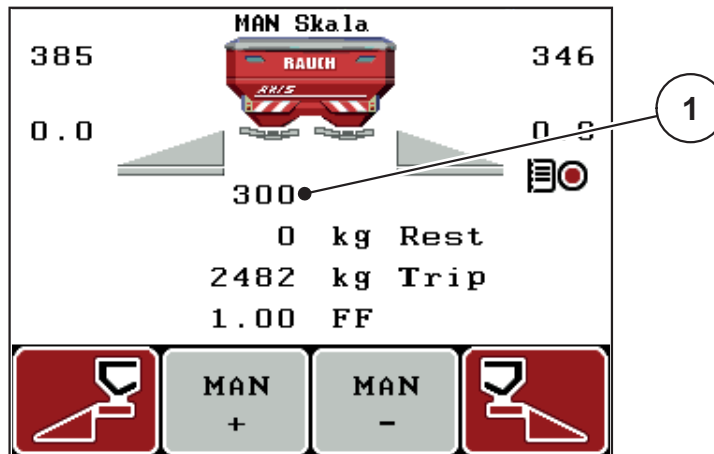

Afb. 5.5: Werkscherm MAN schaalverdeling

[1] Weergave actuele positie schaalverdeling doseerschuit

10. Om de doseerschuitopening te wijzigen, drukt u op de functietoets **F2** of **F3**.

**F2: MAN+** om de doseerschuitopening te vergroten of

**F3: MAN-** om de doseerschuitopening te verkleinen.

### LET OP

Als u ook in de manuele modus een optimaal strooiresultaat wilt bereiken, raden wij aan om de waarden voor de opening van de doseerschuiten en de rijsnelheid uit de strooitabel over te nemen.

## 5.9 GPS-Control

De bedieningsunit QUANTRON-E2 is combineerbaar met een gps-compatibel toestel. Gegevens worden tussen de beide apparaten uitgewisseld, teneinde de schakeling te automatiseren.

### LET OP

Wij adviseren u het gebruik van onze bedieningsunit QUANTRON-Guide in combinatie met de QUANTRON-E2.

- Voor verdere informatie neemt u contact met uw handelaar op.
- Neem de gebruiksaanwijzing QUANTRON-Guide in acht.

De functie **OptiPoint** van RAUCH berekent het optimale in- en uitschakelpunt voor de strooiwerkzaamheden op de wendakker aan de hand van de instellingen in de bedieningsunit; zie [4.6.9: OptiPoint berekenen, pagina 49](#).

### LET OP

Voor het gebruik van de GPS Control-functies van de QUANTRON-E2 moet de seriële communicatie in het menu **Systeem/test > Dataoverdracht** bij het submenupunt **GPS Control** geactiveerd worden!

Het symbool **A** naast de wigvormige percelen signaleert de geactiveerde automatische functie. De besturing opent en sluit de afzonderlijke deelbreedtes afhankelijk van de positie in het veld. Het strooien start alleen, als u op **Start/Stop** drukt.

### ⚠ WAARSCHUWING



#### Gevaar voor letsel door vrijkomende meststof

De functie GPS-Control start automatisch zonder voorwaarschuwing het strooibedrijf. Vrijkomende meststof kan letsel aan ogen en neusslijmvlies veroorzaken. Er bestaat eveneens gevaar voor uitglijden.

- ▶ Tijdens het strooibedrijf personen uit de gevarezone sturen.

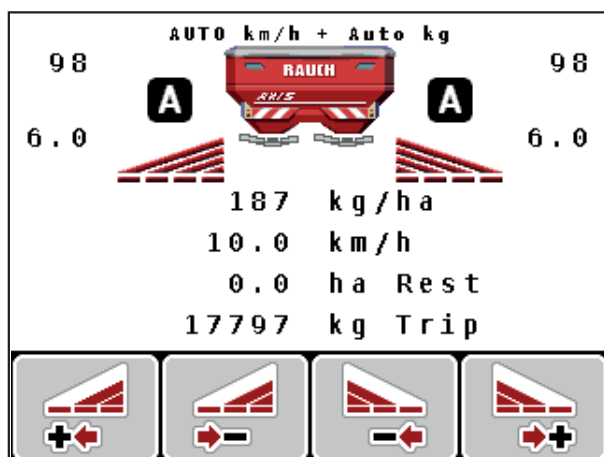

Afb. 5.6: Weergave strooibedrijf op het werkscherm met GPS-Control

### Rijstrategie OPTI

De rijstrategie heeft betrekking op de positie van de uitschakelafstand met betrekking tot de rijstrook op de wendakker. Afhankelijk van het soort meststof kan de optimale uitschakelafstand (Afb. 5.7, [B]) nabij de veldgrens (Afb. 5.7, [C]) liggen.

In dit geval is het niet meer mogelijk om met de trekker af te buigen in de wendakkerstrook en naar de volgende akkerstrook te rijden. Het keren moet plaatsvinden tussen de wendakkerstrook en de veldgrens of buiten het veld. De verdeling van meststof op het veld is optimaal.

#### LET OP

Selecteer bij de berekening van **OptiPoint** altijd de rijstrategie **OPTI**.

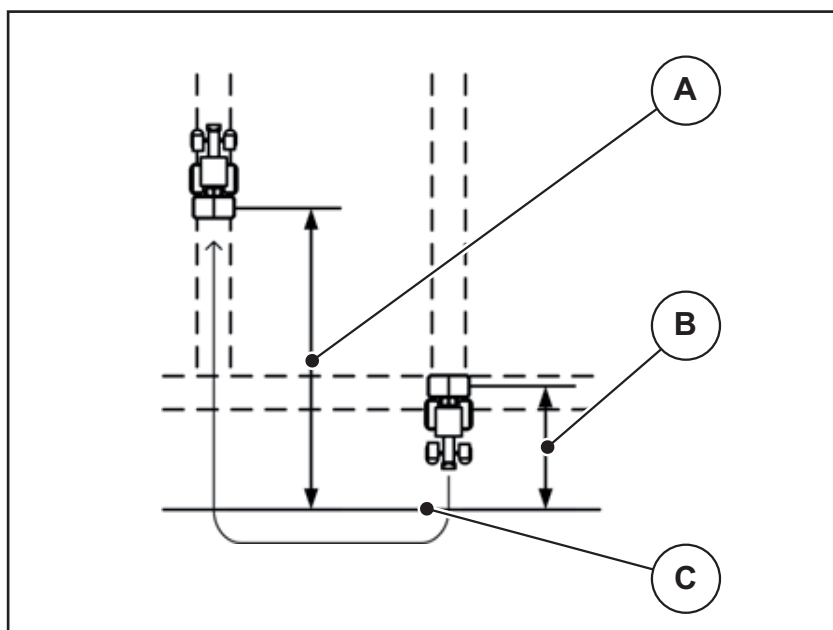

**Afb. 5.7:** Rijstrategie OPTI

- [A] Inschakelafstand
- [B] Uitschakelafstand
- [C] Veldgrens

**Afstand in (m)**

De **Afstand in** duidt op de inschakelafstand (Afb. 5.8 [A]) met betrekking tot de veldgrens (Afb. 5.8 [C]). Op deze positie in het veld gaan de doseerschuiven open. Deze afstand is afhankelijk van de soort meststof en vormt de optimale inschakelafstand voor een geoptimaliseerde verdeling van meststof.

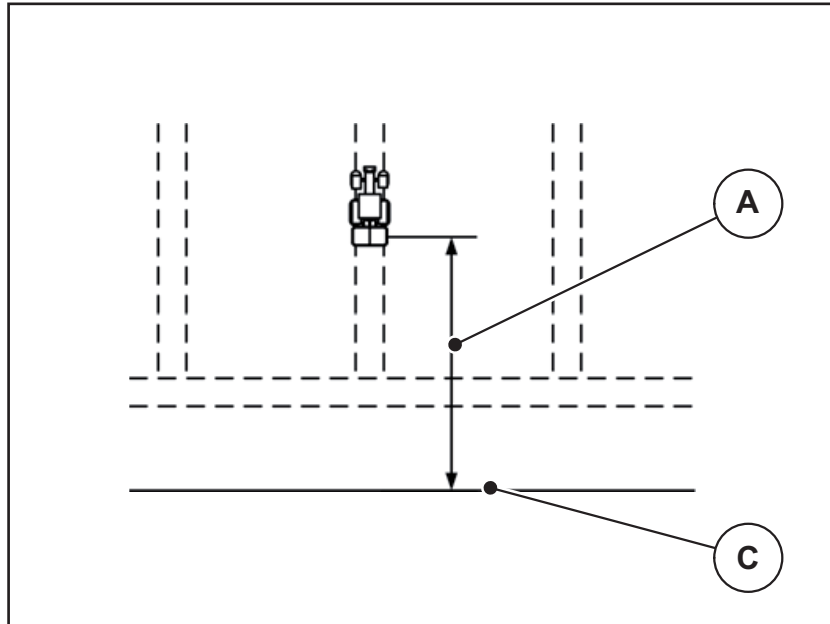

**Afb. 5.8:** Afstand in (ten opzichte van de veldgrens)

[A] Inschakelafstand

[C] Veldgrens

Wanneer u de inschakelpositie in het veld wenst te wijzigen, moet u de waarde **Afstand in** aanpassen.

- Een kleinere waarde van de afstand betekent dat de inschakelpositie in de richting van de veldgrens wordt verplaatst.
- Een grotere waarde betekent dat de inschakelpositie in de richting van het binnenste van het veld wordt verplaatst.

### Afstand uit (m)

De **Afstand uit** duidt op de uitschakelafstand (Afb. 5.9 [B]) met betrekking tot de veldgrens (Afb. 5.9 [C]). Op deze positie in het veld beginnen de doseerschuiven te sluiten.

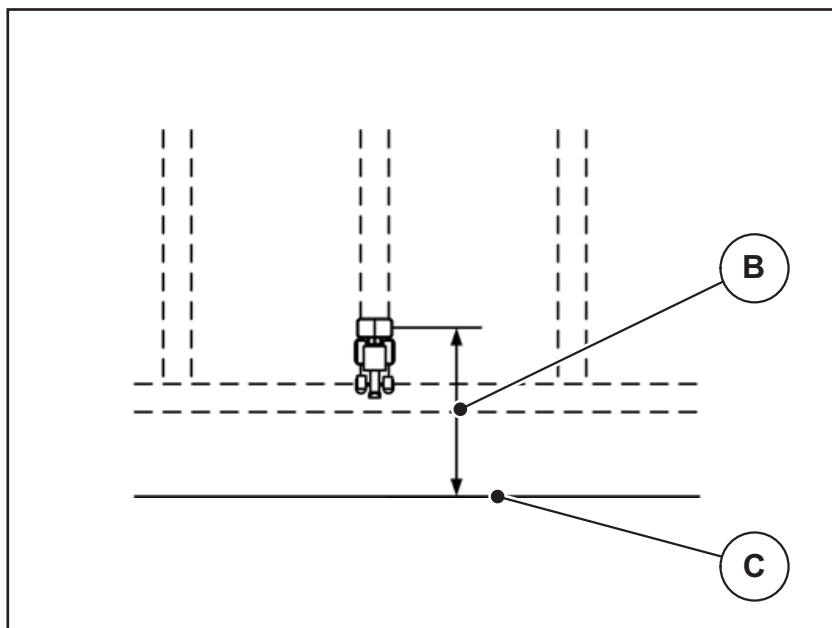

**Afb. 5.9:** Afstand uit (ten opzichte van de veldgrens)

[B] Uitschakelafstand

[C] Veldgrens

Bij de **rijstrategie OPTI** geschiedt de berekening van de optimale uitschakelafstand afhankelijk van de soort meststof voor een geoptimaliseerde verdeling van meststof op het veld.

Als u via de wendakkerstrook wilt keren, geeft u een grotere afstand in **Afstand uit** aan.

De aanpassing moet daarbij zo gering mogelijk zijn, zodat de doseerschuiven sluiten als de trekker in de wendakkerstrook afbuigt. Een aanpassing van de uitschakelafstand kan tot een onderbemesting in het gedeelte van de uitschakelposities in het veld leiden.

## 6 Alarmmeldingen en mogelijke oorzaken

Het display van de bedieningsunit QUANTRON-E2 kan verschillende alarmmeldingen weergeven.

### 6.1 Betekenis van de alarmmeldingen

Nr.	Melding op het display	Betekenis ● <b>Mogelijke oorzaak</b>
1	Storing aan doseerunit, stoppen!	De stelmotor voor de doseerinrichting kan de streefwaarde niet bereiken. ● Blokkade ● Geen positieretourmelding
2	Opening maximaal! Snelheid of doseerhoeveelheid te hoog	Doseerschuilalarm ● De maximale doseeropening is bereikt. ● De ingestelde doseerhoeveelheid (+/- hoeveelheid) overschrijdt de maximale doseeropening.
3	Stroomfactor ligt buiten de grenswaarden	De stroomfactor moet tussen <b>0,40 en 1,90</b> liggen. ● De nieuw berekende of ingevoerde stroomfactor ligt buiten het bereik.
4	Reservoir links leeg!	De peilsensor links meldt „leeg”. ● Reservoir links is leeg.
5	Reservoir rechts leeg!	De peilsensor rechts meldt „leeg”. ● Reservoir rechts is leeg.
7	Gegevens worden gewist! Wissen = START Annuleren = ESC	Veiligheidsalarm ter voorkoming van het abusievelijk wissen van gegevens.
8	Min. strooihoeveelheid 150 kg niet bereikt, oude factor geldig	Stroomfactorberekening niet mogelijk. ● Bedrijfsmodus <b>AUTO km/h + Stat. kg</b> is geselecteerd. ● De strooihoeveelheid is te klein om de nieuwe stroomfactor bij het wegen van de resthoeveelheid te berekenen. ● De oude stroomfactor blijft behouden.
9	Strooihoeveelheid Min. instelling = 10 Max. instelling = 3000	Verwijzing naar het waardebereik van de <b>strooihoeveelheid</b> . ● Ingevoerde waarde is niet toegestaan.

Nr.	Melding op het display	Betekenis ● <b>Mogelijke oorzaak</b>
10	Werkbreedte Min. instelling = 2.00 Max. instelling = 50.00	Verwijzing naar het waardebereik van de <b>werkbreedte</b> . ● Ingevoerde waarde is niet toegestaan.
11	Stroomfactor Min. instelling = 0.40 Max. instelling = 1.90	Verwijzing naar het waardebereik van de <b>stroomfactor</b> . ● Ingevoerde waarde is niet toegestaan.
12	Fout tijdens de data-overdracht. Geen RS232-verbinding	Bij de dataoverdracht naar de bedieningsunit is een fout opgetreden. De gegevens werden niet overgebracht.
14	Fout bij TELIMAT verstelling.	Alarm voor de TELIMAT-sensor. Deze foutmelding verschijnt wanneer de toestand van de TELIMAT-inrichting langer dan 5 seconden niet gedetecteerd kan worden.
15	Geheugen is vol. Wissen van een privétabel is noodzakelijk	Er kunnen maximaal 30 strooitabellen opgeslagen worden. ● Geen verdere opslag mogelijk.
16	AGP aanrijden Ja = Start	<b>Enkel voor AXIS 50.1 W:</b> Veiligheidsvraag voor het automatisch aansturen van het afgiftepunt. ● Instelling van het afgiftepunt in het menu <b>Meststofinstellingen</b> . ● Snellossen.
17	Fout bij AGP verstelling.	De stelmotor voor de verstelling van het afgiftepunt kan de streefwaarde niet bereiken. ● Blokkade. ● Geen positieretourmelding
18	Blokkade AGP	Overbelasting van de stelmotor.
19	Defect aan AGP-verstelling	Defect aan de stelmotor.
20	Fout aan LIN-Bus deelnemer: [Naam].	Communicatieprobleem. ● Loskomen van de stelmotor. ● Kabelbreuk.
21	Strooier overbeladen!	De machine is overbeladen. ● Te veel meststof in het reservoir



Nr.	Melding op het display	Betekenis ● <b>Mogelijke oorzaak</b>
23	Fout bij TELIMAT verstelling.	De stelmotor voor de TELIMAT-verstelling kan de aan te sturen streefwaarde niet bereiken. ● Blokkade. ● Geen positieretourmelding
24	Fout bij TELIMAT verstelling.	Overbelasting van de stelmotor.
25	Defect aan TELIMAT-verstelling	Defect van de TELIMAT-stelmotor.
32	Extern bediende delen kunnen bewegen. Gevaar voor snijden en beknelling. - Alle personen uit gevarenzone verwijderen. - Handboek naleven. Bevestig met ENTER.	Als de machinebesturing ingeschakeld wordt, kunnen delen onverwacht bewegen. ● Alleen als alle mogelijke gevaren weggenomen zijn, instructies op het scherm volgen.
35	Stroomfactor sterk gewijzigd. Controleren a.u.b.	De stroomfactor moet tussen <b>0,50 en 1,80</b> liggen. ● De nieuw berekende of ingevoerde stroomfactor ligt buiten het bereik.
36	Hoeveelheid wegen niet mogelijk. Machine moet stilstaan.	Alarmmelding bij het wegen. ● Functie <b>Hoeveelheid wegen</b> kan enkel uitgevoerd worden wanneer de machine stilstaat en horizontaal staat.
45	Fout M-EMC-sensor. EMC-regeling uitgeschakeld!	De sensor zendt geen signaal meer ● Kabelbreuk ● Sensor defect
46	Fout strooitoeental. Strooitoeental 450..650 rpm aanhouden.	Het toerental van de aftakas ligt buiten het bereik voor de functie M EMC.
47	Fout dosering links, reservoir leeg, uitloop geblokkeerd!	● Reservoir leeg ● Uitloop geblokkeerd
48	Fout dosering rechts, reservoir leeg, uitloop geblokkeerd!	● Reservoir leeg ● Uitloop geblokkeerd
49	Leegloopmeting niet plausibel. EMC-regeling uitgeschakeld!	● Sensor defect ● Drijfwerk defect
50	Leegloopmeting niet mogelijk. EMC-regeling uitgeschakeld!	Toerental aftakas voortdurend onstabiel
52	Fout aan afdekzeil	Overbelasting van de stelmotor
53	Defect aan afdekzeil	Defect aan de stelmotor

## 6 Alarmmeldingen en mogelijke oorzaken

---

Nr.	Melding op het display	Betekenis ● <b>Mogelijke oorzaak</b>
54	TELIMAT-positie wijzigen!	De TELIMAT-positie komt niet overeen met de toestand die door GPS-Control gemeld is

## 6.2 Storing/alarm verhelpen

### 6.2.1 Alarmmelding bevestigen

Op het display wordt een alarmmelding gecombineerd met een waarschuwingsymbool weergegeven.



Afb. 6.1: Alarmmelding (voorbeeld doseerunit)

1. Verhelp de oorzaak van de alarmmelding.

Neem hiertoe de gebruiksaanwijzing van de machine en het gedeelte [6.1: Betekenis van de alarmmeldingen, pagina 105](#) in acht.

2. Toets **C/100 %** indrukken.

▷ **De alarmmelding dooft.**

### 6.2.2 Alarmmelding M EMC

Bij M EMC-regeling kan het strooien voortgezet worden, ook al zijn de alarmmeldingen [45] tot [50] bevestigd.

Het workscreen toont een waarschuwingssymbool zo lang de storing bij de functie M EMC aanwezig is.

#### LET OP

De meststofverdeling en de strooiwerkzaamheden geschieden op eigen verantwoordelijkheid.

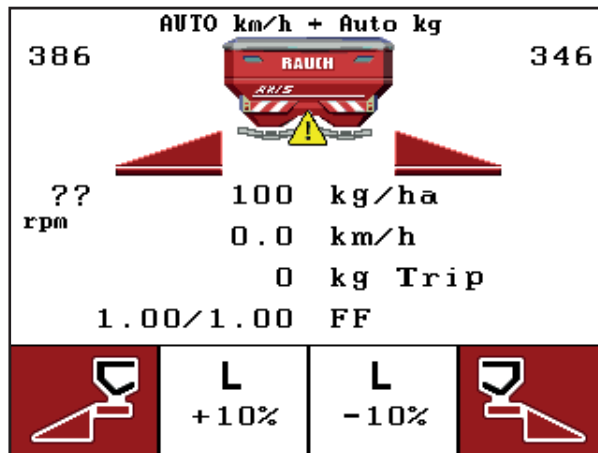

- Verhelp de fout of oorzaak van de alarmmelding zo spoedig mogelijk.





Afb. 6.2: Storing bij de functie M EMC

- [1] Het display toont een waarschuwingsdriehoek zo lang een storing bij de functie M EMC voorhanden is.

## 7 Speciale uitrusting

Nr.	Afbeelding	Benaming
1		Leegmeldingssensor voor AXIS
2		Rijsnelheidssensor
3		Y-kabel RS232 voor data-uitwisseling (bijv. GPS, N-sensor etc.)
4		Kabelset systeemtrekkers voor QUAN-TRON-E2 AXIS 12 m

## 7 Speciale uitrusting

Nr.	Afbeelding	Benaming
5	 A black cable is coiled around a white rectangular receiver unit. The unit has the text 'AccoSat' and a left-pointing arrow on its top surface, along with the website 'www.mso-technik.de'.	GSP-kabel en ontvanger
6	 A black cable with a blue connector at one end and a black connector at the other. A small white label is attached to the cable.	TELIMAT-sensor AXIS

## Trefwoordenlijst

### A

- Aanbouwhoogte 38
- Aansluiting 17, 19
  - Contactdoos 17
  - Geswindigkeit 18
  - Voeding 17
  - Voorbeeld 20–22
- Afdekzeil 84
- Afdraaiproef 38, 44–47
  - Berekening stroomfactor 46
  - Snelheid 44
  - uitvoeren 45
- Afgiftepunt 38, 43
- Aftakas 10, 38, 48
- AGP
  - Zie Afgiftepunt
- Alarmmelding 105
  - bevestigen 109
  - Functie M EMC 109

### B

- Bediening 25–88
- Bedieningselementen 7
- Bedieningsunit
  - Aanbouw 17–23
  - Aansluiting 17–19
  - Aansluitschema 20–22
  - Alarmmelding 105
  - bedienen 25–88
  - Display 9
  - Houder 6, 19
  - inschakelen 25
  - Opbouw 5–6
  - Serienummer machine 19
  - Softwareversie 25
- Bedrijfsmodus 10, 56, 60
  - AUTO km/h 63, 98
  - AUTO km/h + Stat. kg 61, 97
  - AUTO km/h + AUTO kg 61, 95
  - MAN km/h 63, 99
  - MAN schaalverdeling 64, 100

### D

- Trip-Zähler 28–29
- Dataoverdracht 75
  - APR 83
  - GPS-Control 83
  - LH5000 83
  - TUVR 83
- Datum 75
- Deelbreedte 10–12, 45, 93
  - VariSpread 54
- Display 7, 9
- Doseerschuiwen 10, 23, 50
  - Testpunten 80–82
  - Toestand 11–12

### E

- Easy 15, 36
- Entertoets 8
- Expert 16, 37

### F

- Functie M EMC 5, 25, 41, 47–48, 61, 80, 95
  - Aftakas 48
  - Alarmmelding 109
  - Leegloopmeting 95
  - Strooischijf 47
  - Tijd tot onbel. dr. 96
- Functietoets 8

### G

- Geswindigkeit 18
- GPS-Control 101
  - Afstand in 38, 102–103
  - Afstand uit 38, 102, 104
  - Dataoverdracht 83
  - Info 50–51
  - Rijstrategie 50, 102–104

- Grensstrooien 38, 94

### **H**

Helderheid 75

Hoeveelheid

Resthoeveelheid 28, 30, 91

wegen 28, 32, 97

Wijziging 10, 56, 65

Hoofdmenu 35, 68, 70–75

Afdekzeil 84

Info 35

Machine-instellingen 35

Menu-toets 27

Meststofinstellingen 35

Perceelbestand 35

Snelloos 35

Systeem/test 35

### **I**

Info 35, 83

GPS-Control 50–51

Inschakelafstand 38

### **K**

Kalibratie 57

kg-toets 8, 28, 97

### **L**

Late bemesting

TELIMAT 38

Leegloopmeting 47–48, 95

Signaal 56, 66

Leegmelder 80

### **M**

Machine-instellingen 25, 35

Bedrijfsmodus 56, 60

Hoeveelheid 56, 65

Leegloopmeting 56, 66

Trekker 56

Massastroomregeling

Zie functie M EMC

Menu

Navigatie 3, 8, 27

Menuoverzicht 15–16

Menu-toets 8

Meststof 25

Naam 38

Meststofinstellingen 25, 35

Aanbouwhoogte 38

Afdraaioproef 38, 44–47

Afgiftepunt 38, 43

Aftakas 38, 48

Bemestingstype 38

Easy 36

Expert 37

Fabrikant 38

GPS-Control 38

Grensstrooien 38

Naam kunstmest 38

OptiPoint 38, 49

Samenstelling 38

Strooihoeveelheid 38, 40

Strooischijf 38, 47

Strooitabel 38–39, 52–53

Stroomfactor 38, 41

TELIMAT 38, 43

VariSpread 39

Werkbreedte 38, 40

Modus 75, 79

Easy 15, 36

Expert 16, 37

### **N**

Navigatie

Symbolen 13

Toetsen 8

Normale bemesting 38

### **O**

OptiPoint 49–50, 102–104

Overschrijven 87

### **P**

Perceelbestand 35, 70–74

Export 73

Import 73

Opname 71

Opnamesymbool 72

wissen 74

### **R**

Resthoeveelheid 30, 91

Rijstrategie

Curveradius 50

GEOM 50

OPTI 50, 102

### **B**



**S**

- Samenstelling 38
- Service 75, 83
- Snelheid 44, 49, 63
  - Kalibratie 57
  - Signaalbron 58
- Snellossen 35, 68
- Software
  - Versie 25
- Spanning 80
- Speciale functies
  - Invoer van waarden 88
  - Tekstinvoer 86–87
- Speciale uitrusting 111
- Strooibedrijf 91–104
  - AUTO km/h 98
  - AUTO km/h + Stat. kg 97
  - AUTO km/h + AUTO kg 95
  - Deelbreedtes 93
  - Functie M EMC 95
  - Grensstrooien 94
  - MAN km/h 99
  - MAN schaalverdeling 100
  - Resthoeveelheid 91
  - TELIMAT 92
- Strooihoeveelheid 10, 38, 40
- Strooischijf 47
  - Type 38
- Strooitabel 38–39, 52
  - aanmaken 52–53
- Stroomfactor 38, 41
  - berekenen 46
- Symbolen
  - Bibliotheek 13
  - Navigatie 13
- Systeem/test 35, 75, 77–83
  - Dataoverdracht 75, 83
  - Datum 75
  - Helderheid 75
  - Info 83
  - Modus 75
  - Service 75, 83
  - Taal 75
  - Test/diagnose 75
  - Tijd 75
  - Totaaldata-teller 75, 83
  - Weergavekeuze 75

**T**

- Taal 75, 77
- Tekstinvoer 86–87
  - wissen 87
- TELIMAT 7, 10, 38, 80, 92
  - Hoeveelheid 43
- Teller
  - Dag 28
  - Meter 28
  - Totaaldata-teller 75, 83
- Test/diagnose 75, 80–81
  - Doseerschuiwen 80–82
  - Leegmelder 80
  - Spanning 80
  - TELIMAT 80
  - Testpunten 80
  - Weegcellen 80
- Tijd 75
- Toets
  - AAN/UIT 7
  - Enter 8
  - ESC 8
  - Functietoets 8
  - kg-toets 8, 97
  - Menu 8, 27
  - Pijltoetsen 8
  - T-toets 7
- Trekker 56
  - Eisen 17
- T-toets 7

## Trefwoordenlijst

---

### **U**

Uitschakelafstand 38

### **V**

VariSpread 39

berekenen 54

Voeding 6

### **W**

Weegcellen 5

Weegschaal

tarreren 28, 34

Weergavekeuze 75, 78

Weergaveveld 10, 78

Wegen-dagteller 8, 28

Werkbreedte 38, 40

Werkscherm 9

## Garantie

RAUCH-apparaten worden volgens moderne productiemethoden en met de grootste zorgvuldigheid vervaardigd en worden onderworpen aan talrijke controles.

Daarom verleent RAUCH 12 maanden garantie, wanneer is voldaan aan de volgende voorwaarden:

- De garantie begint op de datum van aankoop.
- De garantie omvat materiaal- of fabricagefouten. Voor producten van derden (hydraulisch systeem, elektronica) zijn wij slechts aansprakelijk binnen het bestek van de garantie van de betreffende fabrikant. Gedurende de garantieperiode worden fabricage- en materiaalfouten gratis verholpen door vervanging of verbetering van de betreffende delen. Andere, ook verdergaande rechten, zoals aanspraken op koopvernietiging, vermindering of vergoeding van schade die niet bij het voorwerp van levering is ontstaan, zijn uitdrukkelijk uitgesloten. Het uitvoeren van garantiewerkzaamheden geschiedt door erkende werkplaatsen, door de RAUCH-vertegenwoordiging of de fabriek.
- Van de garantieprestaties zijn de gevolgen van dagelijks gebruik, vervuiling, corrosie en alle fouten, die door onjuiste hantering zowel als uitwendige invloed zijn ontstaan uitgezonderd. Bij het eigenhandig uitvoeren van reparaties of veranderingen van de oorspronkelijke staat vervalt de garantie. De aanspraak op vergoeding vervalt, wanneer geen originele RAUCH-reserveonderdelen werden gebruikt. Neem daarom goed nota van de gebruiksaanwijzing. Wend u bij twijfel tot onze vertegenwoordiging of direct tot de fabriek. Garantieclaims moeten uiterlijk binnen 30 dagen na optreden van de schade bij de fabriek geldend worden gemaakt. Vermeld koopdatum en serienummer. Reparaties waarvoor garantie moet worden verleend, mogen door de erkende werkplaats pas na overleg met RAUCH of diens officiële vertegenwoordiging worden uitgevoerd. Door garantiewerkzaamheden wordt de garantieperiode niet verlengd. Transportfouten zijn geen fabrieksfouten en vallen daarom niet onder de garantiplicht van de fabrikant.
- Aanspraak op vergoeding van schade die niet aan de overlaadwagen of schotelstrooier voor minerale mest zelf is ontstaan, is uitgesloten. Hierbij hoort ook, dat een aansprakelijkheid voor vervolgschade op grond van strooifouten uitgesloten is. Eigenmachtige veranderingen aan de overlaadwagen of schotelstrooier voor minerale mest kunnen leiden tot vervolgschade en sluiten een aansprakelijkheid van de leverancier voor deze schade uit. Bij opzet of grove nalatigheid van de eigenaar of van een leidinggevende medewerker en in gevallen waarin volgens de wet op productaansprakelijkheid bij fouten van het voorwerp van levering aansprakelijkheid bestaat voor persoonlijk letsel of materiële schade aan privé gebruikte voorwerpen, geldt de uitsluiting van de aansprakelijkheid van de leverancier niet. Deze geldt ook niet bij het ontbreken van eigenschappen die uitdrukkelijk zijn toegezegd, wanneer de toezegging juist ten doel heeft om de besteller te beschermen tegen schade die niet aan het voorwerp van levering zelf is ontstaan.



**RAUCH**  
POWER FOR PRECISION

## RAUCH Landmaschinenfabrik GmbH



Landstraße 14 · D-76545 Sinzheim



Victoria-Boulevard E200 · D-77836 Rheinmünster

Phone +49 (0) 7221/985-0 · Fax +49 (0) 7221/985-200  
info@rauch.de · www.rauch.de · wap.rauch.de

