

## Lisajuhendid



### Lugege enne kasutamist hoolikalt läbi!

#### Hoidke edaspidiseks kasutamiseks alles

See käitus- ja montaažjuhend on masina osa. Uute ja kasutatud masinate tarnijad on kohustatud kirjalikult dokumenteerima, et käitus- ja montaažjuhend on väljastatud koos masinaga ja kliendile üle antud.

# AXENT ISOBUS

Version 5.10.00

5902978-n-et-0823

Algupärane kasutusjuhend

Austatud klient

AXENT ISOBUS väetisepuisturi AXENT 100.1 masina juhtseadme ostuga olete näidanud üles usaldust meie toote vastu. Täname! Soovime seda usaldust õigustada. Olete saanud võimsa ja töökindla juhtseadme.

Võimalike probleemide korral on meie klienditeenindus alati teie käsutuses.



**Palume Teil see lisajuhend ning masina kasutusjuhend enne seadmete kasutuselevõttu hoolikalt läbi lugeda ning neis olevaid juhiseid järgida.**

Selles juhendis võidakse kirjeldada ka varustust, mis ei kuulu teie juhtseadme juurde.

### **Tehnilised täiendused**

Soovime oma tooteid pidevalt edasi arendada. Seepärast jätame endale õiguse oma seadmeid ilma etteteatamata parandada ja muuta, ilma et meil tekiks kohustust teha sama juba müüdnud seadmetel.

Vastame heameelega Teie täiendavatele küsimustele.

Lugupidamisega

RAUCH Landmaschinenfabrik GmbH

# Sisukord

<b>1 Kasutusjuhised</b>	<b>7</b>
1.1 Selle kasutusjuhendi kohta	7
1.2 Hoiatusjuhiste tähendus	7
1.3 Juhised teksti esituse kohta	8
1.3.1 Juhised	8
1.3.2 Loendid	8
1.3.3 Viited	8
1.3.4 Menüü ülesehitus, nupud ja navigeerimine	9
<b>2 Ülesehitus ja funktsioon</b>	<b>10</b>
2.1 Ekraan	10
2.1.1 Käitusvaate kirjeldus	10
2.1.2 Näiduväljad	11
2.1.3 Doseerimisklapi olekute kuvamine	13
2.1.4 Osalaiuste näidik	14
2.2 Kasutatavate sümbolite teek	15
2.2.1 Navigeerimine	15
2.2.2 Menüüd	15
2.2.3 Töökuva sümbolid	16
2.2.4 Muud sümbolid	19
2.3 Menüüstruktuuri ülevaade	22
<b>3 Paigaldamine</b>	<b>24</b>
3.1 Nõuded traktorile	24
3.2 Ühendused, pistikupesad	24
3.2.1 Vooluvarustus	24
3.2.2 Masina juhtseadme ühendamine	24
3.2.3 Täiturite ja sensorite ülevaade	25
3.2.4 Doseerimisklapi ettevalmistamine	27
<b>4 Käsitsemine</b>	<b>28</b>
4.1 Masina juhtseadme sisselülitamine	28
4.2 Menüüdes navigeerimine	29
4.3 Funktsiooni kirjeldus: Olekunäidik	30
4.3.1 puistestaine transportimisest	30
4.3.2 Tühi mahuti	30
4.4 Peamenüü	31
4.5 Väetise seaded	32

4.5.1	Laotuskogus.....	35
4.5.2	Töölaiuse seadistamine .....	36
4.5.3	Voolutegur .....	36
4.5.4	Äraandmispunkt.....	38
4.5.5	Annustuskatse.....	38
4.5.6	Jaotusketta tüüp.....	40
4.5.7	Pööretearv.....	41
4.5.8	Piiripuiste režiim.....	42
4.5.9	Piiripuiste kogus.....	42
4.5.10	OptiPointi arvutamine.....	43
4.5.11	GPS Control info.....	44
4.5.12	Puistetabelid.....	45
4.6	Väetise seaded (UNIVERSAL-PowerPack).....	49
4.6.1	Laotuskogus.....	50
4.6.2	Töölaiuse seadistamine .....	51
4.6.3	Voolutegur .....	51
4.6.4	Jaotusketta tüüp.....	53
4.6.5	Pööretearv.....	53
4.7	Masina seaded.....	54
4.7.1	AUTO/MAN režiim.....	57
4.7.2	+/- kogus.....	58
4.7.3	Ülelaadimisfunktsiooni töörežiim.....	58
4.7.4	Lubjarežiimi seaded.....	60
4.7.5	Lindi kiirus.....	61
4.7.6	+/- lindikirus .....	61
4.7.7	Eeldoseerimisklapi ava .....	62
4.7.8	Ava muutmine .....	62
4.7.9	Kiiruse kalibreerimine .....	62
4.8	Kiirtühjendus.....	65
4.9	Süsteem/test.....	67
4.9.1	Üldandmeloendur .....	68
4.9.2	Test/diagnostika .....	68
4.9.3	Teenindus .....	73
4.10	Info.....	73
4.11	Kaalu- ja sõiduloendur.....	73
4.11.1	Sõiduloendur.....	74
4.11.2	Järel (kg, ha, m).....	75
4.11.3	Kaalu tareerimine.....	75
4.12	Töölatern (SpreadLight).....	76
4.13	Erifunktsioonid.....	77
4.13.1	Ühikusüsteemi muutmine.....	77
4.13.2	Juhtkangi kasutamine.....	78
4.13.3	WLAN moodul.....	82
<b>5</b>	<b>Puisterežiim AXIS-PowerPack-iga.....</b>	<b>84</b>
5.1	Ülelaadimine.....	84

---

5.1.1	Ülelaadimine automaatrežiimis .....	84
5.1.2	Ülelaadimine manuaalses töörežiimis .....	85
5.2	Väetise puistamine.....	86
5.2.1	Töötamine osalaiustega.....	86
5.2.2	Puistamine automaatrežiimis (AUTO km/h + AUTO kg).....	91
5.2.3	Tühikäigumõõtmine .....	92
5.2.4	Puistamine töörežiimis AUTO km/h.....	94
5.2.5	Puistamine töörežiimis MAN km/h .....	95
5.2.6	Puistamine töörežiimis MAN skaala.....	96
5.2.7	GPS-Control.....	98
<b>6</b>	<b>Puisterežiim UNIVERSAL-PowerPack-iga .....</b>	<b>102</b>
6.1	Ülelaadimine.....	102
6.2	Lubja puistamine.....	102
6.2.1	Seaded.....	103
6.2.2	Puisterežiimi käivitamine.....	104
<b>7</b>	<b>Alarmiteated ja nende võimalikud põhjused.....</b>	<b>106</b>
7.1	Alarmiteadete tähendus.....	106
7.2	Rikke/alarm.....	111
7.2.1	Alarmteate kviteerimine.....	111
<b>8</b>	<b>Erivarustused .....</b>	<b>113</b>
<b>9</b>	<b>Garantii.....</b>	<b>114</b>



# 1 Kasutusjuhised

## 1.1 Selle kasutusjuhendi kohta

See kasutusjuhend on masina juhtseadme **lahutamatu osa**.

Kasutusjuhend sisaldab olulisi juhiseid masina juhtseadme **ohutu**, **asjakohase** ja ökonoomse **kasutamise** ja **hoolduse** kohta. Nende järgimine aitab **vältida ohte**, vähendada remondikulusid ja seisuaegu ning pikendada sellega juhitava masina töökindlust ja eluiga.

Kasutusjuhendit tuleb hoida masina juhtseadme kasutuskohas käepärast (nt traktoris).

Kasutusjuhend ei asenda Teie kui käitaja ja masina juhtseadme käsitsemispersonali **omavastutust**.

## 1.2 Hoiatusjuhiste tähendus

Selles kasutusjuhendis on hoiatused liigitatud vastavalt ohu raskusele ja ohu tekke tõenäosusele.

Ohusümbolid juhivad tähelepanu jääkohtudele, mis tekivad masina käitamisel. Hoiatused on järgmise struktuuriga:

---

Sümbol + **Märksõna**

Selgitus

---

### Hoiatuste ohuastmed

Ohuastet tähistab märksõna. Ohuastmed on liigitatud järgmiselt:

#### **OHT!**

##### **Ohu liik ja allikas**

See hoiatus juhib tähelepanu vahetule ohule, mis puudutab inimeste tervist ja elu.

Selle hoiatusjuhise eiramine põhjustab raskeid, ka surmaga lõppevaid vigastusi.

- ▶ Järgige kindlasti selle ohu vältimiseks kirjeldatud abinõusid.

#### **HOIATUS!**

##### **Ohu liik ja allikas**

See hoiatus juhib tähelepanu võimalikule ohtlikule olukorrale, mis võib ohustada inimeste tervist.

Selle märkuse eiramine põhjustab raskeid vigastusi.

- ▶ Järgige kindlasti selle ohu vältimiseks kirjeldatud abinõusid.

**⚠ ETTEVAATUST!**

**Ohu liik ja allikas**

See hoiatus juhib tähelepanu võimalikule ohtlikule olukorrale, mis võib ohustada inimeste tervist.

Selle hoiatusjuhise eiramine põhjustab vigastusi.

- ▶ Järgige kindlasti selle ohu vältimiseks kirjeldatud abinõusid.

**TEATIS!**

**Ohu liik ja allikas**

See hoiatusjuhise hoiatab vara- ja keskkonnakahjude eest.

Selle hoiatusjuhise eiramine põhjustab kahjustusi masinal ja keskkonnas.

- ▶ Järgige kindlasti selle ohu vältimiseks kirjeldatud abinõusid.



See on juhise:

Üldised märkused sisaldavad nõuandeid kasutamise kohta ning eriti olulist infot, kuid ei hoiata ohtude eest.

## 1.3 Juhised teksti esituse kohta

### 1.3.1 Juhised

Käsitsemispersonalilt tehtavad toimingud on kujutatud järgmiselt.

- ▶ Toimimisjuhise, samm 1
- ▶ Toimimisjuhise, samm 2

### 1.3.2 Loendid

Kohustusliku järjekorrata loendid on kujutatud loendipunktidega loeteluna:

- Omadus A
- Omadus B

### 1.3.3 Viited

Viited dokumendi teistele tekstikohadele on tähistatud lõigunumbri, pealkirjateksti või lehekülje andmetega:

- **Näide:** Järgige ka 2 *Ülesehitus ja funktsioon*

Viited teistele dokumentidele on esitatud märkuse või juhise ilma konkreetse peatüki- ja leheküljenumbrita:

- **Näide:** Juhinduge kardanvõlli tootja kasutusjuhendist.



### 1.3.4 Menüü ülesehitus, nupud ja navigeerimine

**Menüüd** on kirjed, mis on loendatud **peamenüü** aknas.

Menüüdes on loendatud **alammenüüd** või **menüükirjed**, kus saate teostada seadistusi (valikuloendid, teksti või numbrite sisestamine, funktsioonide käivitamine).

Masina juhtseadme erinevaid menüüsid ja lülitusklahve kujutatakse **rasvases** kirjas.

Hierarhia ja tee soovitud menüükirjeni on tähistatud sümboliga >(nool), mis asub menüü, menüükirje või menüükirjete vahel:

- Süsteem / test > Test/diagnostika > Pinge tähendab, et jõuate menüükirjeni Pinge menüü Süsteem / test ja menüükirje Test/diagnostika kaudu.
  - Nool > tähistab **kerimisratta** või lülitusklahvi vajutamist ekraanil (puuteekraan).

## 2 Ülesehitus ja funktsioon



Tingituna erinevate ISOBUS-võimeliste terminalide suurest hulgast piirdub antud peatükk masina elektroonilise juhtseadme funktsioonidega ilma teatud ISOBUS-terminali andmeteta.

- Järgige vastavas kasutusjuhendis olevaid korraldusi oma ISOBUS-terminali käsitsemiseks.

### 2.1 Ekraan

Ekraanil kuvatakse olekuinfo ning elektroonilise juhtseadme valiku- ja sisestusvõimalused.

Olulist infot masina käitamise kohta näidatakse **käitusvaates**.

#### 2.1.1 Käitusvaate kirjeldus



Käitusvaate täpne väljanägemine sõltub hetkel valitud seadetest ja masinatüübist.

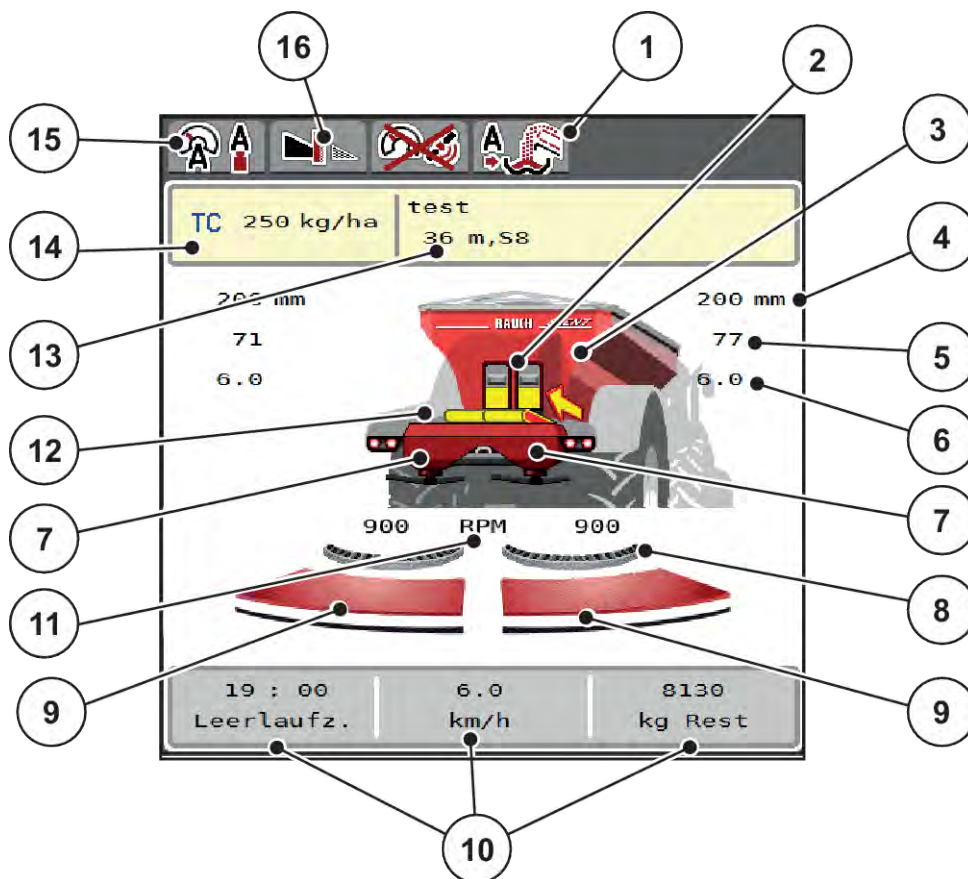

Jn. 1: Masina juhtseadme ekraan

- |   |  |
|---|--|
| [1] Ülelaadimise töörežiimi näidik                              | [10] Vabalt määratletavad näiduväljad                                    |
| [2] Eeldoseerimisklappide näidik paremal/vasakul                | [11] Jaotusketta pöörlemiskiirus paremal/vasakul                         |
| [3] Suurpinnapuusturi täitetaseme näidik                        | [12] Konveierlindi näidik  |
| [4] Eeldoseerimisklappide aktuaalne avamisasend vasakul/paremal | [13] Väetise info näidik (väetise nimetus, töölaius ja jaotusketta tüüp) |
| [5] Koguse muutmine paremal/vasakul                             | [14] Praegune laotuskogus Taskcontrolleri väetise seadetest              |
| [6] Äraandmispunkti asend paremal/vasakul                       | [15] Valitud töörežiim   |
| [7] Näidik puistemehhanismi täitetaseme paremal/vasakul         | [16] Piiripuiste moodus  |
| [8] AXMAT-funktsioon on aktiivne                                |  |
| [9] Doseerimisklapi avamisolek paremal/vasakul                  |  |

## 2.1.2 Näiduväljad

Te saate käitusvaates kolme näiduvälja individuaalselt kohandada ja valikuliselt järgmiste väärtustega hõlvata:

- Sõidukiirus
- Voolukiirus (VK)
- ha sõit
- kg sõit
- m sõit
- kg järel
- m järel
- h järel
- Tühik. k. (Aeg kuni järgmise tühikäigu mõõtmiseni)
- Jaotusketaste ajami pöördemoment
- Lindikiirus mm/s

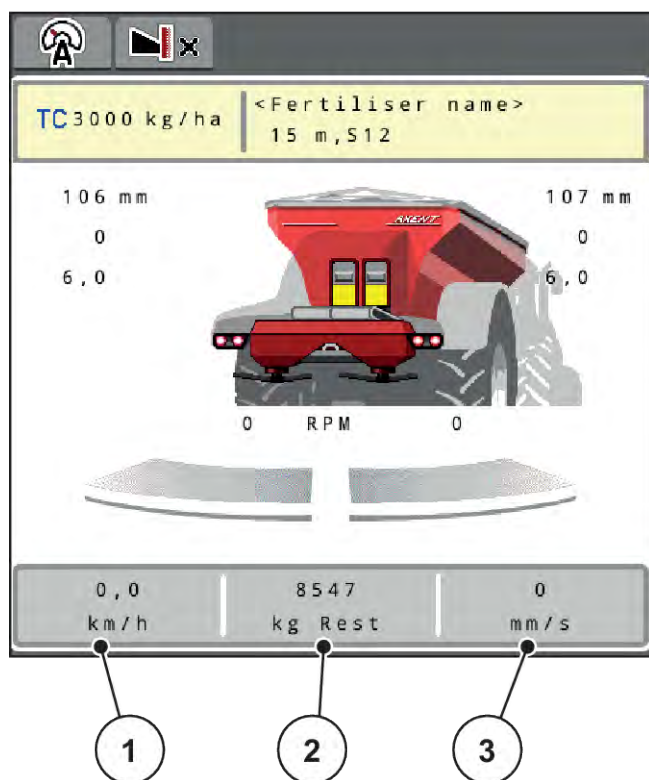

Jn. 2: Näiduväljad

[1] Näiduväli 1

[3] Näiduväli 3

[2] Näiduväli 2

### Näidu valimine

- ▶ Vajutage puutekraanil vastavat näiduvälja.  
*Displei loendab võimalikke näite.*
- ▶ Märgistage uus väärtus, millega tuleb näidikuväli hõivata.
- ▶ Vajutage lülitusklahvi OK.  
*Displei näitab käitusvaadet.*

Vastaval näiduväljal on uus väärtus nüüd sisse kantud.

## 2.1.3 Doseerimisklapi olekute kuvamine

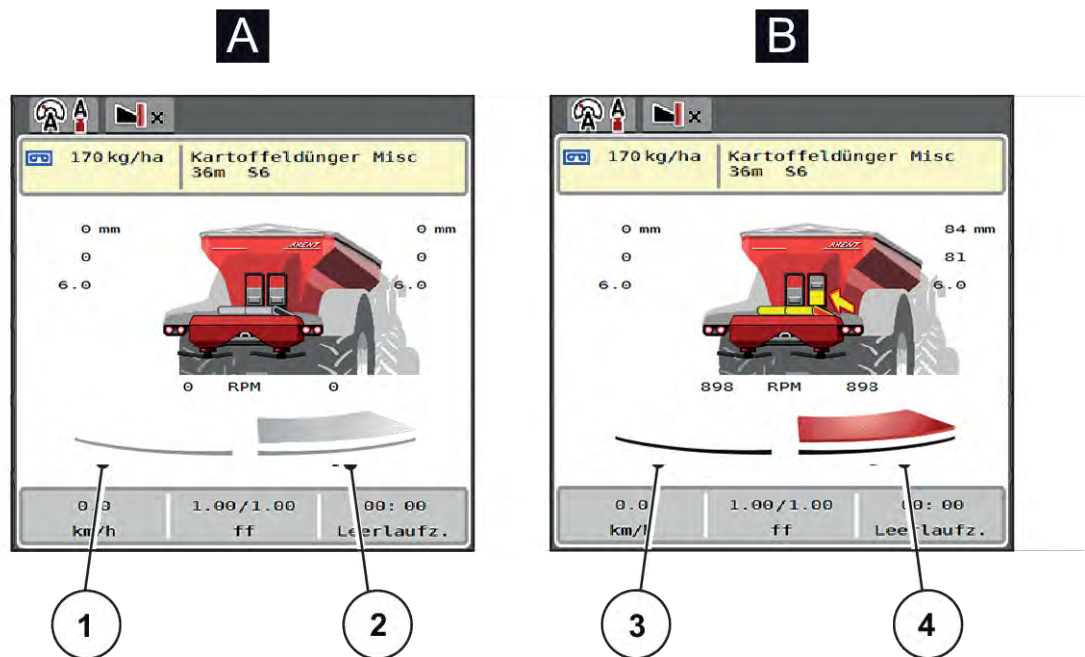

Jn. 3: Doseerimisklapi olekute kuvamine

A Puisterežiim mitteaktiivne

1 Osalaisy deaktiveeritud

2 Osalaisy aktiveeritud

B Masin puisterežiimis

3 Osalaisy deaktiveeritud

4 Osalaisy aktiveeritud



Te saate piirialal **koheselt deaktiveerida kogu puistekülje**. See on eriti kasulik põllunurkades kiirema puisterežiimi jaoks.

- ▶ Ärge vajutage osalaisyuste vähendamise tarkvaraklahvi kauem kui 500 ms.

### 2.1.4 Osalaiuste näidik

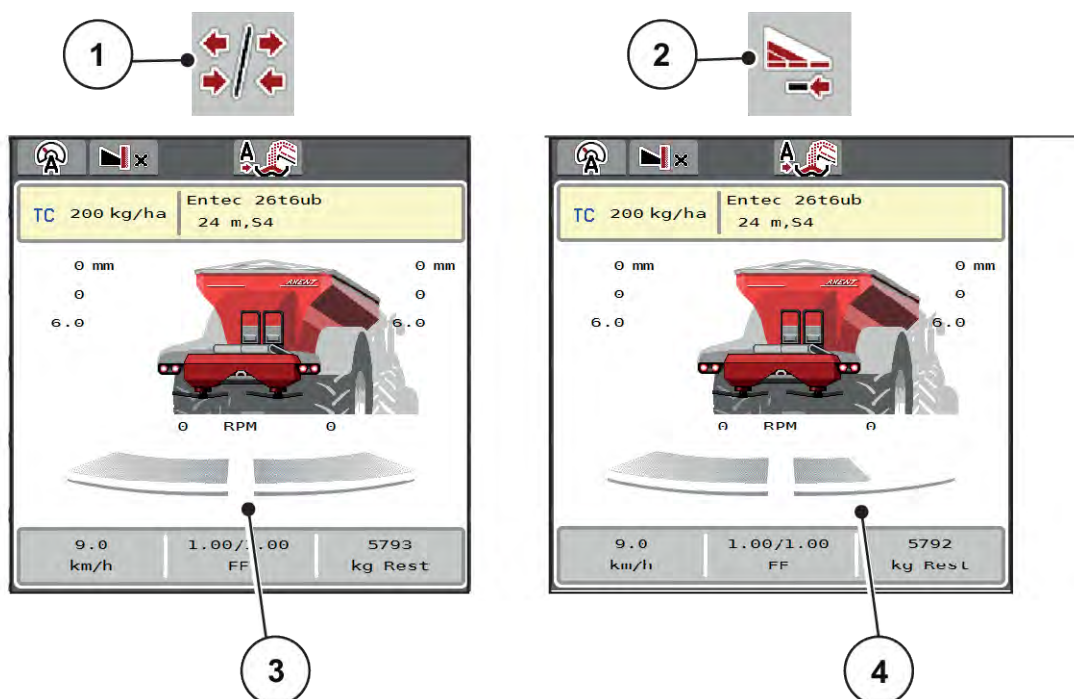

Jn. 4: Osalaiuste olekute näidik

- [1] Osalaiuste/piiripiuste vahetusklahv
- [2] Parema osalaiuse vähendamise klahv
- [3] Aktiveeritud osalaiused kogu töölaiusele

- [4] Parempoolset osalaiust on vähendatud mitme osalaiuse astme võrra

Muid näidu- ja seadistusvõimalusi on selgitatud peatükis 5.2.1 Töötamine osalaiustega.



Soovitame terminali taaskäivitamist järgmistel juhtudel:







- Te olete muutnud töölaiust.
- Te olete ettekutsunud puistetabeli mõne teise kirje.

Pärast terminali taaskäivitamist kohandub osalaiuste näidik uute seadetega.



## 2.2 Kasutatavate sümbolite teek









Masina juhtseadmes AXENT ISOBUS kuvatakse ekraanil menüüde ja funktsioonide sümbolid.

### 2.2.1 Navigeerimine





Sümbol	Tähendus
	vasakule; eelmine leht
	paremale; järgmine leht
	tagasi eelmisse menüüsse
	tagasi peamenüüsse
	Töökuva ja menüüakna vahel liikumine
	Hoiatusteadete kinnitamine
	Katkestamine, dialoogiakna sulgemine

### 2.2.2 Menüüd









Sümbol	Tähendus
	Menüüaknast otse peamenüüsse minemine
	Töökuva ja menüüakna vahel liikumine





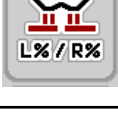



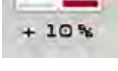

Sümbol	Tähendus
	Töölatern SpreadLight
	Punkrikate
	Väetise seaded
	Masina seaded
	Kiirtühjendus
	Süsteem/test
	Informatsioon
	Kaalu- ja sõiduloendur







### 2.2.3 Töökuva sümbolid

Sümbol	Tähendus
	Puisterežiimi ja laotuskoguse reguleerimise käivitamine
	Laotusrežiim on käivitunud; laotuskoguse reguleerimise seiskamine
	Jaotusketaste käivitamine
	Jaotusketta keeramine; jaotusekta seiskamine
	Koguse muutumise lähtestamine eelseadistatud laotuskogusele







Sümbol	Tähendus
	Töökuva ja menüüakna vahel liikumine
	Piiripuiste ja osalaiuste vahel valimine vasakul, paremal või mõlemal puistepoleel
	Osalaiused vasakul küljel, piirialal puistamine paremal puistepoleel
	Osalaiused paremal küljel, piirialal puistamine vasakul puistepoleel
	Piirialal puistamine vasakul, paremal või mõlemal puistepoleel
	Üle-/alaloguse valimine vasakul, paremal või mõlemal puistepoleel (%)
	Koguse muutmine + (pluss)
	Koguse muutmine - (miinus)
	Koguse muutmine vasakul + (pluss)
	Koguse muutmine vasakul - (miinus)
	Koguse muutmine paremal + (pluss)













Sümbol	Tähendus
	Koguse muutmine paremal - (miinus)
	Koguse muutmine käsitsi + (pluss)
	Koguse muutmine käsitsi - (miinus)
	Jaotusketta pöörlemiskiiruse suurendamine (pluss)
	jaotusketta pöörlemiskiiruse vähendamine (miinus)
	Vasakpoolne puistekülg mitteaktiivne
	Vasakpoolne puistekülg aktiivne
	Parempoolne puistekülg mitteaktiivne
	Parempoolne puistekülg aktiivne
	Osalaiuse vähendamine vasakul (miinus) <b>Piiripuisterežiimis:</b> Pikem vajutamine (> 500 ms) deaktiveerib koheselt kogu puistepoole.
	Osalaiuse suurendamine vasakul (pluss)



Sümbol	Tähendus
	Osalaiuse vähendamine paremal (miinus) <b>Piiripuisterežiimis:</b> Pikem vajutamine (> 500 ms) deaktiveerib koheselt kogu puistepoole.
	Osalaiuse suurendamine paremal (pluss)
	Piiripuiste funktsiooni/TELIMATI aktiveerimine paremal
	Piiripuiste funktsioon/TELIMAT paremal aktiivne
	Piirialal puistamise funktsiooni aktiveerimine vasakul
	Piirialal puistamise funktsioon vasakul aktiivne

## 2.2.4

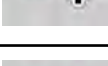
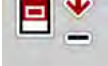
## Muud sümbolid

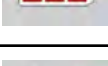
Sümbol	Tähendus
	Tühikäigumöötmise käivitamine, peamenüüs
	Piiripuiste moodus, käitusvaates
	Servaalal puistamise režiim, töökuval
	Piiripuiste moodus, peamenüüs
	Servapuiste moodus, peamenüüs

Sümbol	Tähendus
	Manuaalne ülelaadimine on aktiivne
	Automaatne ülelaadimine on aktiivne
	Töörežiim AUTO km/h + AUTO kg
	Töörežiim AUTO km/h
	Töörežiim MAN km/h
	Töörežiim MAN skaala
	Hoiatussümbol: kattepaneel on avatud.
	Manuaalse ülelaadimise käivitamine
	Manuaalne ülelaadimine on aktiivne; ülelaadimise peatamine
	Eeldoseerimisklappide ava suurendamine + (pluss)
	Eeldoseerimisklappide ava vähendamine - (miinus)
	Konveierlindi kiiruse vähendamine (miinus); Ainult 2x6 funktsiooniklahvidega terminalide puhul
	Konveierlindi kiiruse suurendamine (pluss); Ainult 2x6 funktsiooniklahvidega terminalide puhul
	EMC reguleerimine deaktiveeritud
	GPS-signaali (GPS J1939) kadu

Sümbol	Tähendus
	Minimaalset massivoolu pole saavutatud
	Maksimaalne massivool on ületatud

## 2.3 Menüüstruktuuri ülevaade

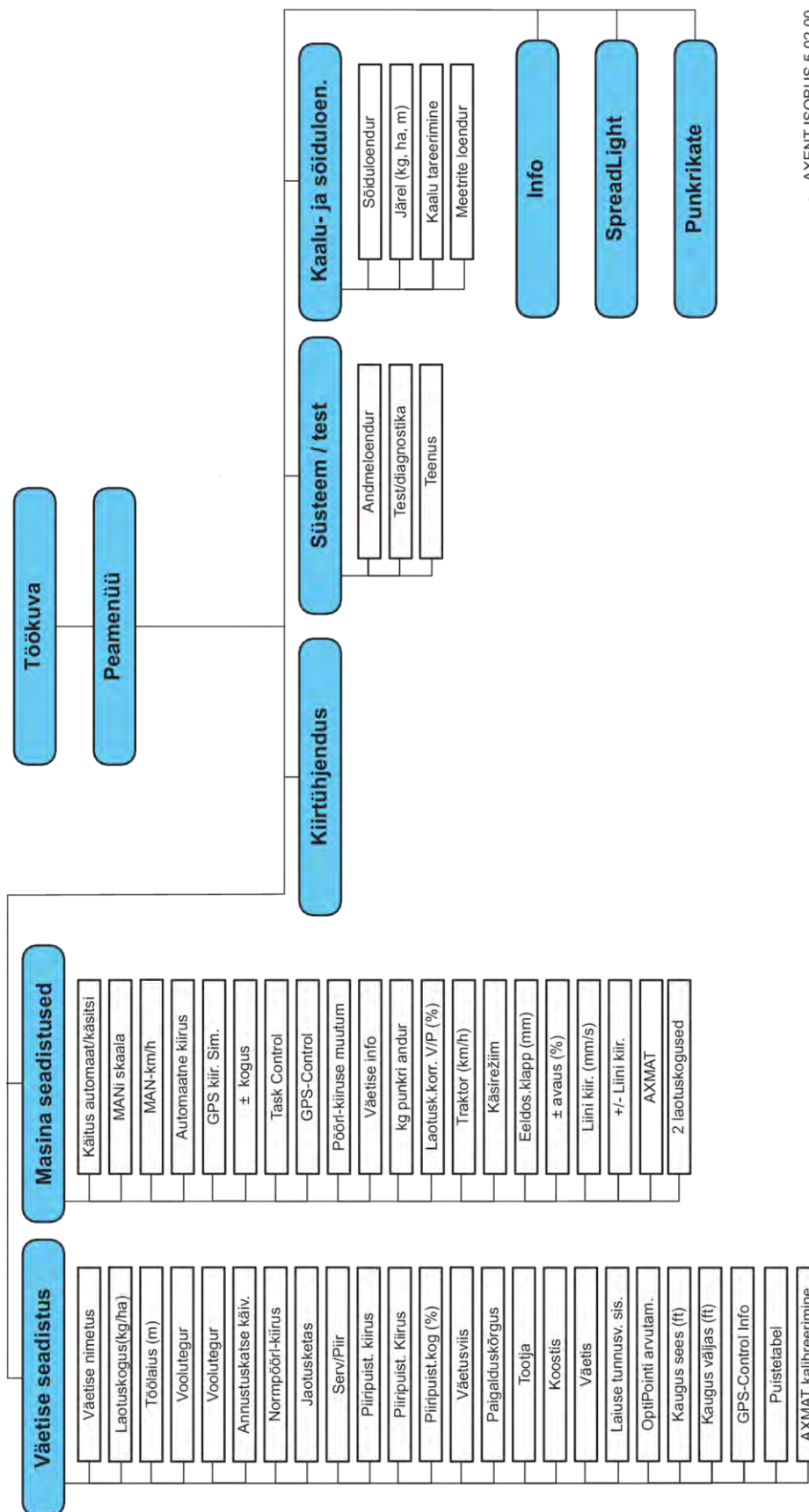

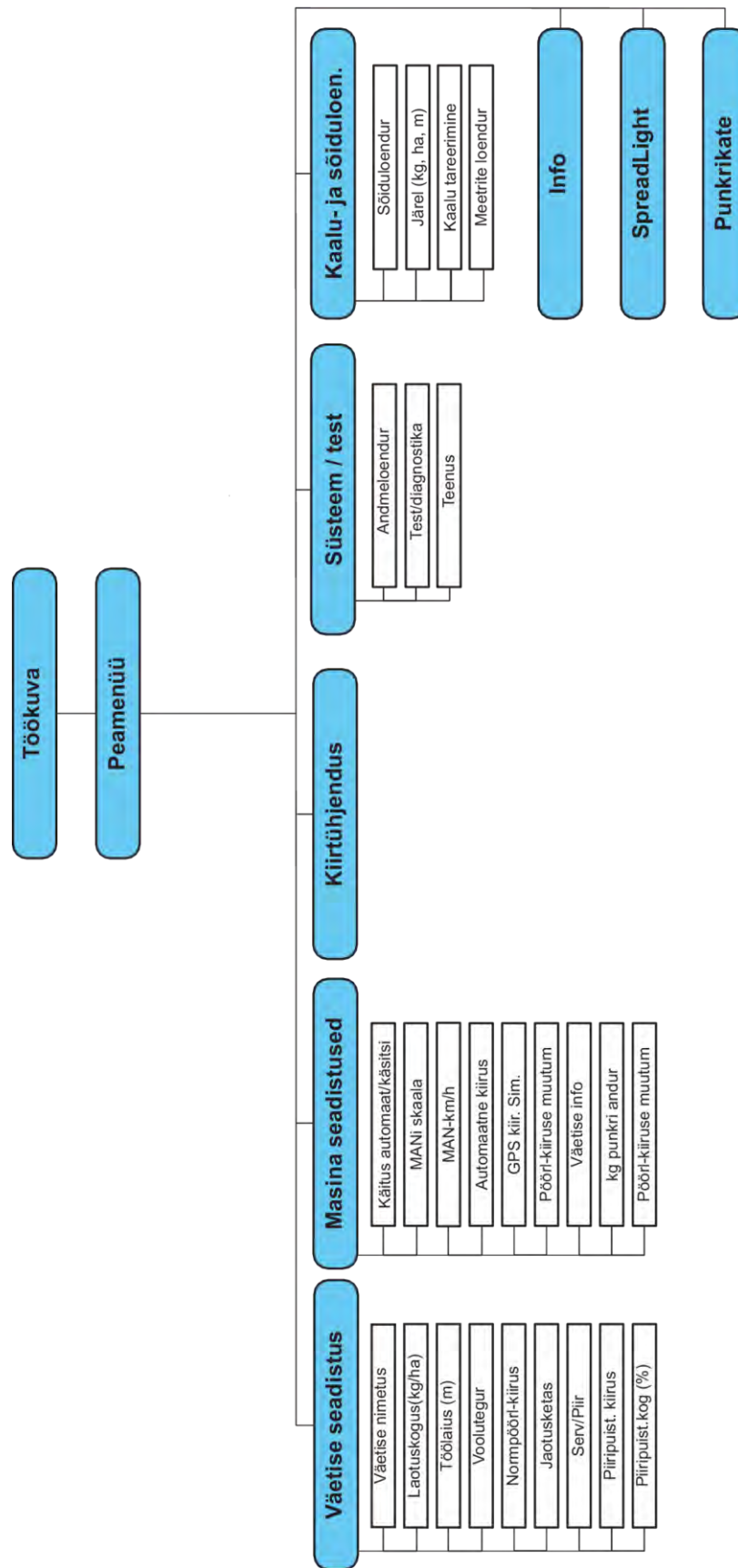

## 3 Paigaldamine

### 3.1 Nõuded traktorile

Kontrollige enne masina juhtseadme paigaldamist, kas traktor vastab järgmistele nõuetele:

- Minimaalne pinge **11 V** peab olema **alati** tagatud, ka siis, kui korraga on ühendatud mitu tarbijat (nt kliimaseade, valgustus)
- Jõuvõtuvõlli pöörlemiskiirus on seadistatav väärtusele 1000 p/min ning sellest tuleb kinni pidada.



Ilma koormuslülitusega ülekande korral tuleb sõidukiirus valida õige ülekandeastme abil selliselt, et see vastab jõuvõtuvõlli kiirusele **1000 p/min**.

- 9-pooluseline pistikupesa (ISO 11783) traktori tagaosas masina juhtseadme ühendamiseks ISOBUS-iga
- 9-pooluseline terminalipistik (ISO 11783) ISOBUS-terminali ühendamiseks ISOBUS-iga

Masina juhtseadme vooluvarustuseks kasutatakse traktori tagaosas olevat 9-pooluselist ISOBUS-pistikupesa.



Kui traktoril ei ole tagaosas 9-pooluselist pistikupesa, saab osta lisavarustusse kuuluva traktorile mõeldud stabilisaator 9-pooluselise pistikupesa (ISO 11783) ja sõidukiiruseanduri.

- Traktor peab kiirusesignaali ISOBUS-il kättesaadavaks tegema.



Tehke oma edasimüüja juures kindlaks, et Teie traktoril on olemas vajalikud ühendused ja pistikupesad.

- Traktori/masina/terminali arvukate konfiguratsioonide tõttu toetab Teie edasimüüja õige ühenduse valikul.

### 3.2 Ühendused, pistikupesad

#### 3.2.1 Vooluvarustus

Masina juhtseadme vooluvarustuseks kasutatakse traktori tagaosas olevat 9-pooluselist pistikupesa.

#### 3.2.2 Masina juhtseadme ühendamine

Sõltuvalt varustusest saate masina juhtseadet mineraalväetise puisturi külge erinevalt ühendada. Muud andmed leiate oma masina kasutusjuhendist.



### 3.2.3 Täiturite ja sensorite ülevaade



Järgnevad ülevaated ei kujuta täiturite ja sensorite täpset asetust masina küljes. Antud alapeatükk on ette nähtud üksnes informeerimiseks elektroonika kaudu rakendatavatest koostesõlmedest ja sensoritest.

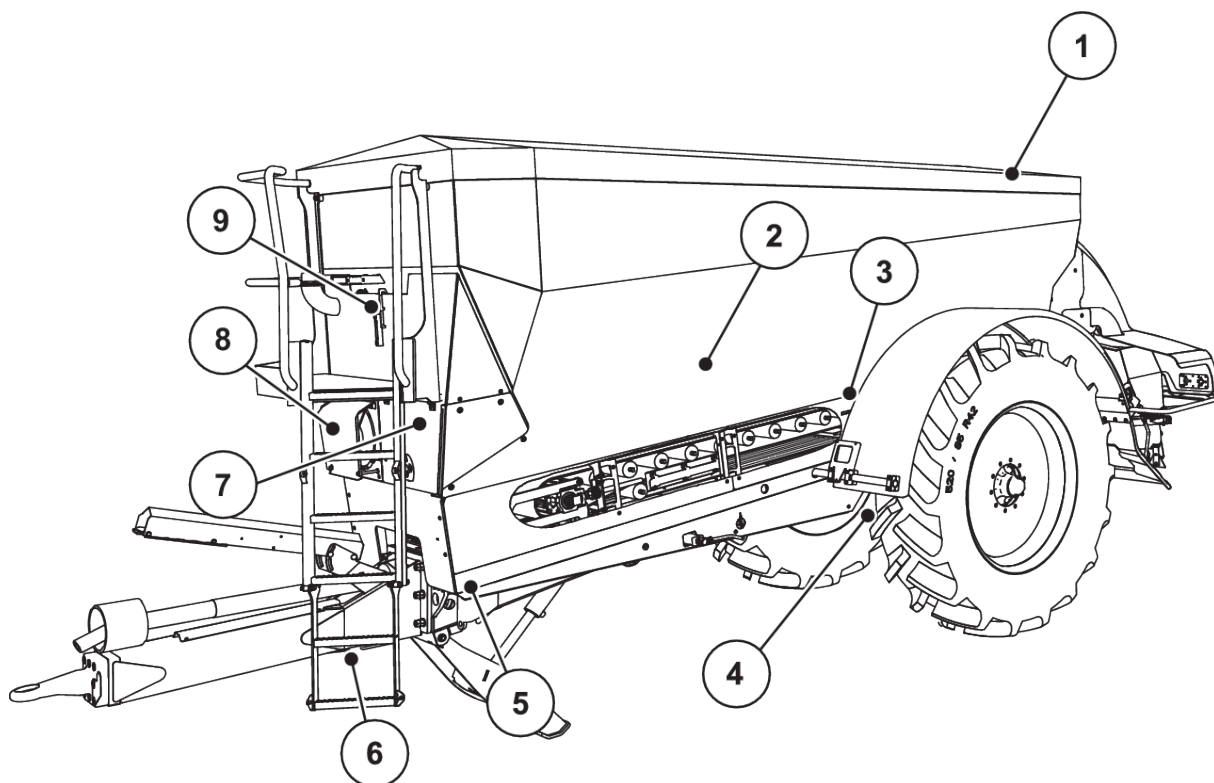

Jn. 5: Suurtele pindadele mõeldud puisturi AXENT küljes olevate täiturite ja sensorite ülevaade

- |   |  |
|---|--|
| [1] Punkrikate                              | [5] Koormusandurid ees vasakul/paremal |
| [2] Tühjuse teavitus-sensor                 | [6] Veotiisli nurksensor               |
| [3] Raputusmootor (valikuline)              | [7] Ventiilidega hüdraulikaplokk       |
| [4] Nurksensor telg                         | [8] Õlitemperatuurisensor              |
| Koormusandurid taga vasakul/paremal         | Õliradiaator                           |
| Roolisilinder (valikuline)                  | [9] Hüdraulikaahela ujuküliti          |
| Sulgurventiil roolimistelg A/B (valikuline) |  |

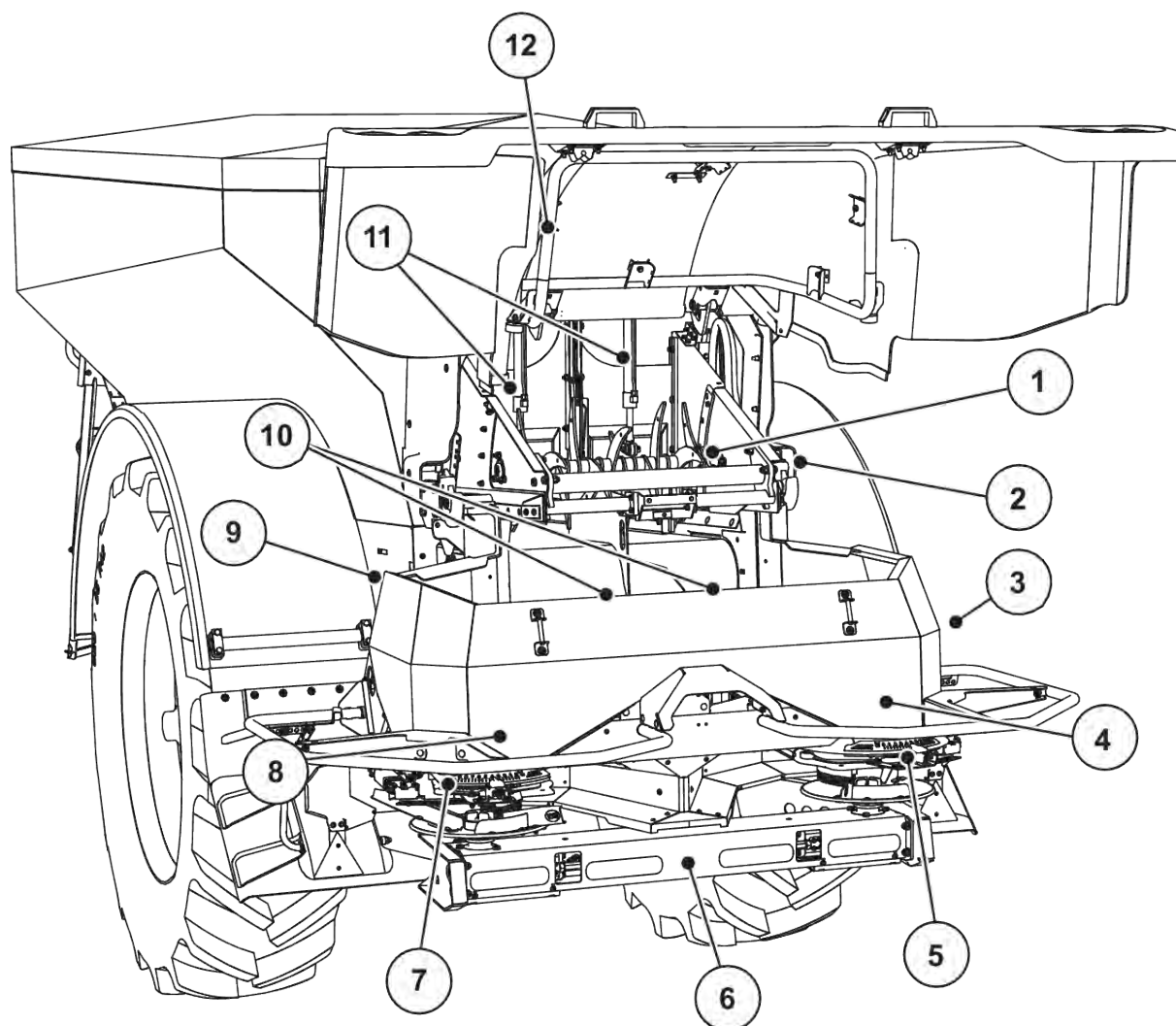

Jn. 6: Ülevaade täituritest ja sensoritest suurpinnapuisturil AXENT ja väetise puistemehhanismil AXIS-PowerPack

- |  |  |
|--|--|
| [1] Kammvalts  | [7] Täituri äraandmispunkt vasakul                                 |
| [2] Lindiajam<br>Lindi pöördearvu sensor                           | [8] Vasakpoolse doseerimisklapi täitur<br>Segamismehhanism vasakul |
| [3] Kiirusesensor (paremal rattal)                                 | [9] Puistemehhanismide liidesepestik                               |
| [4] Parempoolse doseerimisklapi täitur<br>Segamismehhanism paremal | [10] Ultrahelisensorid   |
| [5] Täituri äraandmispunkt paremal                                 | [11] Eeldoseerimisklappide hüdraulikasilinder                      |
| [6] FAG sensor hüdraulikamootoris vasakul/<br>paremal              | [12] Kattepaneeli lüliti   |

UNIVERSAL-PowerPacki külge on paigaldatud järgmised täiturid ja sensorid:

- Hüdraulikamootorite rõhusensorid (vasakul/paremal ja tagasivool)
- Jaotusketaste pöördearvusensor vasakul/paremal

### 3.2.4 Doseerimisklapi ettevalmistamine

#### ■ Ainult *AXIS-PowerPack*

Masinal on elektrooniline klappimehhanism laotuskoguse seadistamiseks.



Järgige oma masina kasutusjuhendit.

## 4 Käsitsemine

### ⚠ ETTEVAATUST!

#### Vigastusoht väljatuleva väetise tõttu

Rikke korral võib doseerimisklapp puistekohta sõitmise ajal ootamatult avaneda. Väljuv väetis tekitab inimestele libisemis- ja vigastusohtu.

- ▶ **Enne puistekohta sõitmist** lülitage elektrooniline juhtseade kindlasti välja.

### 4.1 Masina juhtseadme sisselülitamine

#### Eeltingimused:

- Masina juhtseade on korrektselt masina ja traktori külge ühendatud.
  - Näide, vt peatükki 3.2.2 *Masina juhtseadme ühendamine*.
- Minimaalne pinge **11 V** on tagatud.

- ▶ Käivitage masina juhtseade.

*Mõne sekundi pärast ilmub masina juhtseadme algvaade.*

*Veidi pärast seda näitab masina juhtseade mõne sekundi jooksul aktiveerimismenüüd.*



- ▶ Vajutage sisestusnuppu.

*Seejärel ilmub käitusvaade.*

#### ■ **Kattepaneeli seisundi päring**

Kattepaneel on oluline kaitseseadis masina ohutuks käitamiseks. Te ei saa ülelaadimist teostada, kui kattepaneel on avatud.

Kattepaneel on varustatud lülitiga. Lüliti teatab kattepaneeli avatud või suletud asendist masina juhtsüsteemile. Kui kattepaneel on avatud, peatuvad kõik masina juhtsüsteemist tüüritavad tarbijad (konveierlint, eeldoseerimisklapid, kammilaadne rull, punkrikate).



Kui kattepaneel on avatud, ilmub ekraanile veateade. Vt 7.1 *Alarmiteadete tähendus*.

- Kõik väljundid on pingevabad, kõik funktsioonid on deaktiveeritud.

- ▶ Sulgege kattepaneel.
  - ▷ Vt selle kohta oma masina kasutusjuhendit.



- ▶ Vajutage ACK-klahvi.
 

*Alarmteade on kviteeritud ja kustub.*



Kuni kattepaneel on avatud, ilmub käitusvaate ülemisse piirkonda hoiatussümbol

## 4.2 Menüüdes navigeerimine



Olulisi juhiseid kujutamise ja menüüde vahel navigeerimise kohta leiate peatükist *1.3.4 Menüü ülesehitus, nupud ja navigeerimine*.  
Alljärgnevalt kirjeldame menüüde ja menüükirjete ettekutsumist **puutekraani puudutamise või funktsiooninuppude vajutamise teel**.

- Järgige kasutatava terminali kasutusjuhendit.

### ■ **Peamenüü avamine**



- ▶ Vajutage funktsiooninuppu **Käitusvaade/peamenüü**. Vt *2.2.2 Menüüd*.

Ekraanil kuvatakse peamenüü.

### Alammenüü ettekutsumine puutekraanil

- ▶ Vajutage soovitava alammenüü lülitivälja.

Ilmuvad aknad, milles palutakse teha mitmesuguseid tegevusi.

- Tekstisisestus
- Väärtuse sisestamine
- Seadistamine muude alammenüüde kaudu



Ekraanil ei kuvata korraga kõiki parameetreid. Saate liikuda külgnevasse aknasse (vahekaardile) **paremale/vasakule-nooleklahvidega**.

### ■ **Menüüst lahkumine**

- ▶ Kinnitage seadistused, vajutades klahvi **Tagasi**.



Pöörduge tagasi eelmisesse menüüsse .

- ▶ Vajutage klahvi **Käitusvaade/peamenüü** .



Pöörduge tagasi Käitusvaatesse.

- ▶ Vajutage **ESC**-klahvi.



Eelnevad seadistused jäävad alles.

Pöörduge tagasi eelmisesse menüüsse .

### 4.3 Funktsiooni kirjeldus: Olekunäidik

Käitusvaade informeerib teid suurpinnapuusturi ja paigaldatud puistemehhanismi AXIS-PowerPack või UNIVERSAL-PowerPack. aktuaalsetest täitetasemetest ja sensoriolekutest.

#### 4.3.1 puisteaine transportimisest

AXENT konveierlint käivitub AXENT-eeldoseerimisklappide avamisega. Puisteaine voolab siis väljastusavast puistemehhanismi AXIS-PowerPack või UNIVERSAL-PowerPack.

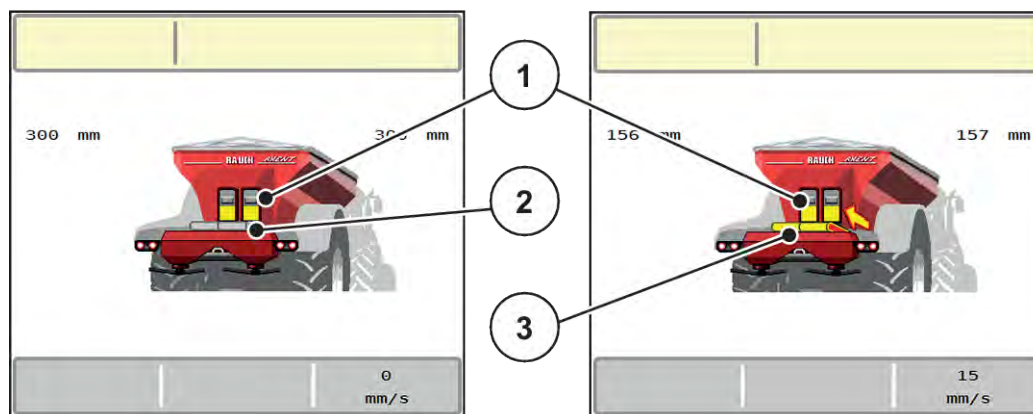

Jn. 7: Avatud eeldoseerimisklappide näidik

- [1] Avatud eeldoseerimisklapid  
[2] Seisev konveierlint

- [3] Töötav konveierlint

#### AXIS-PowerPack

Sisse voolav puistematerjal täidab vahemahuti AXIS-PowerPack-is. Ülelaadimine toimub pidevalt, sõltudes puistatavast kogusest. Lindikiirus ja eeldoseerija asend kohanduvad üksteisega automaatselt.

#### UNIVERSAL-PowerPack

Puistematerjal (lubi) langeb konveierlindilt otse jaotusketastele.

#### 4.3.2 Tühi mahuti



Täitetaseme sensoril pole funktsiooni, kui kg tühjuse teaviti on aktiivne.

- Vt 4.7 Masina seaded

AXENT-mahuti täitetaseme sensor ei asu mahuti põhjas.

Tühjuse teate ajahetkel on mahutis enamasti veel piisavalt puisteainet mõneks ülelaadimiseks.

Vaatamata alarmteatele püüab masina juhtseade AXENT ISOBUS tervet jääkkogust üle laadida.

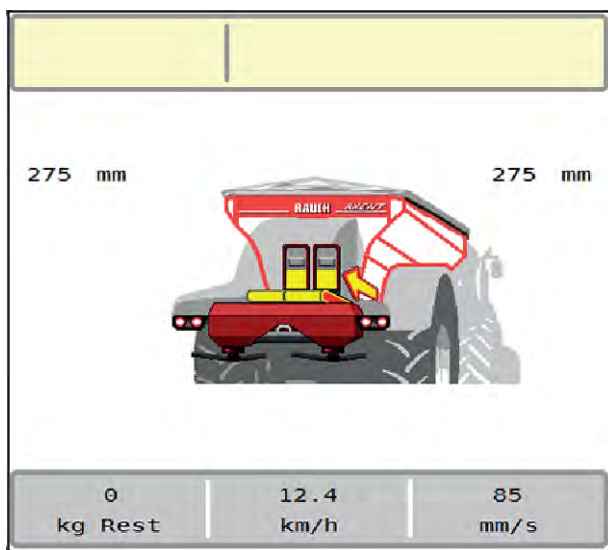

Jn. 8: AXENT-mahuti täitetaseme näidik

## 4.4 Peamenüü



Jn. 9: Peamenüü koos alammenüüdega

Alammenüü	Tähendus	Kirjeldus
SpreadLight	Töölaternate sisse-/väljalülitamine	4.12 Töölatern (SpreadLight)
Töökuva	Lülitub käitusvaatele	
Väetise seadistus	Väetise ja puisterežiimi seaded	4.5 Väetise seaded
Masina seadistused	Traktori ja masina seaded	4.7 Masina seaded

Alammenüü	Tähendus	Kirjeldus
Kiirtühjendus	Menüü vahetu ettekutsumine masina kiirtühjendamiseks	4.8 Kiirtühjendus
Süsteem / test	Masina juhtseadme seaded ja diagnostika	4.9 Süsteem/test
Teave	Masina konfiguratsiooni näit	4.10 Info
Kaalu- ja sõiduloen.	Tehtud puistetöö ning kaalumisrežiimi funktsioonide väärtused	4.11 Kaalu- ja sõiduloendur

Lisaks alammenüüdele saate peamenüüs valida funktsiooninuppe.

- Vt 2.2.4 Muud sümbolid.

## 4.5 Väetise seaded



Masina juhtseade tuvastab paigaldatud puistemehhanismi automaatselt pärast ISOBUS pistiku ühendamist suurpinnapuisturi AXENT külge.

Mõned menüükirjed erinevad olenevalt sellest, kas on paigaldatud väetise puistemehhanism AXIS-PowerPack või lubja puistemehhanism UNIVERSAL-PowerPack .



Selles menüüs saab seadistada väetise ja puisterežiimi näitajaid.

- ▶ Kutsuge ette menüü Peamenüü > Väetise seadistus.



Ekraanil ei kuvata korraga kõiki parameetreid. Saate liikuda kõlgnesse menüüaknasse (vahekaardile) **noolega vasakule/paremale**.



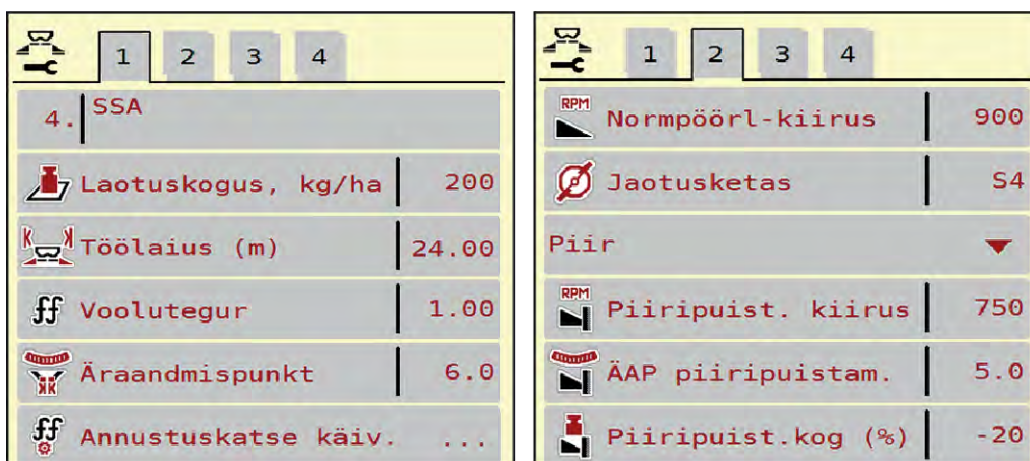

Jn. 10: Menüü Väetise seadistus, vahekaardid 1 ja 2

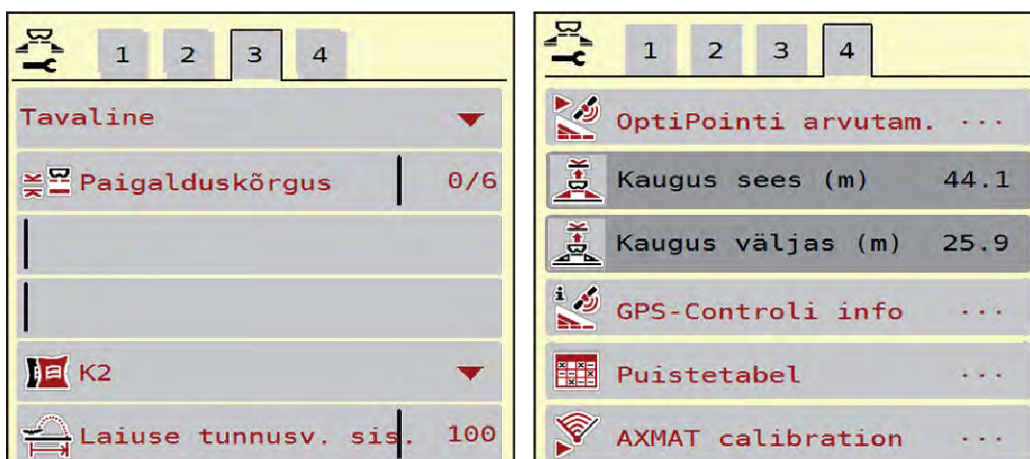

Jn. 11: Menüü Väetise seadistus, vahekaardid 3 ja 4

Alammenüü	Täendus	Kirjeldus
Väetise nimetus	Puistetabelist valitud väetis	4.5.12 Puistetabelid
Laotuskogus, kg/ha	Laotuskoguse nimiväärtuse sisestamine kg/ha	4.5.1 Laotuskogus
Töölaius (m)	Puistatava töölaiuse kindlaksmääramine	4.5.2 Töölaiuse seadistamine
Voolutegur	Kasutatava väetise vooluteguri sisestamine.	4.5.3 Voolutegur
Äraandmispunkt	Äraandmispunkti sisestamine <b>Elektriliste äraandmispunkti täituritega AXIS-ele:</b> Äraandmispunkti seadistus	Järgige masina kasutusjuhendit. 4.5.4 Äraandmispunkt

Alammenüü	Tähendus	Kirjeldus
Annustuskatse käiv.	Alammenüü ettekutsumine annustuskatse tegemiseks	4.5.5 Annustuskatse
Normpöörli-kiirus	Jaotusketta soovitava pöörlemiskiiruse sisestamine Avaldab mõju EMC massivoolu reguleerimisele	4.5.7 Pööretearv
Jaotusketas	AXIS-PowerPack-i külge monteeritud jaotuskettatüübi seadistus Seadistus avaldab mõju EMC massivoolu reguleerimisele. Märkus: Jaotusketas U2 kehtib ainult UNIVERSAL-PowerPackile	Valikloend: <ul style="list-style-type: none"> <li>• S1</li> <li>• S4</li> <li>• S6</li> <li>• S8</li> <li>• S10</li> <li>• S12</li> </ul>
Servapuisteliik	Valikloend: <ul style="list-style-type: none"> <li>• Piir</li> <li>• Serv</li> </ul>	Valimine nooleklahvidega, kinnitamine sisestusnupuga
Piiripuist. kiirus	Pööretearvu eelseadistus piiripuiste režiimis	Sisestamine eraldi sisestusaknas
ÄAP piiripuistam.	Äraandmispunkti eesseadistus piiripuiste režiimis	Sisestamine eraldi sisestusaknas
Piiripuist.kog (%)	Koguste vähendamise eelseadistus piiripuiste mooduses	Sisestamine eraldi sisestusaknas
Väetusviis	Valikloend: <ul style="list-style-type: none"> <li>• Tavaline</li> <li>• Hiline</li> </ul>	Valimine <b>nooleklahvidega</b> kinnitamine <b>sisestusklahvi</b> vajutamisega
Paigalduskõrgus	Funktsioon puudub	
Tootja	Väetise tootja sisestamine	
Koostis	Keemilise koostise protsentuaalne osakaal	
Väetise klass	Valikloend	Valimine nooleklahvidega; kinnitamine sisestusklahvi vajutamisega
Laiuse tunnusv. sis.	Väetustabelist valitud laiustunnuse sisestamine. Vajalik OptiPointi arvutamiseks	
OptiPointi arvutam.	GPS Controli parameetrite sisestamine	4.5.10 OptiPointi arvutamine
Kaugus sees (m)	Sisselülituse vahekauguse sisestamine	

Alammenüü	Tähendus	Kirjeldus
Kaugus väljas (m)	Väljalülituse vahekauguse sisestamine	
GPS-Controlli info	GPS Controlli parameetrite info kuvamine	4.5.11 GPS Control info
Puistetabel	Puistetabelite haldamine	4.5.12 Puistetabelid
AXMAT kalibreerimine	<b>Ainult AXIS-H 50.2</b> Alammenüü ettekutsumine AXMAT-funktsiooni kalibreerimiseks	Järgige selleks erivarustuse kasutusjuhendit

#### 4.5.1 Laotuskogus



Selles menüüs saate sisestada soovitava laotuskoguse ettenähtud väärtuse.

##### Laotuskoguse sisestamine:

- ▶ Kutsuge ette menüü Väetise seadistus > Laotuskogus, kg/ha.  
*Ekraanil kuvatakse hetkel kehtiv laotuskogus.*
- ▶ Kandke sisestusväljale uus väärtus.
- ▶ Vajutage **OK** .  
*Uus väärtus on masina juhtseadmesse salvestatud.*

Laotuskoguse saate sisestada või seda kohandada samuti vahetult talituskuva kaudu.

- ▶ Vajutage puutekraanil lülitusklahvi Laotuskogus, kg/ha [1].  
*Avaneb arvude sisestusaken.*

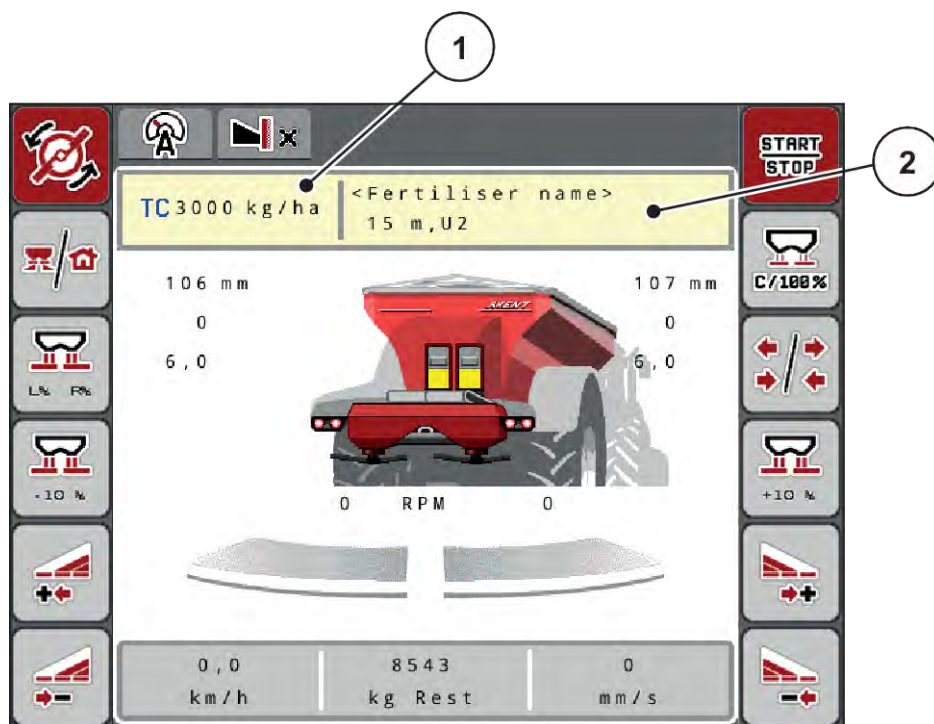

Jn. 12: Sisestage väljastuskogus puutekraanil

[1] Lülitusklahv Laotuskogus

[2] Lülitusklahv Puistetabel

- ▶ Kandke sisestusväljale uus väärtus.
- ▶ Vajutage **OK** .

*Uus väärtus on masina juhtseadmesse salvestatud.*

#### 4.5.2 Töölaiuse seadistamine



Selles menüüs saate määrata töölaiuse (meetrites).

- ▶ Kutsuge ette menüü Väetise seadistus > Töölaius (m).  
*Ekraanil kuvatakse hetkel seadistatud töölaius.*
- ▶ Kandke sisestusväljale uus väärtus.
- ▶ Vajutage **OK**.

*Uus väärtus on masina juhtseadmesse salvestatud.*

#### 4.5.3 Voolutegur



Voolutegur asub vahemikus **0,2** kuni **1,9**.

Samade põhiseadet (km/h, töölaius, kg/ha) korral kehtib:

- Vooluteguri **suurenemisel väheneb** doseerimiskogus
- Vooluteguri **vähennemisel suureneb** doseerimiskogus

Veateade kuvatakse niipea, kui voolutegur on etteantud vahemikust väljaspool. Vt peatükki 7 *Alarmitteated ja nende võimalikud põhjused*.

Kui puistate bioväetist või riisi, tuleb minimaalne faktor muuta väärtusele 0,2. Nii väldite veateate pidevat kuvamist.

Kui voolutegur on eelnevate annustuskatsete käigus välja selgitatud või väetustabelist teada, sisestage see selles valikus käsitsi.



Menüü Annustuskatse käiv. kaudu saab vooluteguri välja selgitada ja sisestada masina juhtseadme abil. Vt ptk 4.5.5 *Annustuskatse*

EMC-ga AXIS-PowerPacki korral selgitatakse voolutegur välja EMC massivoolu reguleerimise abil. Käsitsi sisestamine on siiski võimalik.



Vooluteguri arvutamine sõltub kasutatavast töörežiimist. Lisateavet vooluteguri kohta leiate peatükist 4.7.1 *AUTO/MAN režiim*.

#### Vooluteguri sisestamine:

- ▶ Kutsuge ette menüü Väetise seadistus > Voolutegur.  
*Ekraanil kuvatakse hetkel seadistatud voolutegur.*
- ▶ Kandke sisestusväljale väetustabelist pärit uus väärtus.



Kui Teie väetist ei ole puistetabelis nimetatud, siis sisestage voolutegur **1,00**. Töörežiimis AUTO km/h soovitage läbi viia **annustuskatse**, et selgitada täpselt välja selle väetise voolutegur.

- ▶ Vajutage OK.

*Uus väärtus on masina juhtseadmesse salvestatud.*



Soovitame AXIS-PowerPack EMC korral (töörežiim AUTO km/h + AUTO kg) vooluteguri näitu kuvada käitusvaates. Nii saate puistamise ajal vooluteguri reguleerimist jälgida. Vt peatükki 2.1.2 *Näiduväljad*.

#### 4.5.4 Äraandmispunkt



Äraandmispunkti seadistamine toimub mineraalväetise puisturil AXIS EMC ainult äraandmispunkti elektrilise reguleerimisega.

- ▶ Kutsuge ette menüü Väetise seadistus > ÄAP.
- ▶ Selgitage väetustabeli põhjal välja äraandmispunkti asend.
- ▶ Sisestage leitud väärtus sisestusväljale.
- ▶ Vajutage OK.

*Ekraanil kuvatakse aken Väetise seadistus koos uue äraandmispunktiga.*

Äraandmispunkti blokeerumisel kuvatakse alarm 17; vt peatükki 7 *Alarmitated ja nende võimalikud põhjused.*

#### ⚠ ETTEVAATUST!

##### Äraandmispunkti automaatne muutmine võib põhjustada vigastusohtu

Pärast funktsiooninupu **Start/stop** vajutamist seab elektriline seademootor (speedservo) äraandmispunkti eelseadistatud väärtusele. See võib põhjustada vigastusi.

- ▶ Kindlustage enne **Start/stop** vajutamist, et masina ohualas ei viibi inimesi.
- ▶ Kinnitage alarm Äraandmispunkti liigutamise klahviga Start/Stop.

#### 4.5.5 Annustuskatse



Menüü Annustuskatse käiv. on kaaluga puisturil ja kõigil masinatel **töörežiimis** AUTO km/h + AUTO kg blokeeritud. See menüüpunkt ei ole aktiivne.

Selles menüüs saate annustuskatse abil välja selgitada vooluteguri ning salvestada selle masina juhtseadmes.

Annustuskatse tuleb läbi viia järgmiselt juhtudel:

- enne esimest puistetööd,
- kui väetise kvaliteet on tugevalt muutunud (niiskus, suur tolmusisaldus, terade purunemine),
- uue väetisesordi kasutamisel.

Annustuskatse tuleb teha töötava jõuvõtuvõlliga kas seisval masinal või sõidu ajal katselõigul.

- Eemaldage mõlemad jaotuskettad.
- Viige äraandmispunkt annustuskatse asendisse (väärtus 0).

**Töökiiruse sisestamine:**

- ▶ Kutsuge ette menüü Väetise seadistus >Annustuskatse käiv..
- ▶ Sisestage keskmine töökiirus.  
Seda väärtust on vaja klapiasendi arvutamiseks annustuskatse ajal.
- ▶ Vajutage lülitusklahvi Edasi.  
*Uus väärtus salvestatakse masina juhtseadmesse.*  
*Ekraanil kuvatakse annustuskatse teine leht.*

**Osalaiuse valimine**

- ▶ Määrake puistepool, kus annustuskatse tuleb läbi viia.  
Vajutage juhtimispoole vasakpoolset funktsiooninuppu või vajutage juhtimispoole parempoolset funktsiooninupp.  
*Valitud puistepoole sümbol on punase taustaga.*

**! HOIATUS!****Vigastusoht annustuskatse ajal**

Pöörlevad masinaosad ja väljuv väetis võivad põhjustada vigastusi.

- ▶ Kontrollige enne annustuskatse käivitamist, kas kõik eeldused on täidetud.
- ▶ Järgige masina kasutusjuhendi peatükki Annustuskatse.



- ▶ Vajutage klahvi **Start/stopp**.  
*Eelnevalt valitud osalaiuse doseerimisklapp avaneb, annustuskatse algab.*



Annustuskatse aja saab igal ajal katkestada ESC-klahvi vajutamisega. Doseerimisklapp sulgub ja ekraanil kuvatakse menüü Väetise seadistus.



Tulemuste täpsuses ei mängi annustuskatse aeg rolli. Annustuskatse käigus tuleks ära kasutada **vähemalt 20 kg**.

- ▶ Vajutage uuesti nuppu **Start/stopp**.  
*Annustuskatse on lõppenud.*  
*Doseerimisklapp sulgub.*  
*Ekraanil kuvatakse annustuskatse kolmas lehekülg.*

- **Vooluteguri uuesti arvutamine**

**! HOIATUS!**

**Vigastusohht pöörlevate masinaosade tõttu**

Pöörlevate masinaosade (liigendvõll, rumm) puudutamisel võivad tekkida löögid, mulgustused ja muljumised. Kehaosad ja esemed võivad kinni ja vahele jääda.

- ▶ Seisake traktori mootor.
- ▶ Lülitage hüdraulikaosa välja ja kindlustage juhusliku sisselülitamise eest.

- ▶ Kaaluge annustatud kogus (arvestage kogumisanuma tühikaaluga).
- ▶ Sisestage kaal menüükirje **Annustatud kogus** alla.
- ▶ Vajutage **OK**.

*Uus väärtus on masina juhtseadmesse salvestatud.*

*Ekraanile ilmub menüü **Vooluteguri arvutamine**..*



Voolutegur peab olema vahemikus 0,4 kuni 1,9.

- ▶ Määrake kindlaks voolutegur.  
Vajutage uuesti arvatud vooluteguri ülevõtmiseks lülitusklahvi Vooluteguri kinnit..  
Seni salvestatud vooluteguri kinnitamiseks vajutage nuppu **ESC**.

*Voolutegur salvestatakse.*

*Displei näitab alarmi Äraandmispunkti liikumine.*

**! ETTEVAATUST!**

**Äraandmispunkti automaatne muutmine võib põhjustada vigastusohu**

Pärast funktsiooninupu **Start/stop** vajutamist seab elektriline seademootor (speedservo) äraandmispunkti eelseadistatud väärtusele. See võib põhjustada vigastusi.

- ▶ Kindlustage enne **Start/stop** vajutamist, et masina ohualas ei viibi inimesi.
- ▶ Kinnitage alarm Äraandmispunkti liigutamise klahviga Start/Stop.

#### 4.5.6 Jaotusketta tüüp



Tühikäigu optimaalseks mõõtmiseks kontrollige korrektseid sisestusi menüüs Väetise seadistus.

- Sisestused menüükirjetes Jaotusketas ja Normpöörliikiirus või Jõuvõtvõll peavad vastama Teie masina tegelikele seadetele.

Monteeritud jaotusketta tüüp on tehases eelprogrammeeritud. Kui olete masinale monteerinud muid jaotuskettaid, siis sisestage õige tüüp.



- ▶ Kutsuge ette menüü Väetise seadistus > Jaotusketas.
- ▶ Aktiveerige jaotusketta tüüp valikloendis.

*Displei näitab akent Väetise seadistus uue jaotusketta tüübiga.*

## 4.5.7 Pööretearv

### ■ Normpöörli-kiirus



Tühikäigu optimaalseks mõõtmiseks kontrollige korrektseid sisestusi menüüs Väetise seadistus.

- Sisestused menüükirjetes Jaotusketas ja Normpöörli-kiirus peavad vastama Teie masina tegelikele seadistustele.

Seadistatud pöörlemiskiirus on tehases eelprogrammeeritud väärtusele 750 p/min. Kui soovite seadistada muu pöörlemiskiiruse, siis muutke salvestatud väärtust.

- ▶ Kutsuge ette menüü Väetise seadistus > Normpöörli-kiirus.
- ▶ Sisestage pöörlemiskiirus.

*Displei näitab akent Väetise seadistus uue pööretearvuga.*



Järgige peatükki 5.2.2 *Puistamine automaatrežiimis (AUTO km/h + AUTO kg).*

## 4.5.8 Piiripuiste režiim

### Ainult AXIS-PowerPack

Selles menüüs saate valida põlluserva sobiva puisterežiimi.

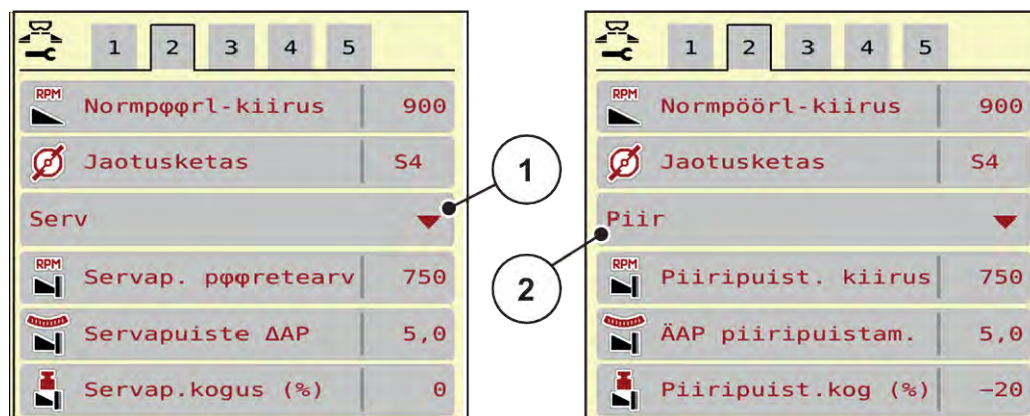

Jn. 13: Piiripuiste režiimi seadistusväärtused

[1] Servapuiste

[2] Piiripuiste

- ▶ Kutsuge ette menüü Väetise seadistus.
- ▶ Minge vahekaardile 2.
- ▶ Valige piiripuiste režiim Serv või Piir.
- ▶ Vajadusel kohandage menüüdes Pöörlemiskiirus, Äraandmispunkt või koguste vähendamine vastavalt puistetabelis olevatele andmetele.

## 4.5.9 Piiripuiste kogus



Selles menüüs saate määrata koguste vähendamise (protsentides). Seda seadistust kasutatakse piiripuiste funktsiooni või TELIMAT seadise (ainult AXIS-M) aktiveerimisel.



Soovitame vähendada kogust piiripuiste poolel 20 % võrra.

### Piirialal puistamise koguse sisestamine:

- ▶ Kutsuge ette menüü Väetise seadistus > Piiripuist.kog (%).
- ▶ Sisestage väärtus sisestusväljale ja kinnitage.

Aken Väetise seadistus ilmub displeile uue piiripuiste kogusega.

#### 4.5.10 OptiPointi arvutamine



Sisestage menüüs OptiPointi arvutam. parameetrid optimaalsete sisse- ja väljalülituskauguste arvutamiseks pööramisalas. Kasutatava väetise laiustunnuse sisestamine on täpse arvutamise jaoks väga tähtis.



Kasutatava väetise laiustunnuse leiate oma masina väetustabelist.

- ▶ Sisestage menüüs Väetise seadistus > Laiuse tunnus.sis. etteantud väärtus.
- ▶ Kutsuge ette menüü Väetise seadistus > OptiPointi arvutam..  
*Ilmub menüü OptiPointi arvutam. esimene pool.*



Näidatud sõidukiirus tähistab lülitusasendite piirkonna sõidukiirust! Vt peatükki 5.2.7 GPS-Control.

- ▶ Sisestage lülitusasendite piirkonna keskmine kiirus.  
*Ekraanil kuvatakse menüü teine lehekülg.*
- ▶ Vajutage OK.
- ▶ Vajutage lülitusklahvi Edasi.  
*Ekraanil kuvatakse menüü kolmas lehekülg.*

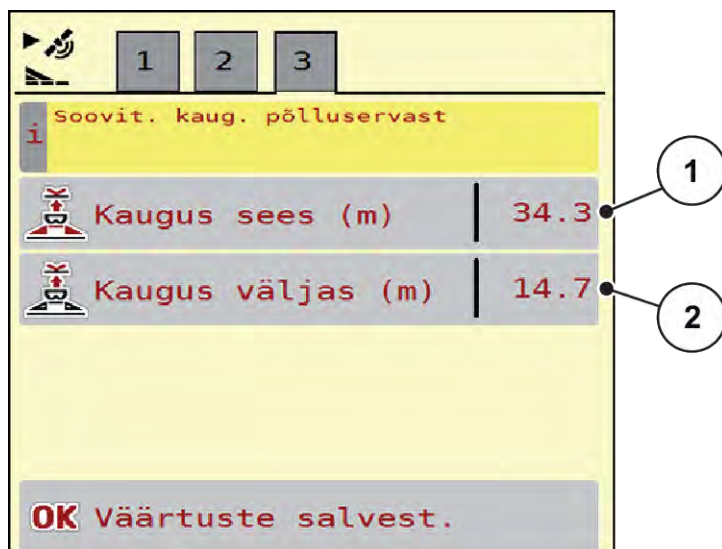

Jn. 14: OptiPointi arvutam., lk 3

Number	Tähendus	Kirjeldus
[1]	Kaugus (meetrites) alates põlluservast, kus doseerimisklapid avanevad.	<i>Kaugus sees (m)</i>
[2]	Kaugus (meetrites) alates põlluservast, kus doseerimisklapid sulguvad.	<i>Kaugus välja (m)</i>



Sellel leheküljel saate parameetriväärtusi käsitsi kohandada. Vt peatükki 5.2.7 *GPS-Control*.

#### Väärtuste muutmine

- ▶ Avage soovitud loendikanne.
- ▶ Sisestage uus väärtus.
- ▶ Vajutage OK.
- ▶ Vajutage lülitusklahvi Väärtuste salvest..

*OptiPoint arvutamine on teostatud.*

*Masina juhtseade lülitub aknale GPS-Controli info.*

#### 4.5.11

#### GPS Control info



Menüüs GPS-Controli info informeeritakse Teid arvutatud seadistusväärtustest menüüs OptiPointi arvutam..

Sõltuvalt kasutatavast terminalist kuvatakse 2 kaugust (CCI, Müller Elektronik) või 1 kaugust ja 2 aegväärtust (John Deere, ...).

- Enamike ISOBUS-terminalide puhul on siin näidatud väärtused võetud automaatselt GPS terminali vastavasse seademenüüsse.
- Mõne terminali puhul on siiski nõutav manuaalne sissekanne.



See menüü on vaid informatiivne.

- Järgige GPS-terminali kasutusjuhendit.

- ▶ Kutsuge ette menüü Väetise seadistus > GPS-Controli info.

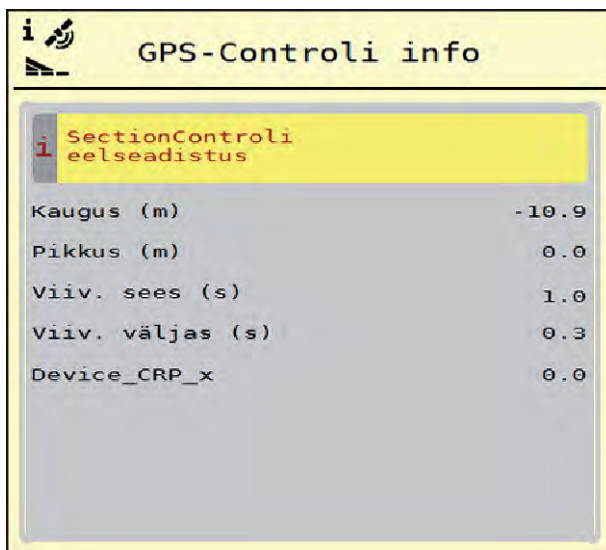

Jn. 15: Menüü GPS-Controli info

#### 4.5.12 Puistetabelid



Selles menüüs saate luua ja hallata puistetabeleid.



Puistetabeli valik mõjutab masinat, väetise seadeid ja masina juhtseadet. Seadistatud laotuskogus kirjutatakse väetustabelis salvestatud väärtusega üle.



Te saate puistetabeleid automaatselt hallata ja oma ISOBUS terminalist üle kanda.

- Töoarvuti WLAN mooduli ühenduse abil saab hallata puistetabeleid Teie nutitelefoniga kaudu.

#### Uue puistetabeli loomine

Teil on võimalik luua elektroonilises juhtseadmes kuni 30 puistetabelit.

- ▶ Kutsuge ette menüü Väetise seadistus > Puistetabelid.

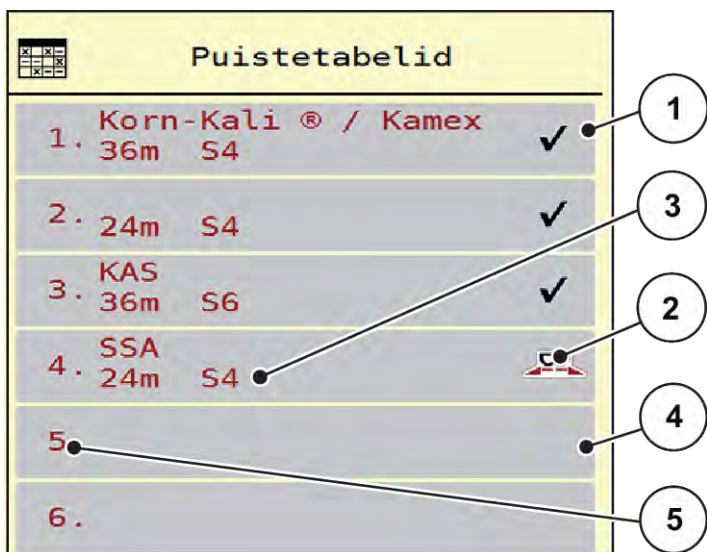

Jn. 16: Menüü Puistetabelid

- |  |                      |
|--|----------------------|
| [1] Väärtustega täidetud puistetabeli näit | [4] Tühi puistetabel |
| [2] Aktiivse puistetabeli näit             | [5] Tabeli number    |
| [3] Puistetabeli nimeväli                  |                      |

- ▶ Valige tühi puistetabel.

Nimeväli koosneb väetise nimest, töölaieuselt ja jaotusketta tüübist.

*Ekraanile ilmub valikuaken.*

- ▶ Vajutage suvandit Avamine ja tagasi väetiseseadist-sse.

*Ekraanil kuvatakse menüü Väetise seadistus ja valitud element laaditakse aktiivse puistetabelina väetise seadetusse.*

- ▶ Kutsuge ette menüükirje Väetise nimetus.
- ▶ Sisestage väetustabeli nimi.



Soovitame panna väetustabelile väetise nimetuse. Nii saate väetustabeleid ja väetisi omavahel paremini seostada.

- ▶ Muutke väetustabeli parameetreid. Vt 4.5 Väetise seaded.

### Puistetabeli valimine

- ▶ Kutsuge ette menüü Väetise seadistus > Avamine ja tagasi väetiseseadist-sse.
- ▶ Valige soovitud puistetabel.  
*Ekraanile ilmub valikuaken.*
- ▶ Valige suvand Avamine ja tagasi puistematerjali seadist-sse.

*Ekraanil kuvatakse menüü Väetise seadistus ja valitud element laaditakse aktiivse puistetabelina väetise seadetesse.*



Olemasoleva puistetabeli valimisel kirjutatakse menüüs Väetise seadistus kõik väärtused üle valitud puistetabelis salvestatud väärtustega, sealhulgas ka äraandmispunkt ja normpöörlemiskiirus.

- Masina juhtseade liigutab äraandmispunkti puistetabelis salvestatud väärtusele.

### Olemasoleva väetustabeli kopeerimine

- ▶ Valige soovitud väetustabel:  
*Ekraanile ilmub valikuaken.*
- ▶ Valige suvand Elemendi kopeerimine.

*Väetustabeli koopiat on nüüd loendi esimesel vabal kohal.*

### Olemasoleva väetustabeli kustutamine

- ▶ Valige soovitud väetustabel:  
*Ekraanile ilmub valikuaken.*



Aktiivset väetustabelit ei saa kustutada.

- ▶ Valige suvand Elemendi kustutamine.

*Puistetabel on loendist kustutatud.*

### Hallake valitud puistetabelit vastavalt kuvaväljale

Puistetabelit saate samuti vahetult hallata käitusvaate kaudu

- ▶ Vajutage puutekraanil lülitusklahvi Puistetabel [2].  
Avatakse aktiivne puistetabel.

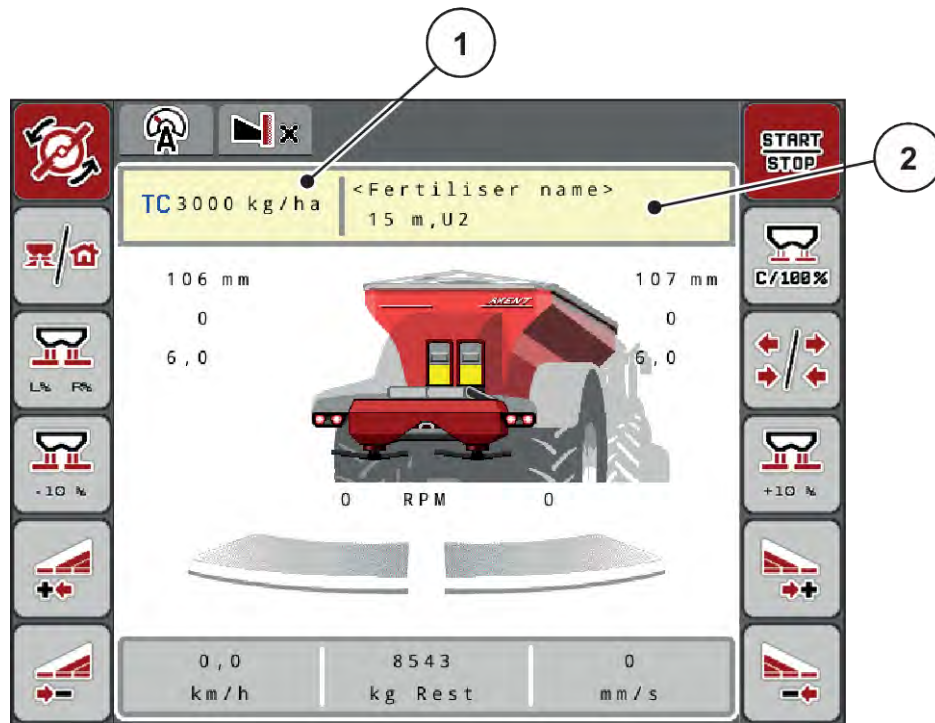

Jn. 17: Puistetabeli haldamine puutekraani kaudu

- [1] Lülitusklahv Laotuskogus
- [2] Lülitusklahv Puistetabel

- ▶ Kandke sisestusväljale uus väärtus.
- ▶ Vajutage nuppu OK.

Uus väärtus on masina juhtseadmesse salvestatud.



## 4.6 Väetise seaded (UNIVERSAL-PowerPack)



Masina juhtseade tuvastab paigaldatud puistemehhanismi automaatselt pärast ISOBUS pistiku ühendamist suurpinnapuisturi AXENT külge.

Mõned menüükirjed erinevad olenevalt sellest, kas on paigaldatud väetise puistemehhanism AXIS-PowerPack või lubja puistemehhanism UNIVERSAL-PowerPack .



Selles menüüs saab seadistada väetise ja puisterežiimi näitajaid.

► Kutsuge ette menüü Peamenüü > Väetise seadistus.



Ekraanil ei kuvata korraga kõiki parameetreid. Saate liikuda külgnevasse menüüaknasse (vahekaardile) **noolega vasakule/paremale**.



Jn. 18: Menüü Väetise seadistus, lubjarežiim, vahekaardid 1 ja 2



Menüükirjed vahekaartidel 3 ja 4 ei ole UNIVERSAL-PowerPack jaoks olulised.

Alammenüü	Tähendus	Kirjeldus
Väetise nimetus	Puistetabelist valitud väetis	4.5.12 Puistetabelid
Laotuskogus, kg/ha	Laotuskoguse nimiväärtuse sisestamine kg/ha	4.6.1 Laotuskogus

Alammenüü	Tähendus	Kirjeldus
Töölaius (m)	Puistatava töölaiuse kindlaksmääramine	4.6.2 Töölaiuse seadistamine
Voolutegur	Kasutatava väetise vooluteguri sisestamine.	4.6.3 Voolutegur
Normpöörli-kiirus	Jaotusketta soovitava pöörlemiskiiruse sisestamine Avaldab mõju EMC massivoolu reguleerimisele	4.6.5 Pööretearv
Jaotusketas	UNIVERSAL-PowerPack-i külge monteeritud jaotuskettatüübi seadistus Märkus: Jaotuskettad Sxx kehtivad ainult AXIS-PowerPack kohta	Tüübi valimine: • U2
Servapuisteliik	Valikloend: • Piir • Serv	Valimine nooleklahvidega, kinnitamine sisestusnupuga
Piiripuist. kiirus	Pööretearvu eelseadistus piiripuiste režiimis	Sisestamine eraldi sisestusaknas
Piiripuist.kog (%)	Koguste vähendamise eelseadistus piiripuiste mooduses	Sisestamine eraldi sisestusaknas

#### 4.6.1 Laotuskogus



Selles menüüs saate sisestada soovitava laotuskoguse ettenähtud väärtuse.

##### Laotuskoguse sisestamine:

- ▶ Kutsuge ette menüü Väetise seadistus > Laotuskogus, kg/ha.  
*Ekraanil kuvatakse hetkel kehtiv laotuskogus.*
- ▶ Kandke sisestusväljale uus väärtus.
- ▶ Vajutage **OK**.  
*Uus väärtus on masina juhtseadmesse salvestatud.*

Laotuskoguse saate sisestada või seda kohandada samuti vahetult talituskuva kaudu.

- ▶ Vajutage puutekraanil lülitusklahvi Laotuskogus, kg/ha [1].  
*Avaneb arvude sisestusaken.*

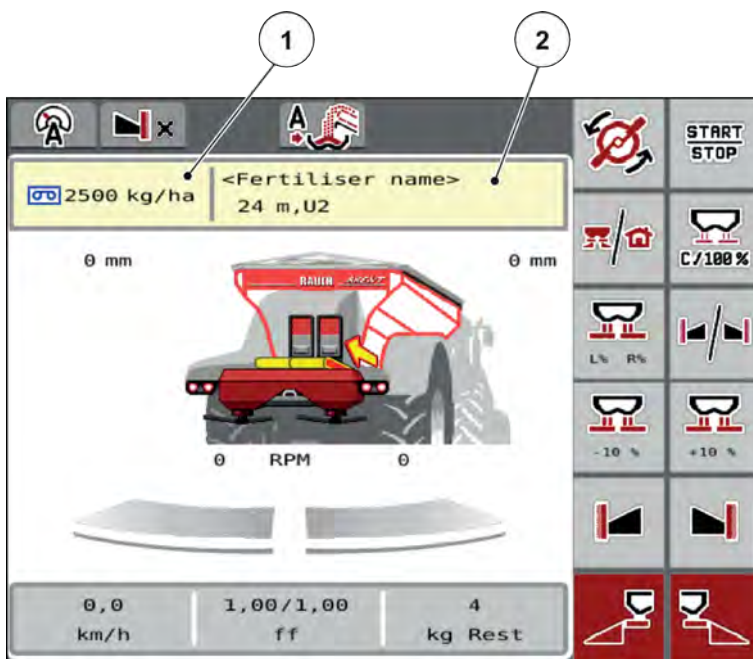

Jn. 19: Sisestage väljastuskogus puutekraanil

[1] Lülitusklahv Laotuskogus

[2] Lülitusklahv Puistetabel

- ▶ Kandke sisestusväljale uus väärtus.
- ▶ Vajutage **OK**.

*Uus väärtus on masina juhtseadmesse salvestatud.*

#### 4.6.2 Töölaiuse seadistamine



Selles menüüs saate määrata töölaiuse (meetrites).

- ▶ Kutsuge ette menüü Väetise seadistus > Töölaius (m).  
*Ekraanil kuvatakse hetkel seadistatud töölaius.*
- ▶ Kandke sisestusväljale uus väärtus.
- ▶ Vajutage **OK**.

*Uus väärtus on masina juhtseadmesse salvestatud.*

#### 4.6.3 Voolutegur



Voolutegur asub vahemikus **0,2** kuni **1,9**. Samade põhiseadet (km/h, töölaius, kg/ha) korral kehtib:

- Vooluteguri **suurenemisel väheneb** doseerimiskogus.
- Vooluteguri **vähene misel suureneb** doseerimiskogus.

Veateade kuvatakse niipea, kui voolutegur on etteantud vahemikust väljaspool. Vt peatükki 7.1 *Alarmiteadete tähendus*.

#### Vooluteguri sisestamine:

- ▶ Kutsuge ette menüü Väetise seadistus > Voolutegur.  
*Ekraanile ilmub hetkel seadistatud voolutegur.*
- ▶ Kandke sisestusväljale väärtus alumisest tabelist.

#### Laotuskogused 10 km/h ja 30 cm eeldoseerimisklapi ava korral

Lubjasort	Tihedus (kg/m <sup>3</sup> )	Jahvatu saste	Voolutegur	Kuivaine (%)	Töölaius (m)	Kogus max (kg/ha)
Kustutamata lubi, jahvatatud	1100	1	0,88	100	10	9700
Kustutamata lubi, teraline	1100	-	0,88	100	18	5380
Konverterlubi	1300	2	1,04	90	15	7640
Karbolubi	1000	-	0,80	72	12	7340
Segalubi	1100	2	0,88	88	12	8080
Süsihappe lubi	1200	2	0,96	92	12	8810
Magneesiumlubi	1100	1	0,88	94	10	10580
Mustlubi	900	1	0,72	83	12	6610

Loendis nimetamata lubjasortide kohta saab vooluteguri kindlaks teha alloleva valemi abil

- $Voolutegur (FF) = \text{tihedus (kg/liitrit)} \times 0,8$

#### Miinumumtegur

Vastavalt sisestatud väärtusele seab masina juhtseade miinumumteguri automaatselt ühele järgmisele väärtusele:

- Miinumumtegur on 0,2, kui sisestusväärtus on väiksem kui 0,5
- Miinumumtegur on 0,4 kohe, kui sisestate väärtuse üle 0,5.

#### ■ Voolutegur UNIVERSAL EMC-ga

UNIVERSAL-PowerPack-i korral, mis on varustatud UNIVERSAL EMC-ga, selgitatakse voolutegur välja EMC massivoolu reguleerimise abil.

### Töörežiimi AUTO km/h + AUTO kg valimine

- ▶ Kutsuge ette menüü Masina seadistus. > Käitus automaat/käsitsi.
- ▶ Valige menüükirje AUTO km/h + AUTO kg.
- ▶ Vajutage OK.



Soovitame vooluteguri näitu käitusvaates. Nii saate puistamise ajal massivoolu reguleerimist jälgida. Vt 2.1.2 Näiduväljad.

EMC arvestuseks tuleb teha tühikäigu mõõtmine. Tühikäigumõõtmine käivitub alati jaotusketta käivitamisel. Tühikäigumõõtmise ajal ilmub kõrvalolev aken.

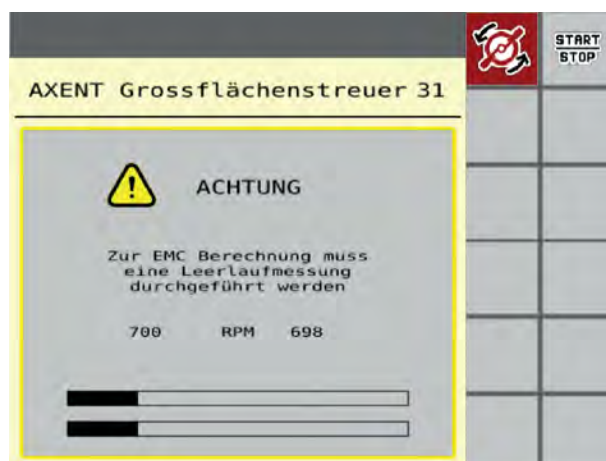

#### 4.6.4 Jaotusketta tüüp

Monteeritud jaotusketta tüüp on tehases eelprogrammeeritud. Kui olete masinale monteerinud muid jaotuskettaid, siis sisestage õige tüüp.

- ▶ Kutsuge ette menüü Väetise seadistus > Jaotusketas.
- ▶ Aktiveerige jaotusketta tüüp **U2**.

*Displei näitab akent Väetise seadistus uue jaotusketta tüübiga.*

#### 4.6.5 Pööretearv

- **Normpöörl-kiirus**

Seadistatud pöörlemiskiirus on tehases eelprogrammeeritud väärtusele 700 p/min. Kui soovite seadistada muu pöörlemiskiiruse, siis muutke salvestatud väärtust. Pööretearvu saab suurendada maksimaalselt 800 p/min peale.

- ▶ Kutsuge ette menüü Väetise seadistus > Normpöörl-kiirus.
- ▶ Sisestage pöörlemiskiirus.

Displei näitab akent Väetise seadistus uue pööretearvuga.

## 4.7 Masina seaded



Selles menüüs saab seadistada traktori ja masina näitajaid.

- ▶ Kutsuge ette menüü Masina seadistused.

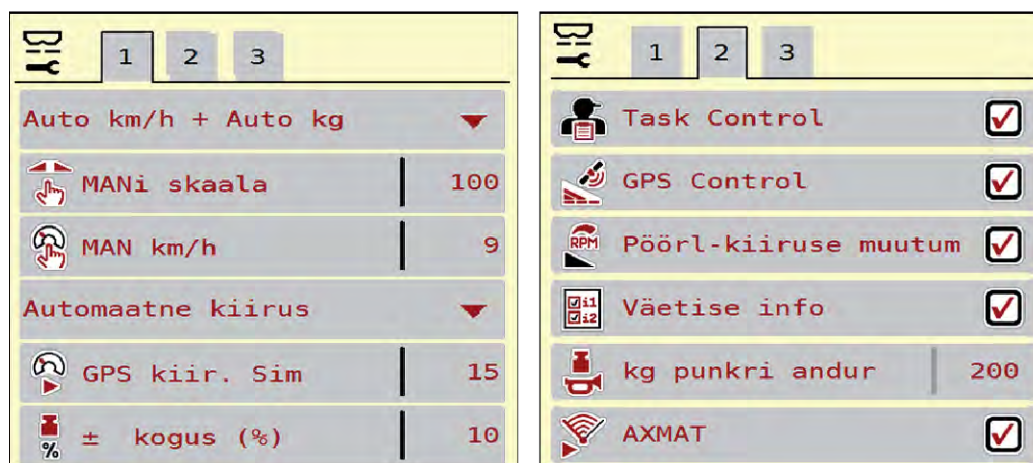

Jn. 20: Menüü Masina seadistused, vahekaardid 1 ja 2



Jn. 21: Menüü Masina seadistused, vahekaardid 3 ja 4



Ekraanil ei kuvata korraga kõiki parameetreid. Saate liikuda külgnevasse aknasse (vahekaardile) paremale/vasakule-nooleklahvidega.

Alammenüü	Tähendus	Kirjeldus
Käitus automaat/käsitsi	Automaatse või manuaalse töörežiimi kindlaksmääramine	4.7.1 AUTO/MAN režiim
MAN skaala	Manuaalse skaalaväärtuse seadistamine. (Mõju vaid vastavas töörežiimis)	Sisestamine eraldi sisestusaknas.
MAN km/h	Manuaalse kiiruse seadistamine. (Mõju vaid vastavas töörežiimis)	Sisestamine eraldi sisestusaknas.
Kiirus-/signaaliallikas	Kiirusesignaali valimine/ piiramine <ul style="list-style-type: none"> <li>• Kiirus AUTO (ülekande või radari/GPSi automaatne valik) <sup>1)</sup></li> <li>• GPS J1939 <sup>1)</sup></li> <li>• NMEA 2000</li> </ul>	
GPS kiir. Sim	Ainult mudelil GPS J1939: Sõidukiiruse näit GPS-signaali kadumise korral	<b>MÄRKUS.</b> Sisestatud sõidukiirust tuleb kindlasti püsivalt hoida.
+/- kogus (%)	Eri puisteliikide kogusevähenduse eelseadistus	Sisestamine eraldi sisestusaknas
Task Control	ISOBUS Task Controlleri funktsioonide aktiveerimine rakenduskaartide dokumenteerimiseks ja puistamiseks <ul style="list-style-type: none"> <li>• Task Control On (märgitud)</li> <li>• Task Control Off</li> </ul>	
GPS-Control	Funktsiooni aktiveerimine masina osalaiuste juhtimiseks GPS-juhtseadme abil <ul style="list-style-type: none"> <li>• Task Control On (märgitud)</li> <li>• Task Control Off</li> </ul>	

<sup>1)</sup> Masina juhtseadme tootja ei vastuta GPS-signaali kadumise eest.

Alammenüü	Tähendus	Kirjeldus
Pöörlemiskiiruse muutumine	Pöörlemiskiiruse muutmise funktsiooni aktiveerimine töökuval piirialal puistamise režiimis. Kui funktsioon on deaktiveeritud, saab muudatusi teha vaid protsentides (%).	<b>Lubjarežiimis funktsioon puudub</b>
Väetise info	Väetise info näidiku (väetise nimi, jaotusketas, töölaius) aktiveerimine töökuval.	
kg punkri andur	Jääkkoguse sisestamine, mis rakendab koormusandurite abil alarmiteate	
AXMAT	<b>Ainult AXIS-H 50</b> AXMAT-funktsiooni aktiveerimine	Järgige selleks erivarustuse kasutusjuhendit.
Laotusk.korr. V(%) Laotusk.korr. P(%)	Sisestatud laotuskoguse ja tegeliku laotuskoguse vaheliste kõrvalekallete korrigeerimine <ul style="list-style-type: none"> <li>• Protsentides korrigeerimine valikuliselt kas paremal või vasakul poolel</li> </ul>	
Traktor (km/h)	Kiirusesignaali määramine või kalibreerimine	4.7.9 Kiiruse kalibreerimine
Käsirežiim		4.7.8 Ava muutmise <b>Lubjarežiimis funktsioon puudub</b>
Eeldos.klapp (mm)		Sisestamine eraldi sisestusaknas. <b>Lubjarežiimis funktsioon puudub</b>
± avaus (%)	Eeldoseerimisklappide ava muutmise eelseadistus	Sisestamine eraldi sisestusaknas. <b>Lubjarežiimis funktsioon puudub</b>
Liini kiir. (mm/s)	Konveierlindi kiiruse seadistus	4.7.5 Lindi kiirus <b>Lubjarežiimis funktsioon puudub</b>



Alammenüü	Tähendus	Kirjeldus
1. kiirus (mm/s)	Konveierlindi kiiruse muutmise eelseadistus	Sisestamine eraldi sisestusaknas <b>Lubjarežiimis funktsioon puudub</b>
2 laotuskogused	Ainult rakenduskaartidega töötamisel: Kahe eraldi laotuskoguse aktiveerimine vastavalt parema ja vasaku poole jaoks	

#### 4.7.1 AUTO/MAN režiim

Juhtseade juhib doseerimisannust kiirusesignaali alusel automaatselt. Sealjuures arvestatakse laotuskoguse, töölaia ja vooluteguriga.

Standardsetl töötate **automaatses** režiimis.

**Manuaalses** režiimis töötate vaid järgmistel juhtudel:

- kiirusesignaali pole (radari- või rattasensorit pole või need on defektsed),
- puistata soovitakse teotõrjevahendit või seemneid (peenseemned).



Puistatava aine ühtlaseks jaotamiseks tuleb manuaalrežiimis sõita kindlasti **püsiva sõidukiirusega**.



Puistetööd on kirjeldatud erinevate töörežiimidega jaotises *5 Puisterežiim AXIS-PowerPack-iga*.

Menüü	Tähendus	Kirjeldus
AUTO km/h + AUTO kg	Automaatrežiimi ja automaatse kaalumise valimine	Lk 91
AUTO km/h	Automaatrežiimi valimine	Lk 94
MAN km/h	Sõidukiiruse seadistamine manuaalrežiimi jaoks	Lk 95
MAN skaala	Doseerimisklapi seadistamine käsitsirežiimis See töörežiim sobib teotõrjevahendi või peenseemnete laotamiseks	Lk 96

### Töörežiimi valimine

- ▶ Käivitage masina juhtseade.
- ▶ Kutsuge ette menüü Masina seadistused > Käitus automaat/käsitsi.
- ▶ Valige loendist soovitud menüüelement.
- ▶ Vajutage OK.
- ▶ Järgige ekraanil olevaid juhiseid.



Soovitame vooluteguri näitu käitusvaates. Nii saate puistamise ajal massivoolu reguleerimist jälgida. Vt 2.1.2 *Näiduväljad*.

- Olulist teavet töörežiimide kasutamise kohta puisterežiimis leiate peatükist 5 *Puisterežiim AXIS-PowerPack-iga*.

### 4.7.2 +/- kogus



Selles menüüs saate normaalse puisteliigi jaoks määrata kindlaks protsentuaalse **koguse muutmise** sammu pikkuse.

Alus (100 %) on doseerimisklapi ava eelseadistatud väärtus.



Talitluse ajal saate puistekogust funktsiooninuppudega Kogus + / kogus - igal ajal +/- koguse teguri võrra muuta. Klahviga C 100 % saate eelseadistused taastada.

#### Koguse vähendamise määramine:

- ▶ Kutsuge ette menüü Masina seadistused > +/- kogus (%).
- ▶ Puistekoguse muutmiseks kandke sisse protsentuaalne väärtus.
- ▶ Vajutage OK.

### 4.7.3 Ülelaadimisfunktsiooni töörežiim



Erinevate käitusmoodustega ülelaadimisfunktsiooni on kirjeldatud peatükkides 5.1 *Ülelaadimine* ja 6.1 *Ülelaadimine*.

- Järgige ka oma suurpinnapuisturi AXENT kasutusjuhendit.

Te juhite väetise ülelaadimist puistemehhanismidesse AXIS-PowerPack või UNIVERSAL-PowerPack 2 võimaliku töörežiimi kaudu.



Jn. 22: Töörežiimide sümbolid

[1] Automaatika

[2] Man.

Soovitame alati töötada töörežiimis Automaatika. Masina juhtsüsteem juhib täisautomaatselt väetise transportimise ventiile sensorite informatsiooni abil.



Töörežiimis Man. saate käivitada ja peatada ülelaadimist aktiveerimisklahvi vajutamisega. Sensori olekud signaaliseerivad Teile vajalikke samme.

### Töörežiimi valimine

- ▶ Lülitage sisse masina juhtseade.
- ▶ Kutsuge ette menüü Masina seadistused > Käitus automaat/käsitsi.
- ▶ Valige loendist soovitud menüüelement.
- ▶ Vajutage OK.

#### ■ Automaatne

#### ⚠ HOIATUS!

##### Muljumis- ja vahelejäämisohut väljastpoolt juhivate osade tõttu

Eeldoseerimisklapid ja konveierlint liiguvad eelhoiatusega ja võivad inimesi vigastada.

- ▶ Suunake kõik inimesed ohualalt eemale.

Vt ka 5.1.1 Ülelaadimine automaatrežiimis ja 6.1 Ülelaadimine.

#### ■ Manuaalne (ainult AXIS-PowerPack)

#### ⚠ ETTEVAATUST!

##### Libisemisohut ja keskkonnakahju väljuva väetise tõttu

Kui ülelaadimine on aktiivne, võib väetisepuistur üle voolata ja mahutist võib ootamatult välja voolata üleliigne kogus väetist.

Inimesed võivad välja libiseda ja end vigastada.

Oht keskkonnale.

- ▶ Suunake kõik inimesed enne jaotusketaste sisselülitamist masina puistetsoonist välja
- ▶ Aktiveerige lühiajaliselt töörežiim **Manuaalne** erandjuhtudeks.
- ▶ Eelistage töörežiimi **Automaatika**.

- ▶ Kutsuge ette menüü Masina seadistused.
- ▶ Valige menüükirje Käsirežiim.  
*Ilmub hoiatusteade nr 39. Vt 7.1 Alarmiteadete tähendus.*
- ▶ Vajutage ACK-klahvi.  
*Hoiatusteade on kinnitatud.*  
  
*Haak on määratud: Töörežiim on aktiivne.*



- ▶ Vajutage ülelaadimiskäivitus-klahvi.  
*Ülelaadimine käivitub.*

Ülelaadimine toimub samas järjekorras nagu töörežiimil Automaatika.



- ▶ Vajutage ülelaadimiskäivitus-klahvi.  
*Ülelaadimine peatub.*

- Vt ka 5.1.2 Ülelaadimine manuaalses töörežiimis.

### 4.7.4 Lubjarežiimi seaded

Masina juhtseadme käivitumisel tuvastatakse paigaldatud lubja puistemehhanism automaatselt ning masina juhtseade lülitub lubjarežiimile.

Lubjarežiim sõltub kiirusest: konveierlintide kiirus ja eeldoseerimisklappide ava kohanduvad automaatselt Teie sõidukiirusele, et kindlustada lubja ühtlane laotamine.

- ▶ Kutsuge ette menüü Masina seadistused > Käitus automaat/käsitsi.
- ▶ Valige menüükirje AUTO km/h või MAN km/h.

*Te võite käivitada lubjarežiimi.*

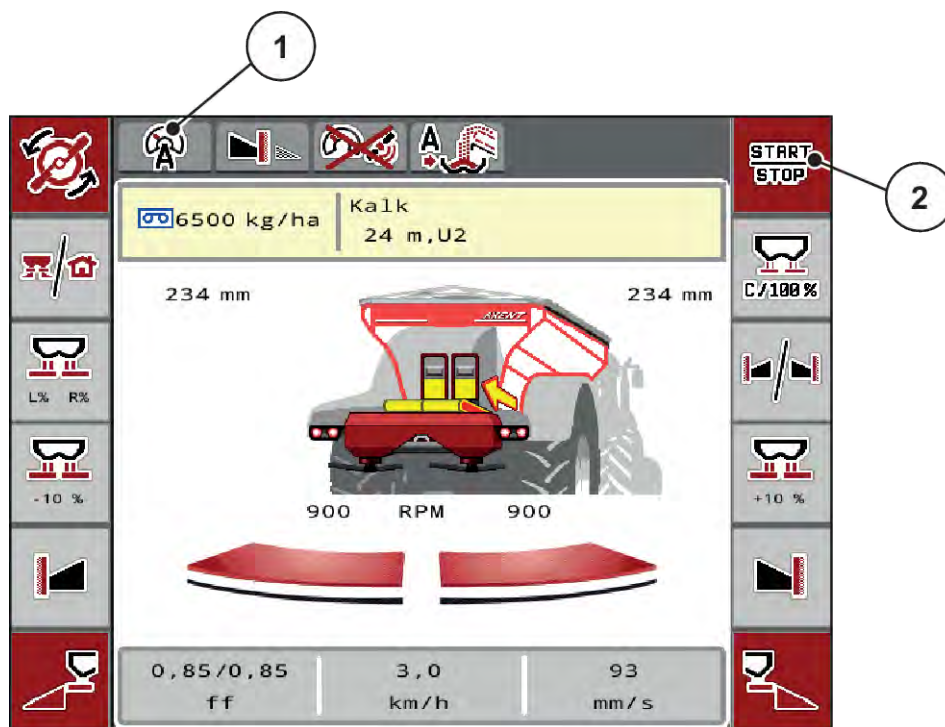

Jn. 23: Käitusvaade lubjarežiimis

[1] Aktiivse töörežiimi Lubi sümbol AUTO km/h [2] Puisterežiimi käivitamine

#### 4.7.5 Lindi kiirus

##### ■ Ainult koos AXIS-PowerPack

Selles menüüs saate kindlaks määrata konveierlindi kiiruse.

Käituse ajal saate konveierlindi kiirust käitusvaates muuta. Vt 4.7.6 +/- lindiikiirus.



- ▶ Kutsuge ette menüü Masina seadistused > Liini kiir. (mm/s).
- ▶ Sisestage väärtus, mille võrra soovite kiirust muuta.
- ▶ Vajutage nuppu OK.

#### 4.7.6 +/- lindiikiirus

##### ■ Ainult koos AXIS-PowerPack

Selles menüüs saate kiiruse muutmist eelseadistada.

Alus (100 %) on doseerimisklapi ava eelseadistatud väärtus.





**Saadaval ainult manuaalses mooduses:** Käituse ajal saate funktsiooniklahvidega Kiirus +/-Kiirus - konveierlindi kiirust igal ajal eelseadistatud väärtuse (mm/s) võrra muuta.

Nupuga C 100 % saate eelseadistuse taastada.

- ▶ Kutsuge ette menüü Masina seadistused > I. kiirus (mm/s).
- ▶ Sisestage väärtus, mille võrra soovite kiirust muuta.
- ▶ Vajutage nuppu OK.

#### 4.7.7 Eeldoseerimisklapi ava

■ **Ainult koos AXIS-PowerPack**

Selles menüüs saate kindlaks määrata eeldoseerimisklapi ava.

Käituse ajal saate eeldoseerimisklappide ava käitusvaates muuta.



- ▶ Kutsuge ette menüü Masina seadistused > Eeldos.klapp (mm).
- ▶ Sisestage väärtus, mille olete võtnud puistetabelist.
- ▶ Vajutage nuppu OK.

#### 4.7.8 Ava muutmise

■ **Ainult koos AXIS-PowerPack**



Selles menüüs saate kindlaks määrata eeldoseerimisklapi ava protsentuaalse muutmise.

Alus (100 %) on eeldoseerimisklappide ava eelseadistatud väärtus.



**Saadaval ainult manuaalses mooduses:** Käituse ajal saate funktsiooniklahvidega Ava +/-Ava - eeldoseerimisklapi ava igal ajal eelseadistatud väärtuse (mm/s) võrra muuta.

Nupuga C 100 % saate eelseadistuse taastada.

- ▶ Kutsuge ette menüü Masina seadistused > ± avaus (%).
- ▶ Sisestage väärtus, mille võrra soovite kiirust muuta.
- ▶ Vajutage nuppu OK.

#### 4.7.9 Kiiruse kalibreerimine

Kiiruse kalibreerimine on täpse puistetulemuse põhieeldus. Sellised tegurid nagu rehvide suurus, traktori vahetamine, neljarattavedu, rehvide ja maapinna vaheline libisemine, pinnase kvaliteet ja rehvirõhk mõjutavad kiiruse määramist ja seega ka puistetulemust.

Kiiruseimpulsside arvu täpne arvutamine 100 m juures on väetisekoguse täpseks väljastamiseks väga oluline.

#### Kiiruse kalibreerimise ettevalmistamine

- ▶ Viige kalibreerimine läbi põllul. Sellega on pinnase kvaliteedi mõju kalibreerimistulemusel väiksem.
- ▶ Määrake võimalikult täpselt kindlaks 100 m võrdlusdistants.
- ▶ Lülitage sisse täisvedu.
- ▶ Täitke väetisepuistur võimalusel kuni pooleni.

#### ■ Kiiruseseadete ettekutsumine

Te saate salvestada kuni 4 erinevat impulsside liigi ja arvu profiili ning määrata neile profiilidele nimed (nt traktori nimi).

Kontrollige enne puistamist, kas juhtseadmes on kutsutud õige profiil.

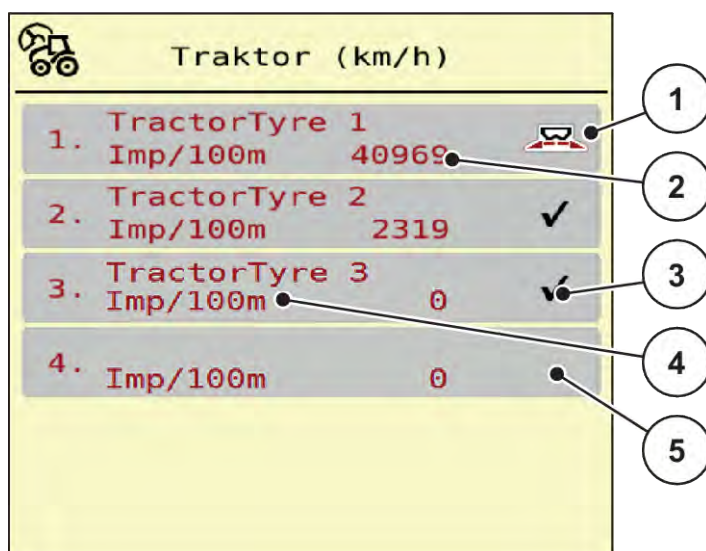

Jn. 24: Menüü Traktor (km/h)

- |   |                          |
|---|--------------------------|
| [1] Aktiivne traktoriprofiil                  | [4] Traktori tüüp        |
| [2] Impulsside arvu näit 100 m kohta          | [5] Tühi traktoriprofiil |
| [3] Profiil on loodud, hetkel mitte kasutatud |                          |

- ▶ Kutsuge ette menüü Masina seadistused > Traktor (km/h).

#### ■ Kiirusesignaali uuesti kalibreerimine

Saate olemasoleva profiili üle kirjutada või määrata profiili tühjale mälu kohale.

- ▶ Kutsuge menüüs Traktor (km/h) ette soovitud profiil.
- ▶ Vajutage **sisestusklahvi**.

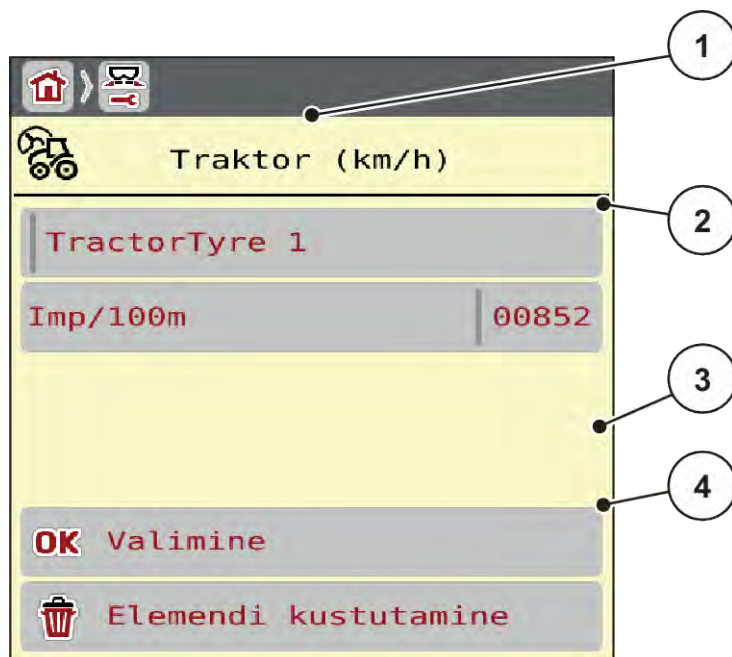

Jn. 25: Traktori profiil

- |                                      |                                 |
|--------------------------------------|---------------------------------|
| [1] Traktori nimeväli                | [3] Profiili valiku kinnitamine |
| [2] Impulsside arvu näit 100 m kohta | [4] Profiili kustutamine        |

- ▶ Kutsuge ette **Nimeväli [1]** .
- ▶ Sisestage profiili nimi.

*Profiil on aktiivne.*



Nimes võib olla kuni 16 tähemärki.  
Parema arusaadavuse huvides soovitame anda profiilile traktori nime.

Järgnevalt peate kindlaks määrama veel kiirusesignaali impulsside arvu. Kui täpne impulsiarv on teile teada, võite selle kohe sisestada:

- ▶ Kutsuge valitud traktoriprofiilist ette menüükirje Imp/100m.

*Displei näitab menüüd Imp-d impulsiarvu manuaalseks sisestamiseks.*

Kui täpne impulsiarv **ei ole** Teile teada siis alustage, **kalibreerimissõitu**.

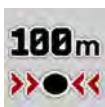

- ▶ Vajutage traktoriprofiilis kalibreerimisklahvi.  
*Ekraanil kuvatakse kalibreerimissõidu talitluskuva.*





- ▶ Vajutage võrdlusdistanti alguspunktis start-klahvi.

*Impulsinäit on nüüd nulli peal.*

*Masina juhtseade on nüüd valmis impulsside loendamiseks.*

- ▶ Läbige 100 m pikkune võrdlusdistant.
- ▶ Peatage traktor võrdlusdistanti lõpus.



- ▶ Vajutage stopp-klahvi.

*Ekraanil kuvatakse vastuvõetud impulsside arv.*

*Uus impulsiarv salvestatakse.*

*Te pöördute tagasi profiilimenüüsse.*

## 4.8 Kiirtühjendus



Selleks et masinat pärast puistamist puhastada või jääkkogus kiiresti eemaldada, võite valida menüü Kiirtühjendus.

Selleks soovitame doseerimisklapi enne masina hoiule panemist kiirtühjenduse abil **täielikult avada** ja juhtseade selles olekus välja lülitada. Nii takistate niiskuse kogunemist anumasse.



Kontrollige **enne** kiirtühjenduse käivitamist, kas kõik eeldused on täidetud. Jälgige selleks mineraalväetise puisturi kasutusjuhendit (jääkkoguse eemaldamine).

**Kiirtühjendamise läbiviimine:**

- ▶ Kutsuge ette menüü Peamenüü > Kiirtühjendus.

**⚠ ETTEVAATUST!****Äraandmispunkti automaatne muutmine võib põhjustada vigastusohtu!**

**EMC-masinate** korral ilmub alarm Äraandmispunkti jõudmine Jah = Start. Pärast Start/stopp funktsiooniklahvi vajutamist liigub äraandmispunkt automaatselt positsiooni 0. Pärast annustuskatset liigub äraandmispunkt automaatselt jälle eelseadistatud väärtusele. See võib põhjustada vigastusi ja materiaalselt kahju.

- ▶ Enne Start/stopp nupu vajutamist kontrollige, et masina ohualas ei viibi **ühtegi inimest**.

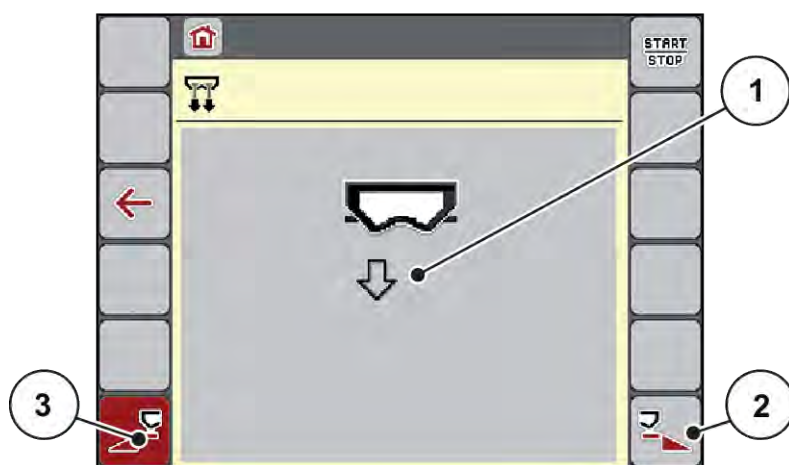

Jn. 26: Menüü Kiirtühjendus

- [1] Kiirtühjenduse sümbol (siin on valitud vasak pool, kuid pole veel käivitatud)      [3] Vasaku osalaiuse kiirtühjendus (ei ole valitud)
- [2] Parema osalaiuse kiirtühjendus (valitud)

- ▶ Valige **funktsiooniklahviga** osalarius, millega tuleb kiirtühjendus läbi viia.

*Displei näitab valitud osalaiust sümbolina (Jn. 26 positsioon [3]).*

- ▶ Vajutage **Start/stopp** klahvi.

*Kiirtühjendus käivitub.*

- ▶ Vajutage **Start/stopp**, kui mahuti on tühi.

*Kiirtühjendus on lõpetatud.*

- ▶ Vajutage ESC peamenüüsse tagasipöördumiseks.

**⚠ ETTEVAATUST!****Äraandmispunkti automaatne muutmine võib põhjustada vigastusohtu!**

**EMC-masinate** korral ilmub alarm Äraandmispunkti jõudmine Jah = Start. Pärast Start/stopp funktsiooniklahvi vajutamist liigub äraandmispunkt automaatselt positsiooni 0. Pärast annustuskatset liigub äraandmispunkt automaatselt jälle eelseadistatud väärtusele. See võib põhjustada vigastusi ja materiaalselt kahju.

- ▶ Enne Start/stopp nupu vajutamist kontrollige, et masina ohualas ei viibi **ühtegi inimest**.

## 4.9 Süsteem/test

Selles menüüs saab muuta masina juhtseadme süsteemi- ja katseseadeid.

- ▶ Kutsuge ette menüü Peamenüü > Süsteem / test.

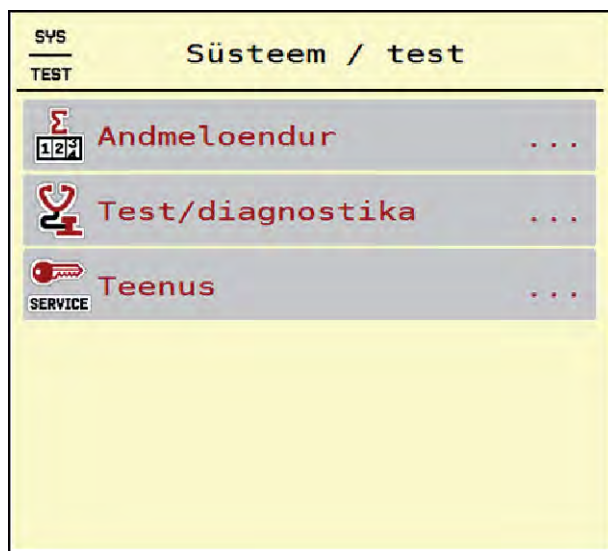

Jn. 27: Menüü Süsteem / test

Alammenüü	Tähendus	Kirjeldus
Andmeloendur	Näiduloend <ul style="list-style-type: none"> <li>• puistatud kogus kg</li> <li>• puistatud pindala ha</li> <li>• puisteaeg h</li> <li>• läbitud vahemaa km</li> </ul>	4.9.1 Üldandmeloendur
Test/diagnostika	Täiturite ja sensorite kontrollimine	4.9.2 Test/diagnostika
Teenus	Teenindusseaded	Parooliga kaitstud; menüüsse pääseb ainult teeninduspersonal

### 4.9.1 Üldandmeloendur



Selles menüüs kuvatakse kõik puisturi loendurite näidud.

- puistatud kogus kg
- puistatud pindala ha
- puisteaeg h
- läbitud vahemaa km



See menüü on vaid informatiivne.

Sõiduloendur	
kg puistatud	12383
ha puistatud	57.5
m puistatud	18954

Sõiduloend. kustut.  
→0←

Jn. 28: Menüü Andmeloendur

### 4.9.2 Test/diagnostika



Menüüs Test/diagnostika saate kontrollida kõigi täiturite ja sensorite talitlust.



See menüü on vaid informatiivne.

Andurite loend sõltub masina varustusest.

#### **⚠ ETTEVAATUST!**

##### **Liikuvad masinaosad võivad põhjustada vigastusi**

Testi ajal võivad masinaosad automaatselt liikuda.

- ▶ Tehke enne teste kindlaks, et masina piirkonnas ei ole inimesi.

Alammenüü	Tähendus	Kirjeldus
Pinge	Tööpinge kontrollimine	
Doseerimisklapp	Vasaku ja parema doseerimisklapi juurde liikumine	<i>Näide doseerimisklapid</i>
Klapi katsepunktid	Doseerimisklapi eri asendipunktidesse liikumise test	Kalibreerimise kontrollimine
Äraandmispunkt	Äraandmispunkti mootori manuaalne liikumine	
ÄAP katsepunktid	Äraandmispunkti liikumine	Kalibreerimise kontrollimine
LIN-Bus	LINBUSi kaudu edastatud koostesõlmede kontrollimine	<i>LIN-siini näide</i>
Jaotusketas	Jaotusketaste käsitsi sisselülitamine	
Segur	Segamismehhanismi kontrollimine	
EMC andurid	EMC sensorite kontrollimine	
Koormusandur	Sensorite kontrollimine	
Punkri andur	Tühjuseaviti sensorite kontrollimine	
AXMAT sensori olek	Sensorisüsteemi kontrollimine	
Õli anum	Õlitemperatuuri ja õlitaseme kontrollimine	
Eeldoseerimine	Testfunktsioon eeldoseerimisklappide avamiseks/sulgemiseks	Kalibreerimise kontrollimine
Liini töö	Konveierlindi manuaalne liikumine	
Punkrikate	Täiturite kontrollimine	
Katteklapi andur	Kattepaneelil oleva turvalüliti kontrollimine	<i>Näide Kattepaneeli sensor</i>
SpreadLight	Töölaternate kontrollimine	
Kalk.funktsioonid	Kammvaltsi ja raputusmootori juhtimine	<i>Näide Kalk.funktsioonid</i>

■ **Näide Kattepaneeli sensor**

- ▶ Kutsuge ette menüü Süsteem / test > Test/diagnostika.
- ▶ Lehitsege nooltega vasakule/paremale kuni menüükirjeni Katteklapi andur.

Displei näitab täiturite/sensorite olekut.

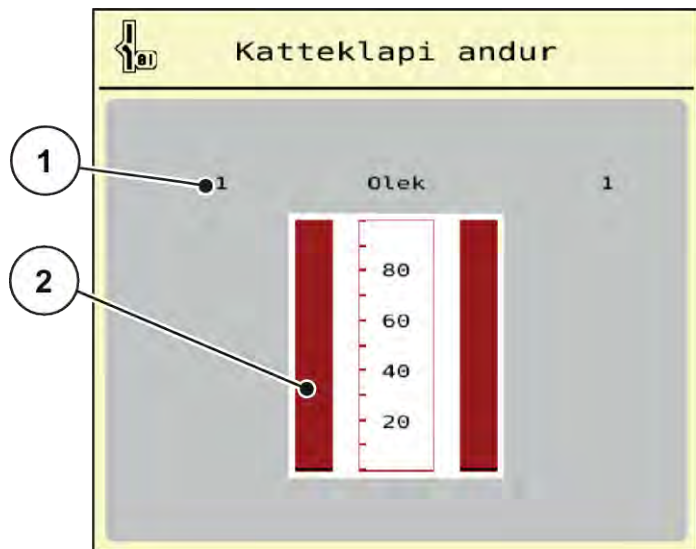

Jn. 29: Test/diagnostika; näide: Katteklapi andur

- [1] Signaali näit; 1: Kattepaneel on suletud; 0: [2] Signaali ribanäidik  
Kattepaneel on avatud

■ **Näide Kalk.funktsioonid**

- ▶ Kutsuge ette menüü Süsteem / test > Test/diagnostika.
- ▶ Lehitsege nooltega vasakule/paremale kuni menüükirjeni Kalk.funktsioonid.

Displei näitab valikuliste seadiste olekut.



Jn. 30: Test/diagnostika; näide: Kalk.funktsioonid

- ▶ Märkige puutekraanile linnuke.



- ▶ Vajutage nuppu Start/stopp.  
*Algab test valitud seadise tüürimiseks.*
- ▶ Vajutage uuesti nuppu Start/stopp.

*Test on lõpetatud.*

#### ■ Näide doseerimisklapid

- ▶ Kutsuge ette menüü Test/diagnostika > Doseerimisklapp.

*Displei näitab mootorite/sensorite olekut.*

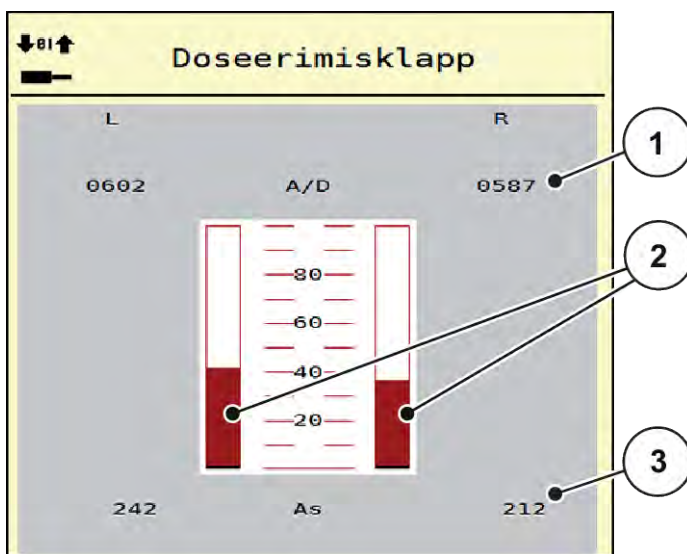

*Jn. 31: Test/diagnostika; näide: Doseerimisklapp*

- [1] Signaali näit
- [2] Signaali ribanäidik

[3] Asendi näit

Näidikul Signaal kuvatakse elektrisignaali olek vasakul ja paremal poolel.

#### ⚠ ETTEVAATUST!

##### Liikuvad masinaosad võivad põhjustada vigastusi

Testi ajal võivad masinaosad automaatselt liikuda.

- ▶ Tehke enne teste kindlaks, et masina piirkonnas ei ole inimesi.

Doseerimisklappe saab noolte kaudu üles/alla avada ja sulgeda.

#### ■ LIN-siini näide

- ▶ Kutsuge ette menüü Süsteem / test > Test/diagnostika.
- ▶ Kutsuge ette menüükirje LIN-Bus.

Displei näitab täiturite/sensorite olekut.

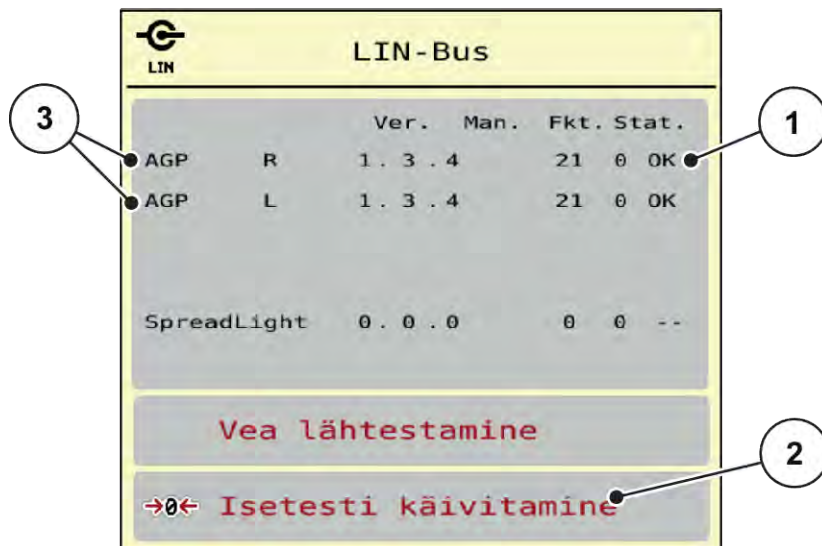

Jn. 32: Süsteem / test; näide: Test/diagnostika

[1] Olekukuva

[3] Külgeühendatud seadised

[2] Isetesti käivitamine

### Linbusi osaleja olekuteade

Seadistel on erinevad olekud:

- 0 = OK; seadises ei ole viga
- 2 = Ummistus
- 4 = ülekoormus

### ⚠ ETTEVAATUST!

#### Liikuvad masinaosad võivad põhjustada vigastusi

Testi ajal võivad masinaosad automaatselt liikuda.

- ▶ Tehke enne teste kindlaks, et masina piirkonnas ei ole inimesi.



Süsteemi taaskäivitamisel kontrollitakse olekut ja tavaliselt lähtestatakse. Kuna teatud juhtudel ei lähtestata olekut enam alati automaatselt, saab nüüd teostada ka manuaalse RESETi.

- Vajutage lülitusklahvi Vea lähtestamine.



### 4.9.3 Teenindus



Seadistuste tegemiseks menüüs Service on vaja sisestuskoodi. Neid seadistusi saavad muuta üksnes volitatud hooldustöötajad.

### 4.10 Info



Menüüst Info saate leida andmeid masina juhtseadme kohta.



See menüü sisaldab infot masina konfiguratsiooni kohta.

Infoleend sõltub masina varustusest.

### 4.11 Kaalu- ja sõiduloendur



Sellest menüüst leiate väärtused tehtud puistetöö ning kaalumisrežiimi funktsioonid.

► Kutsuge ette menüü Peamenüü > Kaalu- ja sõiduloen..

*Ilmub menüü Kaalu- ja sõiduloen..*

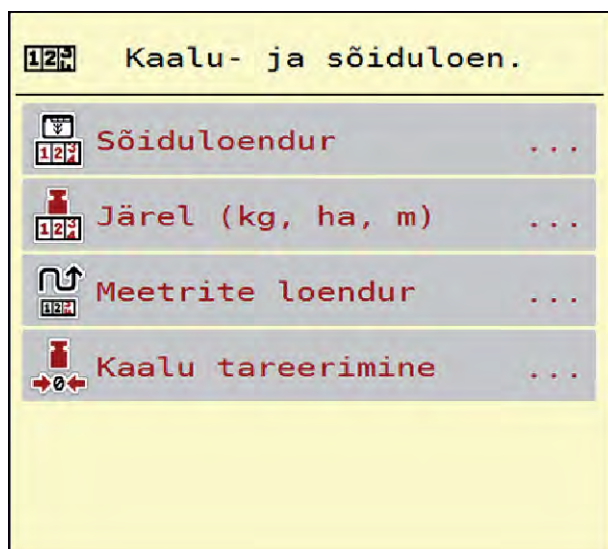

*Jn. 33: Menüü Kaalu- ja sõiduloen.*

Alammenüü	Tähendus	Kirjeldus
Sõiduloendur	Puistekoguse, puistatud pindala ja puistatud vahemaa kuvamine	4.11.1 Sõiduloendur

Alammenüü	Tähendus	Kirjeldus
Järel (kg, ha, m)	Ainult kaaluga puistur: Jääkkoguse näit masina mahutis	4.11.2 Järel (kg, ha, m)
Meetrite loendur	Läbitud lõigu näit alates meetri loenduri viimasest lähtestamisest	Lähtestamine (nullimine) <b>C</b> <b>100%</b> - klahviga
Kaalu tareerimine	Ainult kaaluga puistur: Kaalumisväärtus tühjal kaalul seatakse „0 kg“ peale	4.11.3 Kaalu tareerimine

#### 4.11.1 Sõiduloendur



Selles menüüs saate küsida läbiviidud puistamise väärtusi, jälgida jääkpuistekogust ja lähtestada kustutamise teel sõiduloenduri.

► Kutsuge ette menüü Kaalu- ja sõidulnd.> Sõiduloendur.

Ilmub menüü Sõiduloendur.

Puistamise ajal, st avatud doseerimisklappidega saate minna menüüsse Sõiduloendur ning nii olemasolevaid väärtuseid lugeda.



Kui soovite väärtuseid puistamise ajal pidevalt jälgida, võite määrata käitusvaates vabalt valitavad näiduväljad kg sõit, ha sõit või m sõit, vt 2.1.2 Näiduväljad.

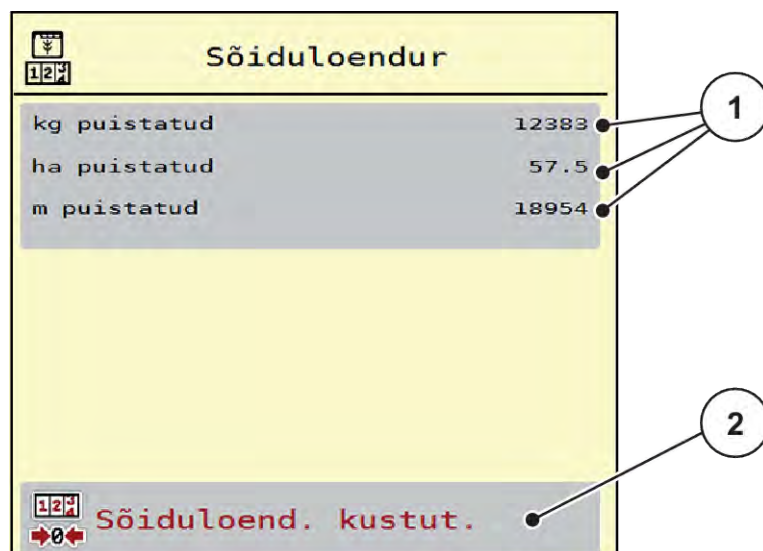

Jn. 34: Menüü Sõiduloendur

[1] Puistatud koguse, pindala ja vahemaa [2] Sõiduloend. kustut. näidikuväljad

### Sõiduloenduri kustutamine

- ▶ Kutsuge ette alammenüü Kaalu- ja sõiduloen. > Sõiduloendur.

*Ekraanil kuvatakse alates viimasest kustutamisest mõõdetud puistekogus, puistatud pindala ja puistatud vahemaa.*

- ▶ Vajutage lülitusklahvi Sõiduloend. kustut..

*Kõik sõiduloenduri väärtused seatakse näidule 0.*

### 4.11.2 Järel (kg, ha, m)



Menüüs Järel (kg, ha, m) saate pärida punkrisse jäänud jääkkogust. Menüüs kuvatakse võimalik pindala (ha) ja vahemaa (m), mida väetise jääkkogusega veel puistata saab.

- ▶ Kutsuge ette menüü Kaalu- ja sõiduloen.> Järel (kg, ha, m).

*Ilmub menüü Järel (kg, ha, m).*



Aktuaalse täitekaalu saab kindlaks teha ainult **Kaalupuisturis** kaalumise teel. Kõigis teistes puisturites arvutatakse väetise jääkkogus väetise- ja masinaseadistuste ning sõidusignaali põhjal, täitekogus tuleb sisestada käsitsi (vt all). Laotuskoguse ja töölaiuse väärtuseid ei saa selles menüüs muuta. Need on siin vaid infoks.

Järel (kg, ha, m)	
kg järel	-1390
Laotuskogus, kg/ha	200
Töölaius (m)	24.00
võimalik ha	0.0
võimalik m	0

*Jn. 35: Menüü Järel (kg, ha, m)*

[1] Sisestusväli Jääk (kg)

[2] Näiduväljad Laotuskogus, Töölaius ja võimalik väetatav pindala ja vahemaa

### 4.11.3 Kaalu tareerimine

- **Ainult kaalupuistur**



Seadke selles menüüs kaalu väärtus tühja puisturi korral näidule 0 kg.

Kaalu tareerimisel peavad olema täidetud järgmised tingimused:

- punker on tühi,
- masin on seisatud,
- jõuvõtuvõll on välja lülitatud,
- masin asetseb horisontaalselt ega puutu vastu maad,
- traktor on seisatud.

#### Kaalu tareerimine:

- ▶ Kutsuge ette menüü Kaalu- ja sõiduloen. > Kaalu tareerimine.
- ▶ Vajutage lülitusklahvi Kaalu tareerimine.

*Kaalu väärtus tühja kaalu korral on nüüd seatud näidule 0 kg.*



Jääkkoguse õigeks arvutamiseks tareerige kaal enne iga kasutamist.

## 4.12 Töölatern (SpreadLight)



Selles menüüs saate aktiveerida funktsiooni SpreadLight ja jälgida puistevaadet ka öörežiimis.

Te lülitate töölaternad sisse ja välja masina juhtsüsteemi kaudu automaat- või manuaalmooduses.

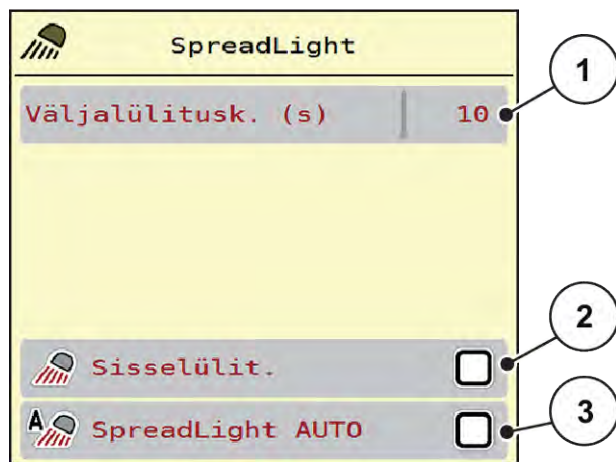

Jn. 36: Menüü SpreadLight

[1] Väljalülitusk. (s)

[3] Automaatika aktiveerimine

[2] Manuaalmoodus: Töölaternate  
sisselülitamine



#### Automaatmoodus:

Automaatmooduses lülituvad töölaternad sisse kohe, kui doseerimissiibrid avanevad ja puisteprotsess käivitub.

- ▶ Kutsuge ette menüü Peamenüü > SpreadLight.
- ▶ Pange linnuke menüükirjesse SpreadLight AUTO [3].  
*Töölaternad lülituvad sisse, kui doseerimisklapid avanevad.*
- ▶ Sisestage väljalülituse kestus [1] sekundites.  
*Töölaternad lülituvad pärast sisestatud kestust välja, kui doseerimisklapid on suletud.*  
*0 kuni 100 sekundi vahemik.*
- ▶ Kustutage linnuke menüükirjest SpreadLight AUTO [3].  
*Automaatmoodus on deaktiveeritud.*



#### Manuaalmoodus:

Manuaalmooduses saate töölaternad sisse ja välja lülitada.

- ▶ Kutsuge ette menüü Peamenüü > SpreadLight.
- ▶ Pange linnuke menüükirjesse Sisselülit. [2].  
*Töölaternad lülituvad sisse ja jäävad nii kaua sisse, kuni Te linnukese kustutate või menüüst lahkute.*

## 4.13 Erifunktsioonid

### 4.13.1 Ühikusüsteemi muutmine

Teie ühikusüsteem eelseadistati tehase poolt. Siiski saate igal ajal meetermöödustikult Briti mõõtühikute süsteemile ja vastupidi ümber seadistada.



Tingituna erinevate ISOBUS-võimeliste terminalide suurest hulgast piirdub antud peatükk masina elektroonilise juhtseadme funktsioonidega ilma teatud ISOBUS-terminali andmeteta.

- Järgige vastavas kasutusjuhendis olevaid korraldusi oma ISOBUS-terminali käsitsemiseks.



- ▶ Kutsuge ette terminalisüsteemi menüü Seaded.
- ▶ Kutsuge ette menüü Unit.
- ▶ Valige loendist soovitud ühikusüsteem.
- ▶ Vajutage nuppu OK.

*Erinevate menüüde kõik väärtused on ümber arvutatud.*

Menüü/väärtus	Ümberarvutustegur meetermöödustikult Briti mõõtühikute süsteemile
kg järel	1 x 2,2046 lb.-mass (lbs järel)
ha järel	1 x 2,4710 ac (ac järel)
Töölaius (m)	1 x 3,2808 ft

Menüü/väärtus	Ümberarvutustegur meetermöödustikult Briti mõõtühikute süsteemile
Laotusk. (kg/ha)	1 x 0,8922 naela/ac
Paigalduskõrgus cm	1 x 0,3937 tolli

Menüü/väärtus	Ümberarvutustegur meetermöödustikult Briti mõõtühikute süsteemile
lbs järel	1 x 0,4536 kg
ac järel	1 x 0,4047 ha
Töölaius (ft)	1 x 0,3048 m
Laotuskogus,lbs/ha	1 x 1,2208 kg/ha
Paigalduskõrgus in	1 x 2,54 cm

#### 4.13.2 Juhtkangi kasutamine

Alternatiivina saate kasutada ISOBUSi terminali töökuval seadistuste tegemiseks juhtkangi.



Kui soovite kasutada mõnd muud juhtkangi, pöörduge oma edasimüüja poole.

- Järgige ISOBUS terminali kasutusjuhendi korraldusi.

### ■ CCI A3 juhtkang



Jn. 37: CCI A3 Juhtkang, esi- ja tagakülg

- |                         |                                |
|-------------------------|--------------------------------|
| [1] Valgusesensor       | [3] Plastvõrk (väljavahetatav) |
| [2] Displei/puutepaneel | [4] Tasandiklahv               |

### ■ CCI A3 juhtkangi käsitsemistasandid

Tasandiklahvidega saate ümber lülitada kolme käsitsemistasandi vahel. Vastavalt aktiivset tasandit näidatakse valgusriba positsiooni kaudu displei alumisel serval.

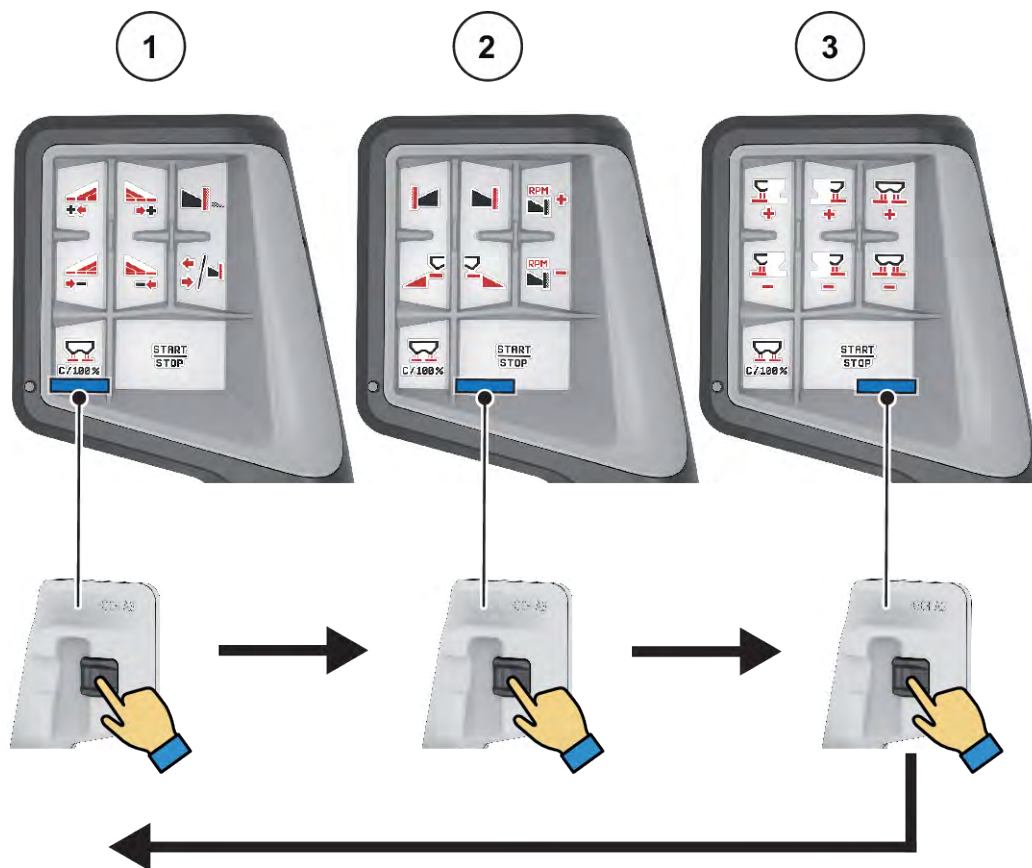

Jn. 38: CCI A3 juhtkang, käsitsemistasandi näidik

- [1] Tasand 1 aktiivne
- [2] Tasand 2 aktiivne

- [3] Tasand 3 aktiivne

■ **CCI A3 juhtkangi klahvide hõivatus**

Pakutav juhtkang on tehases teatud funktsioonidega eelprogrammeeritud.



Sümbolite tähenduse ja funktsiooni leiate peatükist 2.2 *Kasutatavate sümbolite teek*.  
 Palun pidage silmas, et klahvide hõlvatus on olenevalt masinatüübist (AXIS-M, AXIS-H) erinev.





Jn. 39: Klahvide hõlvatus tasand 1



Jn. 40: Klahvide hõlvatus tasand 2



Jn. 41: Klahvide hõlvatus tasand 3



Kui soovite kohandada klahvide hõlvatust kolmel tasandil, siis järgige juhtkangi käsitsemisjuhendis olevaid korraldusi.

### 4.13.3 WLAN moodul

#### ■ Erivarustus

Nutitelefoni ja tööarvuti vaheliseks kommunikatsiooniks võib kasutada WLAN moodulit. Võimalikud on järgmised funktsioonid:

- Informatsiooni ülekandmine tööarvutis olevast puistetabeli äpist. Sel juhul ei pea väetise seadeid enam manuaalselt sisestama.
- Jääkkoguste kaalunäidu ülekandmine tööarvutist nutitelefoni.



*Jn. 42: WLAN moodul*



Lähemat informatsiooni WLAN mooduli montaaži ja nutitefoniga suhtlemise kohta leiate WLAN mooduli montaažijuhendist.

- WLAN salasõna on: **quantron**.

## 5 Puisterežiim AXIS-PowerPack-iga

### 5.1 Ülelaadimine

#### 5.1.1 Ülelaadimine automaatrežiimis

Ülelaadimine toimub täisautomaatselt ja alati samas järjekorras.



Te võite sensorite olekuid ja ülelaadimist jälgida käitusvaates. Teated edastatakse igatahes ilma helita.

#### Eeldus:

- Töörežiim Automaatika on aktiivne.
  - Vt 4.7.3 Ülelaadimisfunktsiooni töörežiim

Talitus/juhtimine	Talituskuva
<p>► Vajutage nuppu Jaotusketta käivitamine.</p> <p>Transpordilint hakkab liikuma. Eeldoseerimisklapid avanevad automaatselt. PowerPacki mahuti täitub. Kui maksimaalne täitekogus on saavutatud, peatub lint automaatselt.</p>	
<p>► Käivitage puisterežiim.</p>	
<p>► Alustage puistesõitu.</p>	
<p>Ülelaadimine toimub pidevalt, sõltudes puistatavast kogusest. Lindikiirus ja eeldoseerija asend kohanduvad üksteisega automaatselt.</p>	



Talitus/juhtimine	Talituskuva
<ul style="list-style-type: none"> <li>▶ Vajutage töö lõpetamisel Start/stopp-klahvi.</li> <li>▶ Kettad seiskuvad.</li> </ul>	
<p>Eeldoseerimisklapid sulguvad automaatselt kohe, kui jaotuskettad on seiskunud.</p>	





### 5.1.2 Ülelaadimine manuaalses töörežiimis

Te saate ülelaadimist käivitada ja peatada ülelaadimiskäivitus-klahvi kaudu, kui puistepool on tühi. Sensori olekud signaliseerivad Teile vajalikke samme.

#### Eeldus:

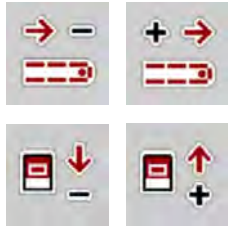
- Töörežiim Manuaalne on aktiivne.
  - Vt *Manuaalne (ainult AXIS-PowerPack)*
- Puisterežiim on käivitunud.

Talitus/juhtimine	Talituskuva
<p>Üks mõlemast tühjuse teaviti sensorist (LLST või LRST) teatab tühjusest.</p>	
<ul style="list-style-type: none"> <li>▶ Vajutage ülelaadimiskäivitust.</li> </ul>	
<p>Ülelaadimine on aktiivne.</p>	





Talitus/juhtimine	Talituskuva
<ul style="list-style-type: none"> <li>▶ Eeldoseerimisklapid avanevad.</li> <li>▶ Konveierlint hakkab samaaegselt liikuma.</li> <li>▶ Väetis voolab puistemehhanismi mahutisse sisse.</li> </ul>	
<ul style="list-style-type: none"> <li>▶ Kohandage konveierlindi kiirust ja eeldoseerimisklappide ava.</li> </ul>	
<p>Mõlemad tühjuseaviti sensorid (LLST või LRST) on nõrgenenud.</p>	
<p>Ülevool on saavutatud.</p>	
<ul style="list-style-type: none"> <li>▶ Vajutage ülelaadimiskäivitust.</li> </ul> <p>Konveierlint peatub. Sulgege eeldoseerimisklapid.</p>	
<p>Ülelaadimine on lõpetatud.</p>	

## 5.2 Väetise puistamine

### 5.2.1 Töötamine osalaiustega

#### ■ Puisteliigi kuvamine töökuval

Masina juhtseade pakub 4 erinevat puisteviisi puisterežiimiks masinaga AXIS EMC. Seadistamine on võimalik otse töökuval. Puisterežiimi ajal saab puisteliike vahetada ning seega optimaalselt põllu oludega kohanduda.

Lülitus klahv	Puisteliik
	Osalaiuse aktiveerimine mõlemal küljel
	Osalaius on võimalik vasakul, piirialal puistamise funktsioon paremal küljel
	Osalaius on võimalik paremal, piirialal puistamise funktsioon vasakul küljel
	<b>Ainult AXIS-H</b> Piirialal puistamise funktsioon mõlemal küljel

- ▶ Vajutage funktsiooninuppu mitu korda, kuni ekraanil kuvatakse soovitud puisteliik.

Osalaiustega saab puistata ühel või mõlemal küljel ning seega kohandada kogu puistelaiust põllu vajadustele. Iga puistepool on automaatrežiimis astmeteta ja manuaalrežiimis kuni maksimaalselt 4 astmega seadistatav.



- ▶ Vajutage piiripuiste/osalaiuste vahetusklahvi.

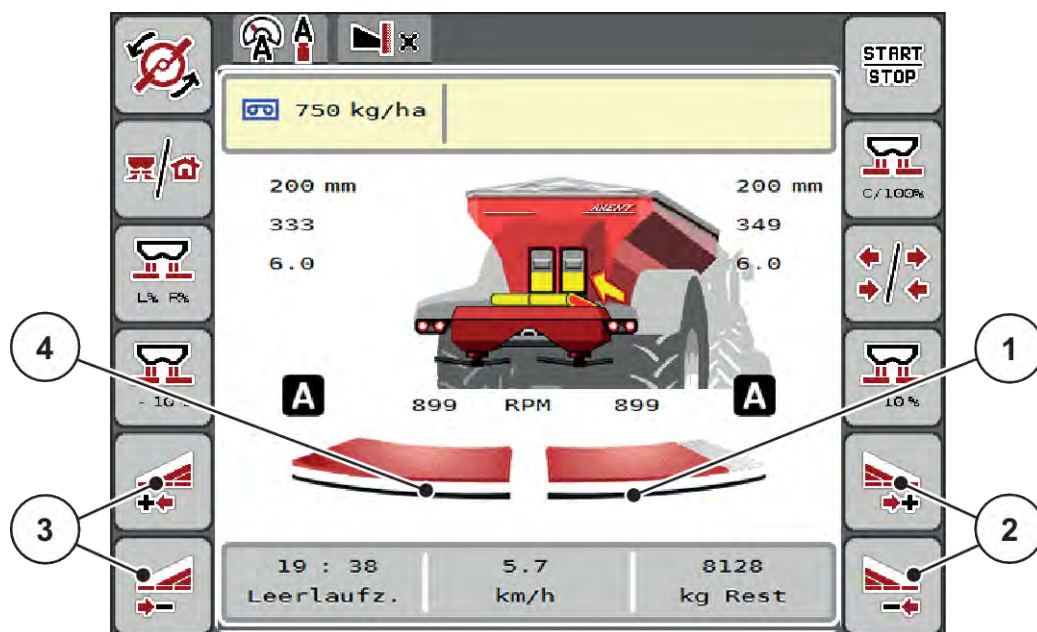

Jn. 43: Käitusvaade: Osalaiused 2 osalaiusega

- |   |   |
|---|---|
| [1] Parempoolse puistepool on vähendatud mitmele astmele.                 | [3] Vasakpoolse puistelaiuse suurendamise või vähendamise funktsiooninupp |
| [2] Parempoolse puistelaiuse suurendamise või vähendamise funktsiooninupp | [4] Vasak puistepool puistab kogu poolküljele.                            |



- Iga osalaiust saab vähendada või suurendada sammhaaval.
- Osalaiuse aktiveerimine on võimalik väljastpoolt sissepoole või seestpoolt väljapoole. Vt Jn. 44 Osalaiuse automaatne lülitamine

Soovitame terminali taaskäivitamist järgmistel juhtudel:

- Te olete muutnud tööalaiust.
- Te olete ettekutsunud puistetabeli mõne teise kirje.

Pärast terminali taaskäivitamist kohandub osalaiuste näidik uute seadetega.

- ▶ Funktsiooninupp Vasakpoolse osalaiuse vähendamine või Parempoolse osalaiuse vähendamine.  
*Puistekülje osalaiust vähendatakse ühe astme võrra.*
- ▶ Vajutage funktsiooniklahvi Vasakpoolse puistelaiuse suurendamine või Parempoolse puistelaiuse suurendamine.  
*Puistepoolse osalaiust suurendatakse ühe astme võrra.*



Osalaiused **ei ole** proportsionaalselt liigitatud. Puistelaiuse assistent VariSpread seadistab puistelaiused automaatselt.



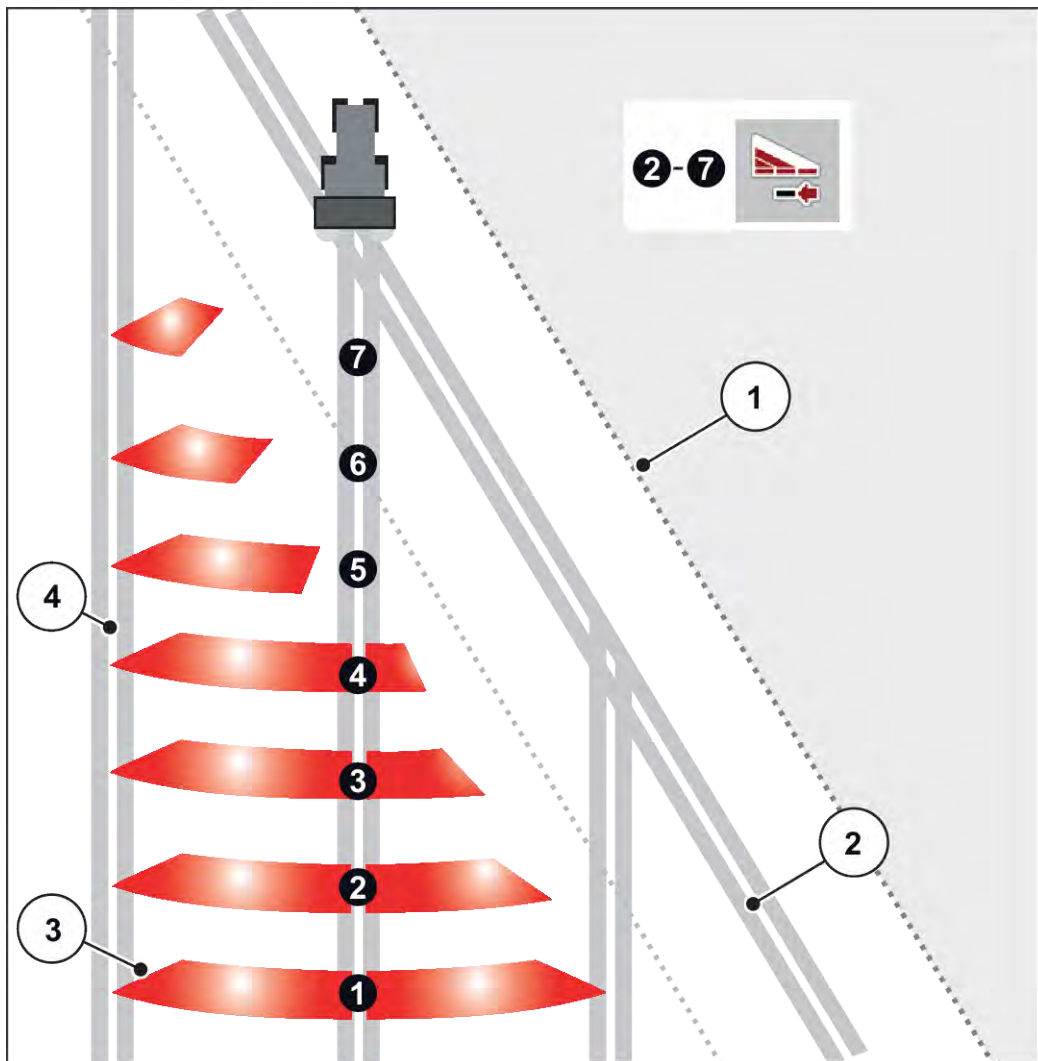

Jn. 44: Osalaiuse automaatne lülitamine

- |   |   |
|---|---|
| [1] Põlluserv   | Osalaiused 5 kuni 7: osalaiuste edasine vähendamine |
| [2] Ümberpööramise sõidurada                                |   |
| [3] Osalaiused 1 kuni 4: Osalaiuse vähendamine paremal pool | [4] Põllul olevad tehnoarjad                        |

### ■ Puisterežiim ühe osalaiusega ja piirialadel puistamise režiimis

Puisterežiimi ajal saate osalaiusi sammu kaupa muuta ning piirialadel puistamise inaktiveerida. Alumine pilt näitab käitusvaadet aktiveeritud piiripuiste funktsiooniga ja aktiveeritud osalaiusega.

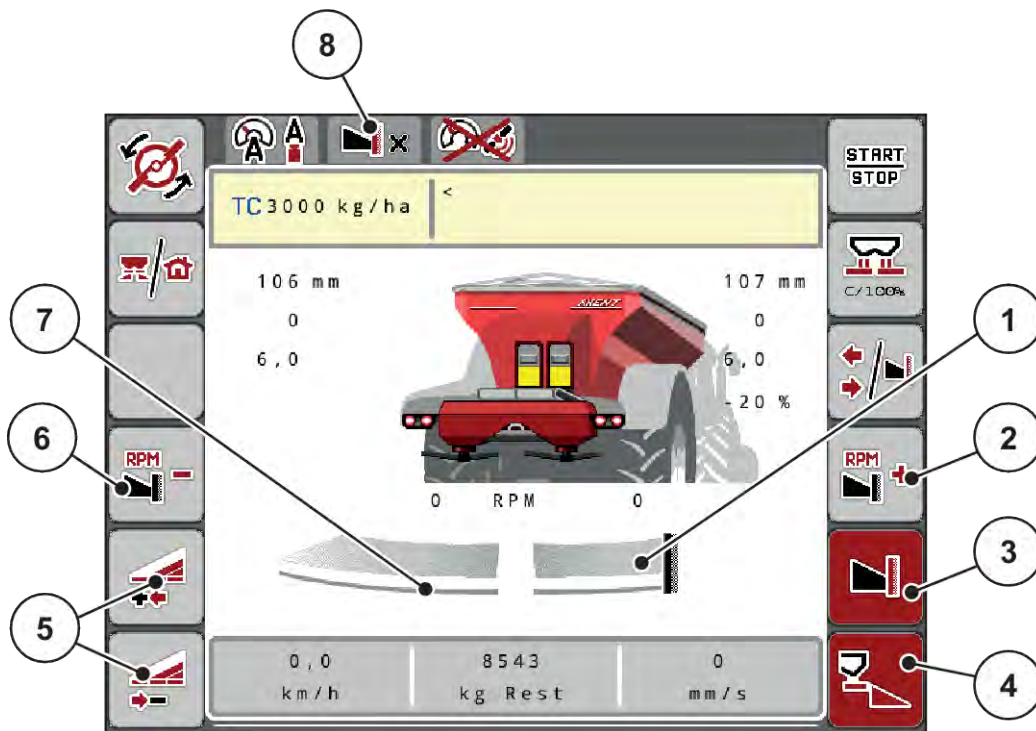

Jn. 45: Käitusvaade üks osalarius vasakul, piiripuistepool paremal

- |   |  |
|---|--|
| [1] Puistepool paremal piiripuiste mooduses                               | [6] Jaotusketta pöörlemiskiiruse vähendamine piirialal puistamise poolel |
| [2] Jaotusketta pöörlemiskiiruse suurendamine piirialal puistamise poolel | [7] Neljal astmel reguleeritav osalarius vasakul                         |
| [3] Piirialal puistamise režiim on aktiveeritud                           | [8] Praegune piirialal puistamise režiim on Piir.                        |
| [4] Parempoolne puistekülg on aktiveeritud                                |  |
| [5] Osalaiuse vähendamine või suurendamine vasakul                        |  |

- Vasakpoolne puistekogus on seatud kogu töölaiusele.
- Funktsiooninuppu **Piiripuiste paremal** on vajutatud, piiripuiste on aktiveeritud ja puistekogust on 20 % võrra vähendatud.
- Funktsiooniklahv **Puistelaiuse vähendamine vasakul**, et vähendada osalaiust astmeteta.
- Vajutage funktsiooninuppu **C/100 %**, millega saate naasta kohe täielikule töölaiusele.
- Vajutage funktsiooninuppu **Piirialadel puistamine paremal**, piirialadel puistamine inaktiveeritakse.



Piiripuiste funktsioon on võimalik ka automaatrežiimis GPS-Controliga. Piiripuistepoolt tuleb käsitseda alati manuaalselt.

- Vt 5.2.7 GPS-Control.

## 5.2.2 Puistamine automatrežiimis (AUTO km/h + AUTO kg)



Töörežiim AUTO km/h + AUTO kg võimaldab laotuskogust puistamise ajal pidevalt reguleerida. Massivoolu reguleerimist korrigeeritakse selle informatsiooni põhjal regulaarsete ajavahemike järel. Seeläbi tagatakse väetise optimaalne doseerimine.



Töörežiim AUTO km/h + AUTO kg on tehases standardset eelvalitud.

### Puistamise eeldus:

- Töörežiim AUTO km/h + AUTO kg on aktiivne (vt 4.7.1 AUTO/MAN režiim).
- Väetise seaded on määratletud:
  - Laotuskogus (kg/ha)
  - Töölaius (m)
  - Jaotusketas
  - Normpöör-kiirus (p/min)

► Täitke punker väetisega.

### ! HOIATUS!

#### Väetise paiskumise oht.

Paiskuv väetis võib põhjustada raskeid vigastusi.

- Suunake kõik inimesed enne jaotusketaste sisselülitamist masina puistetsoonist välja.

### Ainult AXIS-M:



Käivitage või peatage käigukast **ainult madala jõuvõtuvõlli pööretearvu korral**.



- **Ainult AXIS-H:** Vajutage **Jaotusketaste käivitamine**.
- Kinnitage alarmiteade sisestusnupuga. Vt 7.1 Alarmiteadete tähendus.  
*Ilmub mask Tühikäigul mõõtmine.*

*Tühikäigul mõõtmine käivitub automaatselt. Vt 5.2.3 Tühikäigumõõtmine.*

- Vajutage Start/stopp

*Puistamine algab.*





Soovitame lasta näidata voolutegurit käitusvaates (vt 2.1.2 Näiduväljad), et jälgida massivoolu reguleerimist puistetöö ajal.



Vooluteguri reguleerimise probleemide korral (ummistused jne) minge pärast rikke kõrvaldamist seisatud masinaga menüüsse Väetise seadistus ja sisestage vooluteguriks 1,0.

### Vooluteguri lähtestamine

Kui voolutegur on kukkunud alla miinimumväärtuse (0,4 või 0,2), ilmub alarm nr 47 või 48. Vt 7.1 *Alarmiteadete tähendus*.

## 5.2.3 Tühikäigumöötmine

### ■ Automaatne tühikäigumöötmine

Kõrge reguleerimistäpsuse saavutamiseks peab EMC reguleerimissüsteem tühikäigurõhku regulaarsete ajavahemike järel mõõtma ja salvestama.

Tühikäigumöötmine tühikäigurõhu tuvastamiseks käivitub süsteemi taaskäivitamisel.

Lisaks käivitub tühikäigumöötmine järgmistel tingimustel automaatselt:

- Ettenähtud aeg viimasest tühikäigumöötmisest on möödas.
- Olete teinud muudatusi menüüs Väetise seadistus(pöörlemiskiirus, jaotusketta tüüp).

Tühikäigumöötmise ajal kuvatakse alljärgnev aken.

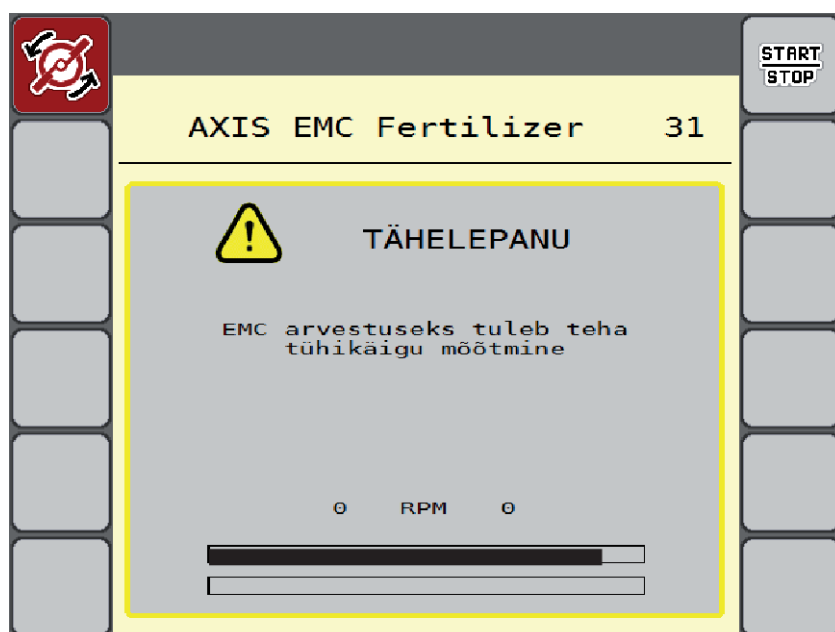

Jn. 46: Tühikäigumöötmise alarminäit

Esimesel jaotusketaste käivitamisel tasakaalustab masina juhtseade süsteemi tühikäigu momendi. Vt 7.1 Alarmiteadete tähendus.



Kui alarmteade ilmub ikka jälle, kuigi käigukastiõli on soe:

- Võrrelge monteeritud jaotusketast menüüsse Väetise seadistus sisestatud tüübiga. Vajaduse korral Tüübi kohandamine.
- Kontrollige regulaarselt jaotusketta kinnitust. Keerake kübarmutter kinni
- Kontrollige jaotusketast kahjustuste suhtes. Vahetage jaotusketas välja.

Kui tühikäigumõõtmine on lõppenud, seab masina juhtsüsteem tühikäiguaja käitusvaate näidikul 19:59 minuti peale.



► Vajutage **Start/stopp**.

*Puistamine algab.*

*Tühikäigumõõtmine töötab taustal ka suletud dosaatori siibrite korral. Ekraanil ei kuvata ikka ühtegi maski.*

Pärast selle tühikäiguaja möödumist käivitub uus tühikäigumõõtmine automaatselt.

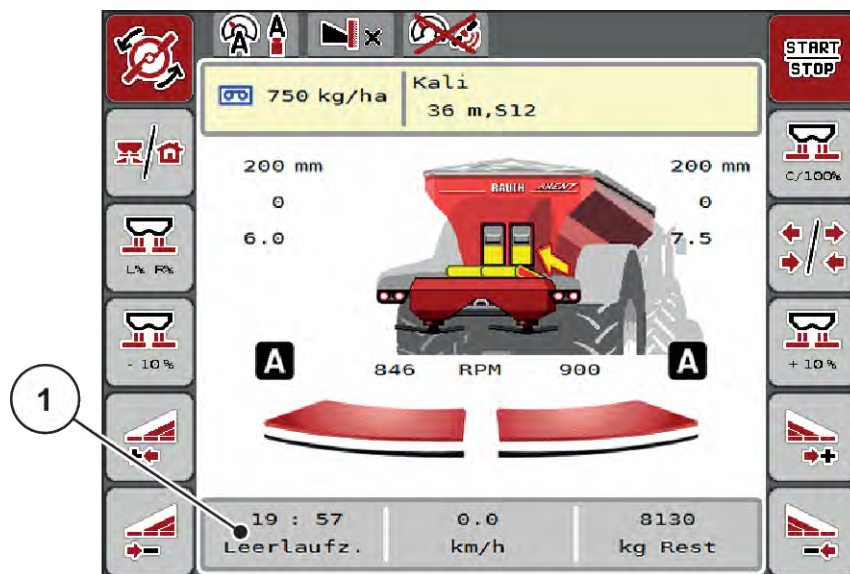

Jn. 47: Tühikäigumõõtmise näit töökuval

[1] Aeg kuni järgmise tühikäigu mõõtmiseni



Jaotusketta vähendatud pöörlemiskiiruse korral ei saa tühikäigumõõtmist teha, kui piirialadel puistamine või osalaiuse vähendamine on aktiivsed!



Suletud doseerimisklappide korral toimub taustal alati tühikäigumõõtmine (ilma alarmiteateta)!



Ärge vähendage mootori pöörlemiskiirust tühikäigumõõtmise ajal pööramisalas!

Traktor ja hüdraulikaahel peavad olema töötemperatuuril!

#### ■ Tühikäigumõõtmine käsitsi

Vooluteguri ebatavalise muutumise korral tuleb tühikäigumõõtmine käivitada käsitsi.



► Vajutage peamenüüs tühikäigu mõõtmise nuppu.

*Tühikäigumõõtmine käivitub käsitsi.*

### 5.2.4 Puistamine töörežiimis AUTO km/h



Standardselt töötate selles töörežiimis ilma kaalutehnikata masinate korral.



Selles töörežiimis saate vähendada laotuskogust kuni 1 kg/ha-ni.

#### **Puistetöö eeldus:**

- Töörežiim AUTO km/h on aktiivne (vt 4.7.1 AUTO/MAN režiim).
- Väetise seaded on määratletud:
  - Laotuskogus (kg/ha),
  - Töölaius (m)
  - Jaotusketas
  - Normpöörli-kiirus (p/min)

- ▶ Täitke punker väetisega.



Optimaalse puistetulemuse saavutamiseks töörežiimis AUTO km/h tuleb enne puistamist teha annustuskatse.

- ▶ Viige läbi annustuskatse vooluteguri määramiseks või võtke voolutegur puistetabelist ja sisestage see manuaalselt.

### ! HOIATUS!

#### Väetise paiskumise oht.

Paiskuv väetis võib põhjustada raskeid vigastusi.

- ▶ Suunake kõik inimesed enne jaotusketaste sisselülitamist masina puistetsoonist välja.



- ▶ **Ainult AXIS-H:** Vajutage **Jaotusketaste käivitamine**.



- ▶ Vajutage Start/stopp klahvi.

*Puistamine algab.*

## 5.2.5 Puistamine töörežiimis MAN km/h



Töörežiimis MAN km/h töötate siis, kui kiirussignaali pole.

- ▶ Kutsuge ette menüü Masina seadistused > Käitus automaat/käsitsi.
- ▶ Valige menüükirje MAN km/h.  
*Displei näitab sisestusakent Kiirus.*
- ▶ Kandke sõidukiiruse väärtus sisse puistamise ajal.
- ▶ Vajutage nuppu OK.
- ▶ Väetiseseadistuste tegemine:
  - ▷ Laotuskogus (kg/ha)
  - ▷ Töölaius (m)
- ▶ Täitke punker väetisega.



Optimaalse puistetulemuse saavutamiseks töörežiimis MAN km/h tuleb enne puistamist teha annustuskatse.

- ▶ Viige läbi annustuskatse vooluteguri määramiseks või võtke voolutegur puistetabelist ja sisestage see manuaalselt.



- ▶ **Ainult AXIS-H:** Vajutage **Jaotusketaste käivitamine**.



- ▶ Vajutage nuppu Start/stopp

*Puistamine algab.*



Hoidke puistamise ajal kindlasti sisestatud kiirust.

## 5.2.6

### Puistamine töörežiimis MAN skaala



Töörežiimis MANi skaala saate doseerimisklapi ava puistamise ajal käsitsi muuta.

Käsitsirežiimis töötate vaid siis, kui:

- kiirusesignaali pole (radari- või rattasensorit pole või need on defektsed),
- puistata soovitakse teotõrjevahendit või seemneid.

Töörežiim MANi skaala sobib hästi teotõrjevahendiks ja peenkülviks, kuna automaatset massivoolu reguleerimist ei saa väikse kaalukao tõttu aktiveerida.



Puistatava aine ühtlaseks jaotamiseks tuleb käsitsirežiimis sõita kindlasti püsival sõidukiirusel.



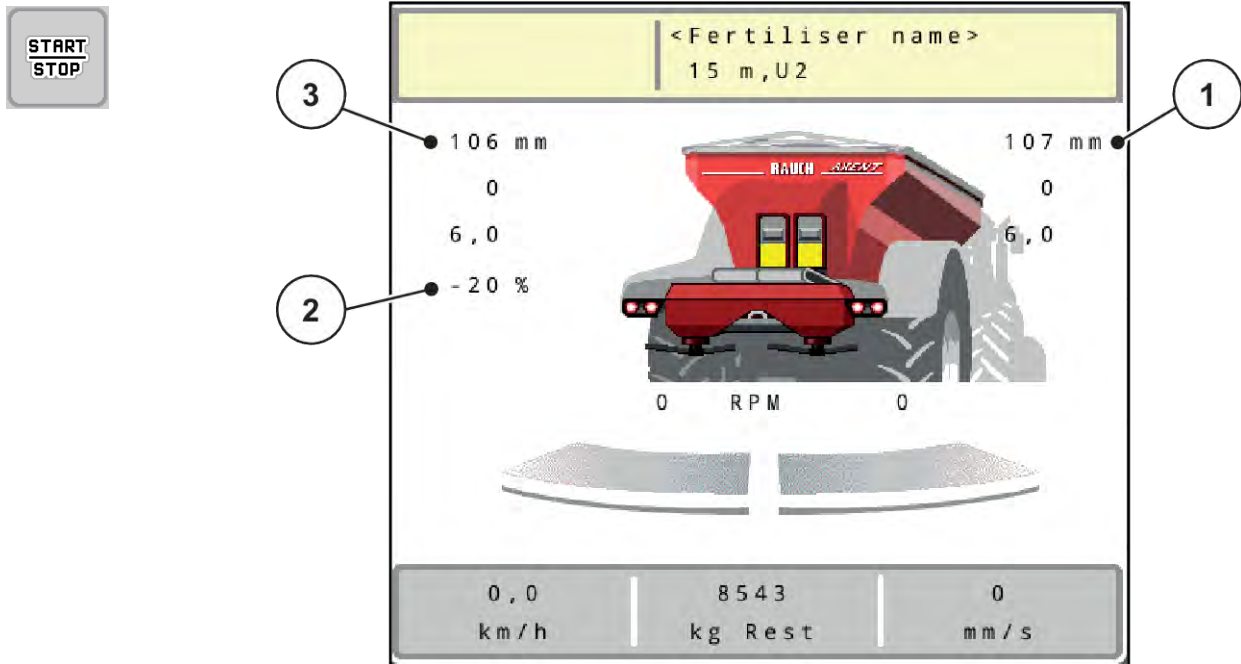

Jn. 48: Käitusvaade MAN skaala

- [1] Sätteväärtuse Doseerimisklapi skaalaasendi näit  
 [2] Doseerimisklapi praeguse skaalaasendi näit  
 [3] Koguse muutmine

- ▶ Kutsuge ette menüü Masina seadistused > Käitus automaat/käsitsi.
- ▶ Valige menüükirje MANi skaala.  
*Displei näitab akent Klapiava.*
- ▶ Kandke sisse doseerimisklapi ava skaalaväärtus.
- ▶ Vajutage nuppu OK.
- ▶ Töökuvale lülitumine.

- ▶ **Ainult AXIS-H:** Vajutage **Jaotusketaste käivitamine.**

- ▶ Vajutage nuppu Start/stopp.

*Puistamine algab.*

- ▶ Doseerimisklapi ava muutmiseks vajutage funktsiooninuppu MAN+ või MAN-.

- ▷ L% R% doseerimisklapi ava poole valimiseks
- ▷ MAN+ doseerimisava suurendamiseks või
- ▷ MAN- doseerimisava vähendamiseks.



Selleks et ka käsitsirežiimis saavutada optimaalne puistetulemus, soovitame doseerimisklapi ava ja sõidukiiruse väärtused võtta puistetabelist.

## 5.2.7 GPS-Control



Masina juhtseadet saab kombineerida ISOBUS terminaliga SectionControl-iga. Lülituse automatiseerimiseks vahetatakse andmeid kahe seadme vahel.

SectionControl-iga ISOBUS terminal edastab masina juhtseadmele andmed doseerimisklapi avamiseks ja sulgemiseks.

Puistekiilude kõrval olev sümbol **A** annab märku aktiveeritud automaatikafunktsioonist. SectionControl-iga ISOBUSi terminal avab ja sulgeb üksikud osalaiused sõltuvalt asendist põllul. Puistamine algab alles siis, kui vajutate nuppu **Start/stopp**.

### HOIATUS!

#### **Vigastusohut väljatuleva väetise tõttu**

Funktsioon SectionControl käivitab puistamise automaatselt, ilma eelhoiatusega.

Väljuv väetis võib põhjustada silmade ja ninalimaskestade vigastusi.

Samuti on libisemisoht.

- ▶ Puistamise ajal tuleb inimesed ohupiirkonnast eemale suunata.

Puistamise ajal saate **ühe või mõlemad osalaiused** igal ajal sulgeda. Kui aktiveerite osalaiused uuesti automaatrežiimi jaoks, rakendub viimati seadistatud olek.

Kui lülitate SectionControliga ISOBUSi automaatrežiimilt käsirežiimi, sulgeb masina juhtseade doseerimisklapi.



Masina juhtseadme **GPS-Control** funktsioonide kasutamiseks tuleb aktiveerida seadistus GPS-Controlmenüüs Masina seadistused!

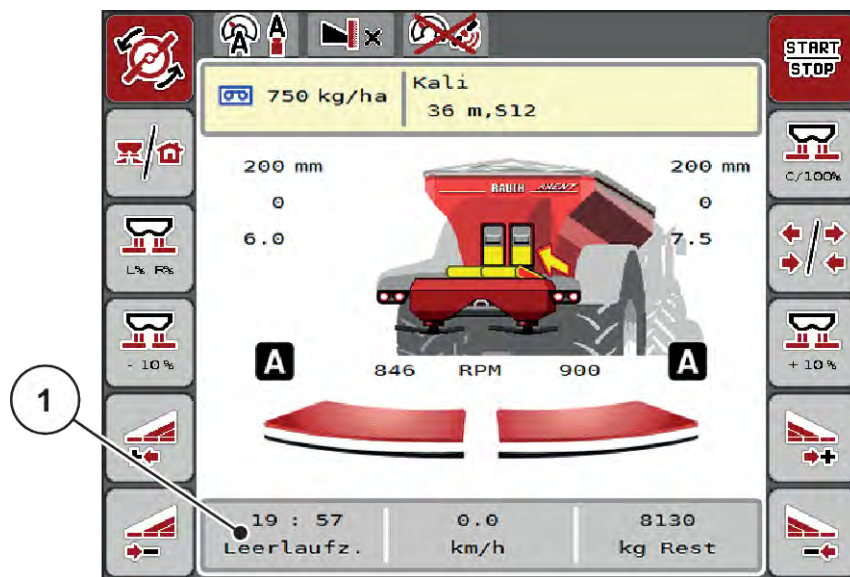

Jn. 49: Puisterežiimi näidik GPS Controliga töökuval

Funktsioon **OptiPoint** arvutab überpööramisalas puistamiseks optimaalse sisse- ja väljalülitusaja lähtuvalt juhtseadme seadistustest; vt 4.5.10 *OptiPointi arvutamine*.



Sisestage funktsiooni OptiPoint õige seadistuse jaoks laiuse õige tunnusväärtus Teie kasutatud väetisele. Laiuse tunnusväärtuse leiate oma masina puistetabelist.

Vt 4.5.10 *OptiPointi arvutamine*.

#### ■ **Kaugus sees (m)**

Parameeter Kaugus sees (m) tähistab sisselülituskaugust [A] põlluserva [C] suhtes. Selles põllu kohas avanevad doseerimisklapid. See kaugus sõltub väetisesordist ning kujutab endast väetise optimaalseks jaotumiseks vajalikku optimaalset sisselülituskaugust.

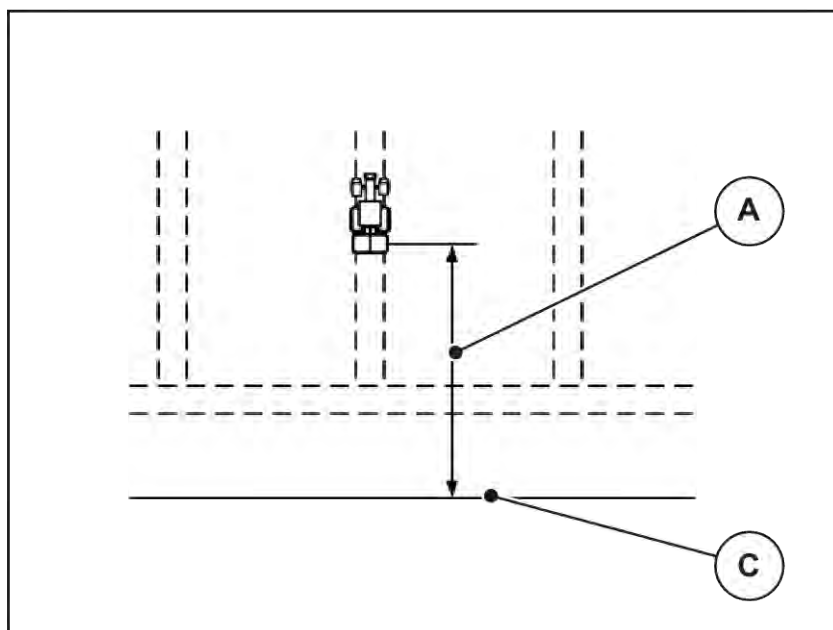

Jn. 50: Kaugus sees (põlluserva suhtes)

A Sisselülituskaugus

C Põlluserv

Kui soovite põllu sisselülituskaugust muuta, peate kohandama väärtust Kaugus sees (m).

- Kauguse väiksem väärtus tähendab, et sisselülitusasend nihkub põlluserva poole.
- Suurem väärtus tähendab, et sisselülitusasend nihkub põllu siseosa poole.

#### ■ Kaugus välja (m)

Parameeter Kaugus väljas (m) tähistab väljalülituskaugust [B] põlluserva [C] suhtes. Selles asendis hakkavad doseerimisklapid sulguma.

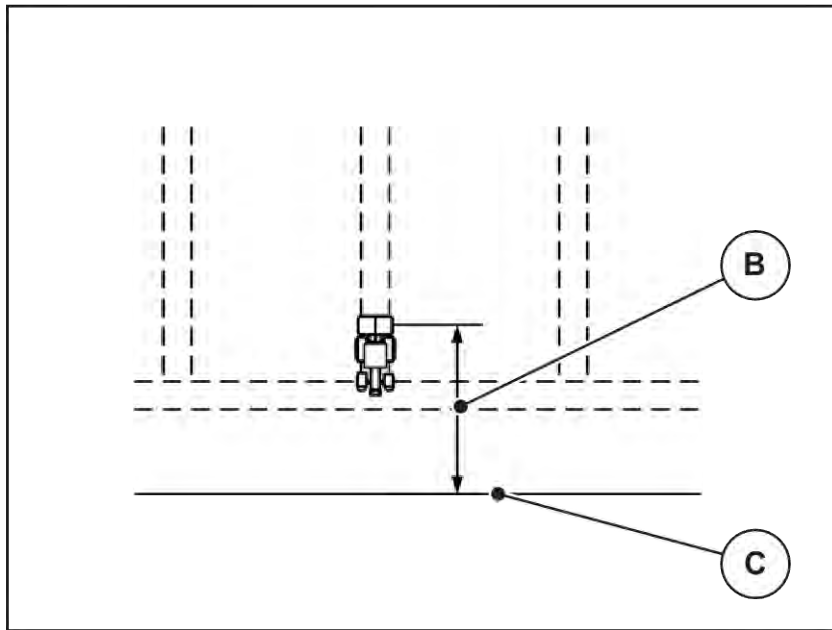

Jn. 51: Kaugus väljas (põlluserva suhtes)

B Väljalülituskaugus

C Põlluserv

Kui soovite muuta väljalülitusasendit, peate suvandit Kaugus väljas (m) väljas vastavalt kohandama.

- Väiksem väärtus tähendab, et väljalülitusasend nihkub põlluserva poole.
- Suurem väärtus tähendab, et väljalülitusasend nihkub põllu siseosa poole.

Kui soovite pöörata üle ümberpööramise sõiduraja, siis sisestage väljale Kaugus väljas (m) suurem kaugus. Kohandamine peab olema nii väike kui võimalik, nii et doseerimisklapid sulguvad, kui traktor pöörab pööramisalasse. Väljalülituskauguse kohandamine võib kaasa tuua alaväetamise põllu väljalülitusasendite piirkonnas.







## 6 Puisterežiim UNIVERSAL-PowerPack-iga

### 6.1 Ülelaadimine

Ülelaadimine toimub täisautomaatselt ja alati samas järjekorras.

**Eeldus:**

- Töörežiim Automaatika on aktiivne.
  - Vt 4.7.3 Ülelaadimisfunktsiooni töörežiim

Talitus/juhtimine	Talituskuva
▶ Vajutage nuppu Jaotusketta käivitamine.	
▶ Käivitage puisterežiim. Transpordilint hakkab liikuma.	 
Ülelaadimine on aktiivne.	
▶ Alustage puistesõitu.	
▶ Vajutage töö lõpetamisel Start/stopp-klahvi. ▶ Kettad seiskuvad. Ülelaadimine toimub pidevalt, sõltudes puistatavast kogusest. Lindikiirus ja eeldoseerija asend kohanduvad üksteisega automaatselt.	 
Eeldoseerimisklapid sulguvad automaatselt kohe, kui jaotuskettad on seiskunud.	

### 6.2 Lubja puistamine

Masina juhtseadme käivitumisel tuvastatakse paigaldatud lubja puistemehhanism automaatselt ning masina juhtseade lülitub lubjarežiimile.

Lubjarežiim sõltub kiirusest: konveierlintide kiirus ja eeldoseerimisklappide ava kohanduvad automaatselt Teie sõidukiirusele, et kindlustada lubja ühtlane laotamine.

## 6.2.1 Seaded

### Laotuskoguse sisestamine

- ▶ Kutsuge ette menüü Väetise seadistus > Laotuskogus, kg/ha.  
*Ekraanil kuvatakse hetkel kehtiv laotuskogus.*
- ▶ Sisestage soovitud laotuskogus vahemikus 500 kuni 10 000 kg/ha.
- ▶ Vajutage nuppu OK.

*Uus väärtus on masina juhtseadmesse salvestatud.*

### Töölaiuse määramine

- ▶ Kutsuge ette menüü Väetise seadistus > Töölaius (m).
- ▶ Sisestage soovitud töölaius vahemikus 12 m kuni 15 m.
- ▶ Vajutage nuppu OK.

*Uus väärtus on masina juhtseadmesse salvestatud.*

### Töörežiimi valimine

- ▶ Kutsuge ette menüü Masina seadistused > Käitus automaat/käsitsi.
- ▶ Valige menüükirje AUTO km/h või MAN km/h.

### Jaotusketta tüübi kindlaksmääramine

- ▶ Kutsuge ette menüü Väetise seadistus > Jaotusketas.
- ▶ Valige jaotusketta tüüp **U2**.

*Te võite käivitada lubjarežiimi.*

## 6.2.2 Puisterežiimi käivitamine

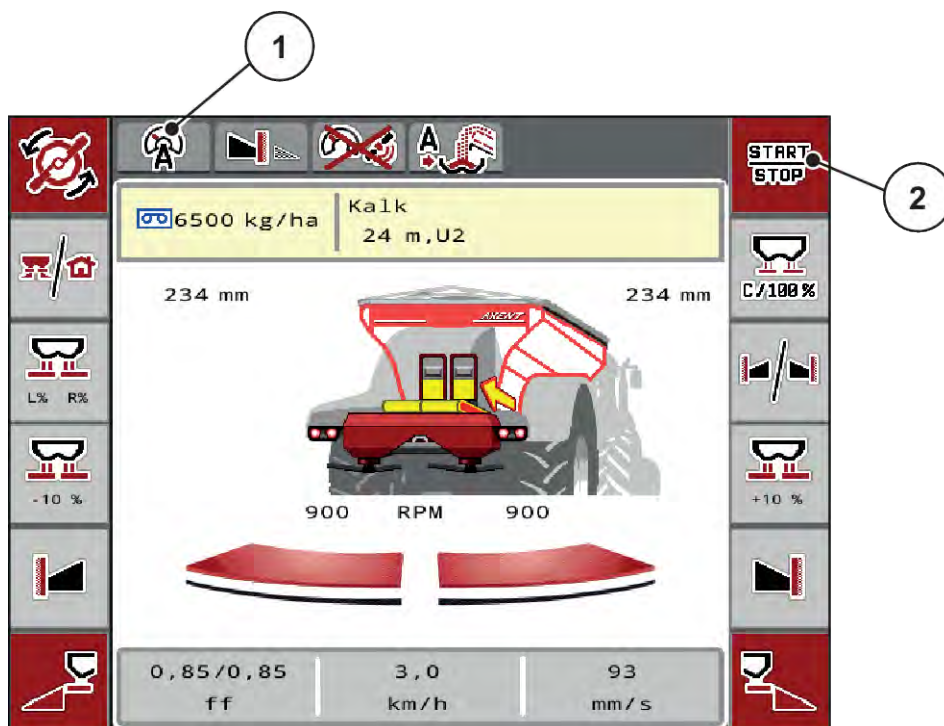





Jn. 52: Käitusvaade lubjarežiimis

[1] Aktiivse töörežiimi Lubi sümbol AUTO km/h [2] Puisterežiimi käivitamine

Talitus/juhtimine	Talituskuva
<p>► Vajutage nuppu Jaotusketta käivitamine. Eeldoseerimisklapid avanevad automaatselt.</p>	
<p>► Käivitage puisterežiim. Transpordilint hakkab liikuma.</p>	
<p>► Alustage puistesõitu.</p>	
<p>Konveierlinde kiirus ja eeldoseerimisklapide ava kohanduvad sõidukiirusele.</p>	



Talitus/juhtimine	Talituskuva
<p>▶ Vajutage ümberpööramisalal Start/stopp. Konveierlint peatub. Eeldoseerimisklapid jäävad avatuks.</p>	
<p>▶ Põllule sõidu korral vajutage jälle Start/stopp. Konveierlint käivitub.</p>	
<p>▶ Vajutage töö lõpetamisel Start/stopp klahvi. Konveierlint peatub.</p>	
<p>Ülelaadimine on lõpetatud. Puisterežiim on lõpetatud.</p>	

## 7 Alarmiteated ja nende võimalikud põhjused

### 7.1 Alarmiteadete tähendus

ISOBUSi terminali ekraanil võidakse kuvada mitmesuguseid alarmiteateid.

Nr	Ekraanil olev teade	Tähendus und võimalik põhjus
1	Viga dosaatoril, peata!	Doseerimisseadise mootor ei saavuta ettenähtud nimiväärtust: <ul style="list-style-type: none"> <li>• Ummistus</li> <li>• Asendi tagasiside puudub</li> </ul>
2	Ava maksimaalne! Kiirus või kogus liiga suur	Doseerimisklapi alarm <ul style="list-style-type: none"> <li>• Maksimaalne doseerimisava on saavutatud.</li> <li>• Seadistatud doseerimiskogus (+/- kogus) ületab maksimaalset doseerimisava.</li> </ul>
3	Voolukiirus on väljaspool piire	Voolutegur peab jääma vahemikku 0,40 kuni 1,90. <ul style="list-style-type: none"> <li>• Uuesti arvutatud või sisestatud voolutegur on väljaspool vahemikku.</li> </ul>
4	Vasak punker tühi!	Vasakpoolne täitetaseme andur annab teate „Tühi”. <ul style="list-style-type: none"> <li>• Vasak punker on tühi.</li> </ul>
5	Parem punker tühi!	Parempoolne täitetaseme andur annab teate „Tühi”. <ul style="list-style-type: none"> <li>• Parempunke on tühi.</li> </ul>
15	Punker on täis Eritabeli kustutamine vajalik	Puistetabelite salvesti sisaldab maksimaalselt 30 väetisesorti.
16	Äraandmispunkti jõudmine Jah = Start	Turvaküsimus enne äraandmispunkti automaatset liikumist <ul style="list-style-type: none"> <li>• Äraandmispunkti seadistamine menüüs Väetise seadistus</li> <li>• Kiirtühendus</li> </ul>

Nr	Ekraanil olev teade	Tähendus und võimalik põhjus
17	Viga ÄAP seadistuses	Äraandmispunkti seadur ei saavuta ettenähtud nimiväärtust. <ul style="list-style-type: none"> <li>• Rike näiteks pingetoitel</li> <li>• Asendi tagasiside puudub</li> </ul>
18	Viga ÄAP seadistuses	Äraandmispunkti seadur ei saavuta ettenähtud nimiväärtust. <ul style="list-style-type: none"> <li>• Ummistus</li> <li>• Asendi tagasiside puudub</li> <li>• Annustuskatse</li> </ul>
19	Defekt ÄAP seadistuses	Äraandmispunkti seadur ei saavuta ettenähtud nimiväärtust. <ul style="list-style-type: none"> <li>• Asendi tagasiside puudub</li> </ul>
20	Viga LIN-Busi osalejal:	Sideprobleem <ul style="list-style-type: none"> <li>• Kaabel vigane</li> <li>• Pistikühendus lahti</li> </ul>
21	Puistaja on üle laaditud!	Ainult kaaluga puistur: Väetisepuistur on ülekoormatud. <ul style="list-style-type: none"> <li>• Punkris on liiga palju väetist</li> </ul>
22	Function-Stopi tundmatu olek	Terminali kommunikatsiooniprobleem <ul style="list-style-type: none"> <li>• Võimalik tarkvaraviga</li> </ul>
23	Viga TELIMATi seadistuses	TELIMAT seadur ei saavuta sihitavat nimiväärtust. <ul style="list-style-type: none"> <li>• Ummistus</li> <li>• Asendi tagasiside puudub</li> </ul>
24	Defekt TELIMATi seadistuses	TELIMATi seadesilindri defekt
25	Jaotusketta käivituse aktiveerimine ENTER-nupuga	
26	Jaotusketta pööramine ilma aktiveerimiseta	Hüdraulikaventiil vigane või manuaalselt lülitatud
27	Jaotusketta pööramine ilma aktiveerimiseta	Hüdraulikaventiil vigane või manuaalselt lülitatud

Nr	Ekraanil olev teade	Tähendus und võimalik põhjus
28	Jaotusketast ei saanud käivitada. Desaktiveerige jaotusketta käivitus.	Jaotuskettad ei pöörle. <ul style="list-style-type: none"> <li>• Ummistus</li> <li>• Asendi tagasiside puudub</li> </ul>
29	Segamismootor ülekoormatud	Segamismehhanism on blokeeritud. <ul style="list-style-type: none"> <li>• Ummistus</li> <li>• Vigane ühendus</li> </ul>
30	Enne doseerimisklapi avamist tuleb käivitada jaotuskettad	Tarkvara korrektne käsitsemine <ul style="list-style-type: none"> <li>• Jaotusketaste käivitamine</li> <li>• Doseerimisklapi avamine</li> </ul>
31	EMC arvestuseks tuleb teha tühikäigu mõõtmine	Alarmiteade enne tühikäigumõõtmist <ul style="list-style-type: none"> <li>• Aktiveerige jaotusketta käivitamine.</li> </ul>
32	Mujalt käivitavad osad võivad liikuda. Lõike- ja muljumisoht! - Paluge kõigil isikutel ohupiirkonnast lahkuda. - Järgige kasutusjuhendit. Kinnitage klahviga ENTER	Masina juhtseadme sisselülitamisel võivad osad ootamatult liikuda. <ul style="list-style-type: none"> <li>• Kui kõik võimalikud ohud on kõrvaldatud, järgige ekraanil olevaid juhiseid.</li> </ul>
33	Jaotusketaste seiskamine ja doseerimisklapi sulgemine	Menüüalasse Süsteem / test saab minna ainult siis, kui puisterežiim on deaktiveeritud. <ul style="list-style-type: none"> <li>• Kettad seiskuvad.</li> <li>• Sulgege doseerimisklapp.</li> </ul>
39	Käsirež. aktiivne. Väetise ülevoolu oht	Teade ilmub Automaatika pealt Manuaalse peale ümberlülitamisel.
45	M-EMC andurite viga. EMC reguleerimine inaktiivne!	Sensor ei saada enam signaali. <ul style="list-style-type: none"> <li>• Kaabli purunemine</li> <li>• Andur vigane</li> </ul>
46	Puiste pöörliikiiruse viga. Jälgige, et puiste pöörliikiirus ei ületaks 450-650 p/min!	Jõuvõtuvõlli pöörlemiskiirus on funktsiooni M EMC vahemikust väljaspool.
47	Doseerimisviga vasakul, tühi punker, väljavool blokeeritud.	<ul style="list-style-type: none"> <li>• Punker tühi</li> <li>• Väljastusava on blokeerunud</li> </ul>
48	Doseerimisviga paremal, tühi punker, väljavool blokeeritud.	<ul style="list-style-type: none"> <li>• Punker tühi</li> <li>• Väljastusava on blokeerunud</li> </ul>
49	Tühikäigul mõõtmine ei toimi. EMC reguleerimine inaktiveeritud!	<ul style="list-style-type: none"> <li>• Andur vigane</li> <li>• Ülekanne on vigane</li> </ul>

Nr	Ekraanil olev teade	Tähendus und võimalik põhjus
50	Tühikäigul mõõtmine ei ole võimalik. EMC regu- leerimine inaktiveeritud!	Jõuvõtuvõlli pöörete arv on püsivalt ebastabiilne
52	Viga punkrikattel	Punkrikatte asendit ei saavutatud <ul style="list-style-type: none"> <li>• Ummistus</li> <li>• Täituri defekt</li> </ul>
53	Defekt punkrikattel	Punkrikate liigutamise täitur ei saavuta ettenähtud väärtust. <ul style="list-style-type: none"> <li>• Ummistus</li> <li>• Täituri defekt</li> </ul>
57	Viga punkrikattel	Punkrikate liigutamise täitur ei saavuta ettenähtud väärtust. <ul style="list-style-type: none"> <li>• Ummistus</li> <li>• Asendi tagasiside puudub</li> </ul>
71	Ketta pöörete arvu ei olnud võimalik saavutada.	Jaotusketaste pööretearv asub väljaspool 5 % nimivahemikku. <ul style="list-style-type: none"> <li>• Õlivarustuse probleem</li> <li>• Proportsionaalventiili vedru on kinni kiilunud.</li> </ul>
72	Viga SpreadLight	Voolutugevus on liiga suur; töölaternad lülitatakse välja.
73	Viga SpreadLight	Ülekoormus
74	Defekt SpreadLight	Ühenduse viga <ul style="list-style-type: none"> <li>• Kaabel vigane</li> <li>• Pistikühendus lahti</li> </ul>
75	L. kiirust ei saavutatud	Konveierlint ei saavutanud 5 s jooksul nimikiirust.
76	Vasaku eeldoseerimisklapi silindri viga	Positsiooni vasakul eeldoseerimisklapil ei saavutatud. <ul style="list-style-type: none"> <li>• Ummistus</li> <li>• Hüdraulikasilinder defektne</li> </ul>

Nr	Ekraanil olev teade	Tähendus und võimalik põhjus
77	Parema eeldoseerimisklapi silindri viga	Positsiooni paremal eeldoseerimisklapil ei saavutatud. <ul style="list-style-type: none"> <li>• Ummistus</li> <li>• Hüdraulikasilinder defektne</li> </ul>
78	AXENT tühi	Punker on tühi.
79	Ava katteklapp!	Lülitit ei rakendatud, ülelaadimisfunktsioon pole võimalik. Kattepaneel on avatud või pole õigesti kinni.
80	Peata ülelaadimine!	Käituse ajal ilmub teade Süsteem/test menüüle ümberlülitamisel. <ul style="list-style-type: none"> <li>• Peatage puisterežiim.</li> <li>• Kutsuge ette menüü Süsteem / test.</li> </ul>
81	Õlitase madal!	Õlitase hüdraulikaringluses on liiga madal. <ul style="list-style-type: none"> <li>• Peatage masin ja lisage õli.</li> </ul>
82	Masinatüüp muudetud. Masina taaskäivitamine tungivalt nõutav. Võimalik puisteviga. Uus kalibreerimine nõutav!	Töörežiime ei saa teatud masinatüüpidega kombineerida <ul style="list-style-type: none"> <li>▶ Käivitage masina juhtseade uuesti, kui vahetate masinatüüpi.</li> <li>▶ Teostage masina seadistamine.</li> <li>▶ Laadige masinatüübi puistetabel.</li> </ul>
83	Õl.tem.lii.kõr.!	Pardaomase hüdraulikaseadme õlitemperatuur on saavutanud seadistatud alarmipiiri.
88	Jaotusketta pöörete arvu anduri tõrge	Jaotusketaste pööretearvu ei tehtud kindlaks <ul style="list-style-type: none"> <li>• Kaabli purunemine</li> <li>• Andur vigane</li> </ul>
89	Ketta pöörlemiskiirus on liiga kõrge	Jaotusketaste sensori alarm <ul style="list-style-type: none"> <li>• Maksimaalne pööretearv on saavutatud.</li> <li>• Seadistatud pööretearv ületab maksimaalselt lubatud väärtust.</li> </ul>
90	AXMAT-Stopp	AXMAT funktsioon on automaatselt deaktiveeritud ja ei reguleeri enam. <ul style="list-style-type: none"> <li>• Rohkem kui 2 sensorit teatavad veast.</li> <li>• Kommunikatsiooniviga</li> </ul>

Nr	Ekraanil olev teade	Tähendus und võimalik põhjus
93	See jaotuskettatüüp nõuab kohandamist vastavalt TELIMAT süsteemile. Järgige monteerimis- juhist!	Jaotusketas S1 on monteeritud ja masin on TELIMAT-iga varustatud. Puisteviga piiripuistamisel võimalik <ul style="list-style-type: none"> <li>See jaotuskettatüüp nõuab TELIMAT seadise ümberehitust.</li> </ul>
111	Viga LS-ventiilil	Voolutugevus on liiga suur; LS-ventiil lülitatakse välja.
112	Viga LS-ventiilil	Ülekoormus
113	Viga LS-ventiilil	LS-ventiili ei tuvastatud. <ul style="list-style-type: none"> <li>Kaabli purunemine</li> <li>LS-ventiil defektne</li> </ul>

## 7.2 Rikke/alarm

Alarmiteade tõstetakse ekraanil esile punase ringiga ja kuvatakse koos hoiatussümboliga.

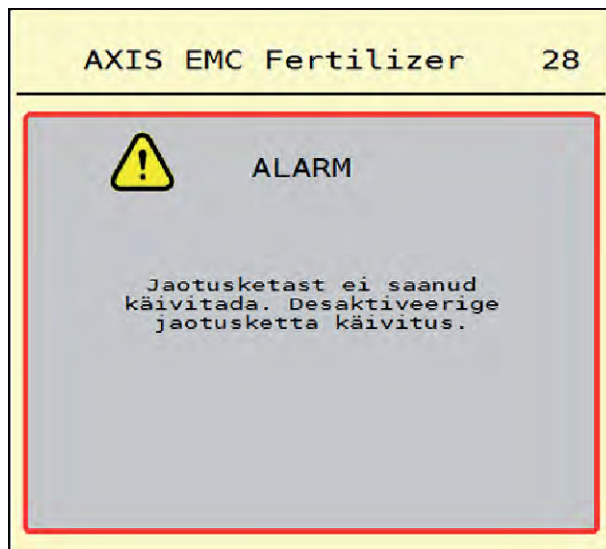

Jn. 53: Alarmteade (näide)

### 7.2.1 Alarmteate kviteerimine

**Alarmteate kviteerimine:**

- ▶ Kõrvaldage alarmiteate põhjus.  
Jälgige selleks mineraalväetise puisturi kasutusjuhendit. Vt ka 7.1 *Alarmiteadete tähendus*.
- ▶ Vajutage ACK.



Alarmteadete kinnitamine võib erinevatel ISOBUSi terminalidel erineda.

Teisi, kollase ringiga teateid saab kinnitada erinevate nuppudega:

- Enter-nupp
- Start/stopp

Selleks järgige ekraanil olevaid juhiseid.



## 8 Erivarustused

Kuva	Nimetus
	Tühjuse teavitus-sensor
	CCI A3 juhtkang
	WLAN moodul

## 9 Garantii

RAUCHi seadmeid valmistatakse kooskõlas tänapäevaste tootmismeetoditega ning suurima hoolikusega ning kontrollitakse paljude kontrollide käigus.

Seetõttu annab RAUCH 12 kuu pikkuse garantii, eeldusel, et täidetud on järgmised tingimused:

- Garantii algab ostukuupäevast.
- Garantii hõlmab materjali- ja tootmisvigu. Teiste tootjate toodetele (hüdraulika, elektroonika) anname vaid vastava tootja garantii piiresse jääva garantii. Garantii ajal kõrvaldatakse tootmis- ja materjalivead tasuta, vahetades või remontides vastavad osad. Muud, ka laiemad õigused, näiteks tootest loobumine selle defektide tõttu, tarneobjekti väliste kahjude leevendamine või asendamine, on välistatud. Garantii annab volitatud töökoda, RAUCHi tehaseesindus või tehas.
- Garantiiteenus ei hõlma loomulikku kulumist, määrdumist, korrosiooni ega tõrkeid, mis on tekkinud ebaõige käsitsemise ja väliste mõjude tõttu. Omavolilise remondi ja modifikatsioonide korral kaotab garantii kehtivuse. Kui seadmel pole kasutatud RAUCHi originaalvaruosi, kaotab õigus varuosade tasuta vahetamisele kehtivuse. Seetõttu tuleb järgida kasutusjuhendit. Kõigi kahtluste korral pöörduge meie tehase esindusse või otse tehasesse. Garantiinõuded tuleb esitada tehasele 30 päeva jooksul pärast kahju tekkimist. Esitage ostu kuupäev ja masinanumber. Garantii alla kuuluvaid remonditöid tohivad teha üksnes volitatud töökojad alles pärast RAUCHi või ametliku esindusega kooskõlastamist. Garantiitööd garantiid ei pikenda. Transpordikahjud ei ole tootmisvead ega kuulu tootja garantiikohustuse alla.
- Õigust kahju hüvitamisele, mis on tekkinud muudel seadmetel peale RAUCHi seadmete, ei ole. Siia kuulub ka vastutus tagajärgede eest, mis on tekkinud puistevigade tõttu. Omavolilised modifikatsioonid RAUCHi seadmetel võivad põhjustada kahjusid, mille eest tarnija ei vastuta. Omaniku või juhtiva töötaja tahtliku kahju või jämeda hooletuse korral, samuti juhtudel, kus tootevastutuse seaduse järgi kehtib tarnitud eseme vigade tõttu tekkinud isiku- ja materiaalse kahju korral vastutus eraotstarbel kasutatud seadmete suhtes, on tarnija vastutus välistatud. Tarnija vastutus ei kehti ka oluliste omaduste puudumise korral, kui omaduste eesmärk on kaitsta tellijat kahjude eest, mis ei ole tekkinud tarnitud esemel endal.



**RAUCH Streutabellen**  
**RAUCH Fertilizer Chart**  
**Tableaux d'épandage RAUCH**  
**Tabele wysiewu RAUCH**  
**RAUCH Strooitabellen**  
**RAUCH Tabella di spargimento**  
**RAUCH Spredetabellen**  
**RAUCH Levitystaulukot**  
**RAUCH Spridningstabellen**  
**RAUCH Tablas de abonado**



<http://www.rauch-community.de/streutabelle/>



**RAUCH Landmaschinenfabrik GmbH**

 Landstraße 14 · D-76547 Sinzheim

 Victoria-Boulevard E200 · D-77836 Rheinmünster



info@rauch.de · www.rauch.de

Phone +49 (0) 7221/985-0

Fax +49 (0) 7221/985-200