

Papildu instrukcija



Uzmanīgi izlasiet pirms ekspluatācijas uzsākšanas!

Uzglabājiņiet turpmākai izmantošanai

Šī lietošanas un montāžas instrukcija ir mašīnas komplektācijas sastāvdaļa. Jaunu un lietotu mašīnu piegādātāju pienākums ir rakstiski dokumentēt faktu, ka lietošanas un montāžas instrukcija ir piegādāta kopā ar mašīnu un nodota klientam.

AXENT ISOBUS

Versija 5.10.00

5902705-**n**-lv-0823

Instrukcijas oriģinālvalodā

Godātais klient!

Iegādājoties mēslojuma izklieģētājam AXENT 100.1 paredzēto mašīnas vadības sistēmu AXENT ISOBUS, Jūs esat izrādījis uzticēšanos mūsu izstrādājumam. Liels paldies! Mēs vēlamies attaisnot šo uzticēšanos. Jūs esat ieguvis jaudīgu un drošu mašīnas vadības sistēmu.

Ja pretēji gaidītajam rodas problēmas: Jūsu rīcībā vienmēr ir mūsu klientu apkalpošanas dienests.



Pirms ekspluatācijas uzsākšanas, lūdzu, rūpīgi izlasiet šo papildu lietošanas instrukciju un mašīnas lietošanas instrukciju un ievērojiet tajās sniegtos norādījumus.

Šajā instrukcijā var būt aprakstīts arī aprīkojums, kas nav iekļauts jūsu mašīnas vadības sistēmas komplektācijā.

Tehniskie uzlabojumi

Mēs pastāvīgi cenšamies uzlabot savus produktus. Tādēļ mēs paturam tiesības bez iepriekšēja paziņojuma veikt visus ierīču uzlabojumus un izmaiņas, kuras uzskatām par nepieciešamām, tomēr neuzņemamies par pienākumu veikt šos uzlabojumus vai izmaiņas jau pārdotām mašīnām.

Ja jums radīsies kādi jautājumi, mēs labprāt sniegsim atbildes uz tiem.

Ar cieņu,

RAUCH Landmaschinenfabrik GmbH

Satura rādītājs

1	Norādījumi lietotājiem	7
1.1	Par šo lietošanas instrukciju	7
1.2	Brīdinājuma norādījumu nozīme	7
1.3	Norādījumi par teksta attēlojumu	8
1.3.1	Instrukcijas un pamācības	8
1.3.2	Uzskaitījums	8
1.3.3	Norādes	9
1.3.4	Izvēlņu hierarhija, taustiņi un navigācija	9
2	Uzbūve un darbība	10
2.1	Displejs	10
2.1.1	Darba ekrāna apraksts	10
2.1.2	Rādījumu lauki	11
2.1.3	Dozēšanas aizbīdņu stāvokļa rādījums	13
2.1.4	Daļēja platuma rādījums	14
2.2	Izmantoto ikonu bibliotēka	15
2.2.1	Navigācija	15
2.2.2	Izvēlnes	15
2.2.3	Darba ekrāna ikonas	16
2.2.4	Citas ikonas	19
2.3	Izvēlņu struktūras pārskats	21
3	Pievienošana un uzstādīšana	23
3.1	Prasības traktoriem	23
3.2	Pieslēgumi, kontaktligzdas	23
3.2.1	Elektroapgāde	23
3.2.2	Mašīnas vadības sistēmas pieslēgums	24
3.2.3	Aktuatoru un sensoru pārskats	24
3.2.4	Dozēšanas aizbīdņa sagatavošana	26
4	Lietošana	27
4.1	Mašīnas vadības sistēmas ieslēgšana	27
4.2	Navigācija izvēlnēs	28
4.3	Funkciju apraksts Statusa rādījums	29
4.3.1	Izkliešamā materiāla padošana	29
4.3.2	Tukša tvertne	29
4.4	Galvenā izvēlne	30
4.5	Mēslojuma iestatījumi	31

4.5.1	Izvadāmais daudzums.....	34
4.5.2	Darba platuma iestatīšana.....	35
4.5.3	Plūsmas koeficients.....	35
4.5.4	Uzdevuma punkts.....	37
4.5.5	Dozēšanas izmēģinājums.....	37
4.5.6	Izkliedēšanas diska tips.....	39
4.5.7	Apgriezienu skaits.....	40
4.5.8	Režīms "Izkliedēšana gar robežu".....	41
4.5.9	Daudzums izkliedēšanai gar robežu.....	41
4.5.10	OptiPoint aprēķināšana.....	42
4.5.11	GPS Control info.....	43
4.5.12	Izkliedēšanas tabulas.....	44
4.6	Mēslojuma iestatījumi (UNIVERSAL-PowerPack).....	48
4.6.1	Izvadāmais daudzums.....	49
4.6.2	Darba platuma iestatīšana.....	50
4.6.3	Plūsmas koeficients.....	50
4.6.4	Izkliedēšanas diska tips.....	52
4.6.5	Apgriezienu skaits.....	52
4.7	Mašīnu iestatījumi.....	53
4.7.1	AUTO/MAN režīms.....	56
4.7.2	+/- daudzums.....	57
4.7.3	Pārkraušanas funkcijas darba režīms.....	57
4.7.4	Iestatījumi kalņa režīmam.....	59
4.7.5	Lentes ātrums.....	60
4.7.6	+/- lentes ātrums.....	60
4.7.7	Iepriekšējās dozēšanas aizbīdņu atvērums.....	61
4.7.8	Atvēruma mainīšana.....	61
4.7.9	Ātruma kalibrēšana.....	61
4.8	Ātrā iztukšošana.....	64
4.9	Sistēma/Pārbaude.....	66
4.9.1	Kopējo datu skaitītājs.....	67
4.9.2	Pārbaude/Diagnostika.....	67
4.9.3	Serviss.....	72
4.10	Info.....	72
4.11	Svēršana-braucienų skaitītājs.....	72
4.11.1	Braucienų skaitītājs.....	73
4.11.2	Atlikums (kg, ha, m).....	74
4.11.3	Svaru tarēšana.....	75
4.12	Darba lukturi (SpreadLight).....	76
4.13	Speciālas funkcijas.....	77
4.13.1	Mērvienību sistēmas maiņa.....	77
4.13.2	Kursorsvīras izmantošana.....	78
4.13.3	WLAN modulis.....	81
5	Izkliedēšana ar AXIS-PowerPack.....	83
5.1	Pārkraušana.....	83

5.1.1	Pārkraušana automātiskajā darba režīmā	83
5.1.2	Pārkraušana manuālajā darba režīmā	84
5.2	Mēslošanas līdzekļa izkliešana	85
5.2.1	Darbs ar daļējiem platumiem.....	85
5.2.2	Izkliešana automātiskajā režīmā (AUTO km/h + AUTO kg).....	90
5.2.3	Tukšgaitas mērījums	91
5.2.4	Izkliešana darba režīmā AUTO km/h.....	93
5.2.5	Izkliešana darba režīmā MAN km/h.....	94
5.2.6	Izkliešana darba režīmā MAN Skala	95
5.2.7	GPS-Control.....	97
6	Izkliešana ar UNIVERSAL-PowerPack.....	101
6.1	Pārkraušana	101
6.2	Kaļķa izkliešana	101
6.2.1	Iestatījumi	102
6.2.2	Izkliešanas sākšana.....	103
7	Trauksmes ziņojumi un iespējamie cēloņi.....	105
7.1	Trauksmes ziņojumu nozīme	105
7.2	Traucējums/trauksme	110
7.2.1	Trauksmes ziņojuma apstiprināšana	111
8	Speciālais aprīkojums.....	112
9	Garantija un apliecinājums.....	113

1 Norādījumi lietotājiem

1.1 Par šo lietošanas instrukciju

Šī lietošanas instrukcija ir mašīnas vadības sistēmas **sastāvdaļa**.

Lietošanas instrukcijā ietverti svarīgi norādījumi par **drošu, pareizu** un ekonomisku mašīnas vadības sistēmas **lietošanu** un **apkopi**. Norādījumu ievērošana palīdz **izvairīties** no **riskiem**, samazināt remontdarbu izmaksas un dīkstāves laiku, kā arī palielināt ar to vadītās mašīnas uzticamību un darbmūžu.

Lietošanas instrukcija jāglabā viegli pieejamā mašīnas vadības sistēmas izmantošanas vietā (piemēram, traktorā).

Lietošanas instrukcija neaizstāj Jūsu kā mašīnas vadības sistēmas lietotāja un operatora **personīgo atbildību**.

1.2 Brīdinājuma norādījumu nozīme

Šajā lietošanas instrukcijā brīdinājuma norādījumi ir sistematizēti atbilstoši bīstamības pakāpei un to rašanās varbūtībai.

Brīdinājuma zīmes norāda uz atlikušajām briesmām, strādājot ar mašīnu. Izmantotie brīdinājuma norādījumi ir uzskaitīti šādi:

Simbols + **Signālvārds**

Skaidrojums

Brīdinājumu bīstamības pakāpes

Bīstamības pakāpe tiek apzīmēta ar signālvārdu. Bīstamības pakāpju klasifikācija ir šāda:

BĪSTAMI!

Bīstamības veids un avots

Šis brīdinājuma norādījums brīdina par tiešu personu veselībai un dzīvībai draudošu bīstamību.

Ja šie brīdinājuma norādījumi netiek ievēroti, iespējams gūt smagas traumas, arī ar letālu iznākumu.

- ▶ Lai izvairītos no šiem riskiem, ir svarīgi ievērot aprakstītos pasākumus.

⚠ BRĪDINĀJUMS!

Bīstamības veids un avots

Šis brīdinājuma norādījums brīdina par personu veselībai iespējami bīstamu situāciju.

Ja šie brīdinājuma norādījumi netiek ievēroti, iespējams gūt smagas traumas.

- ▶ Lai izvairītos no šiem riskiem, ir svarīgi ievērot aprakstītos pasākumus.

⚠ UZMŅANĪBU!

Bīstamības veids un avots

Šis brīdinājuma norādījums brīdina par personu veselībai iespējami bīstamu situāciju.

Ja šie brīdinājuma norādījumi netiek ievēroti, iespējams gūt savainojumus.

- ▶ Lai izvairītos no šiem riskiem, ir svarīgi ievērot aprakstītos pasākumus.

IEVĒRĪBAI!

Bīstamības veids un avots

Šis brīdinājuma norādījums brīdina par kaitējumu īpašumam un apkārtējai videi.

Ja šie brīdinājuma norādījumi netiek ievēroti, iespējams nodarīt bojājumus mašīnai vai kaitējumu apkārtējai videi.

- ▶ Lai izvairītos no šiem riskiem, ir svarīgi ievērot aprakstītos pasākumus.



Šis ir norādījums:

Vispārīgi norādījumi satur padomus lietošanai un īpaši noderīgu informāciju, tomēr tie neietver brīdinājumus par bīstamību.

1.3 Norādījumi par teksta attēlojumu

1.3.1 Instrukcijas un pamācības

Darbību soļi, kas jāveic lietotājam, ir attēloti šādi.

- ▶ Lietošanas pamācības 1. solis
- ▶ Lietošanas pamācības 2. solis

1.3.2 Uzskaitījums

Uzskaitījums bez īpašas secības tiek attēlots kā saraksts ar uzskaitījuma punktiem:

- Īpašība A
- Īpašība B

1.3.3 Norādes

Norādes uz tekstiem citā dokumenta vietā ir attēlotas ar rindkopas numuru, virsraksta tekstu vai lappuses numuru.

- **Piemērs:** levērojiet arī 2 *Uzbūve un darbība*

Norādes uz citiem dokumentiem ir attēlotas kā norādījumi vai ieteikumi, precīzi nenorādot konkrētu nodaļas vai lappuses numuru.

- **Piemērs:** levērojiet norādījumus kardānvārpstas ražotāja lietošanas instrukcijā.

1.3.4 Izvēlņu hierarhija, taustiņi un navigācija

Izvēlnes ir ieraksti, kas ir uzskaitīti logā **galvenā izvēlne**.

Izvēlnēs ir uzskaitītas **apakšizvēlnes vai izvēlņu ieraksti**, kuros varat mainīt iestatījumus (izvēles saraksti, teksta vai skaitļu ievade, funkciju palaišana).

Dažādās izvēlnes un mašīnas vadības sistēmas pogas ir attēlotas **treknrakstā**.

Hierarhija un ceļš uz vēlamo izvēlnes ierakstu ir apzīmēti ar > (bultiņu) starp izvēlni, izvēlnes ierakstu vai izvēlnes ierakstiem:

- Sistēma / pārbaude > Pārbaude/diagnostika > Spriegums norāda, ka izvēlnes ierakstu Spriegums Jūs varat sasniegt, ejot uz izvēlni Sistēma / pārbaude un izvēlnes ierakstu Pārbaude/diagnostika.
 - Bultiņa > atbilst **ritināšanas ritenīša** vai ekrāna (skārienekrāna) pogas nospiešanai.

2 Uzbūve un darbība



Tā kā ir daudz dažādu ar ISOBUS saderīgu termināļu, šī nodaļa attiecas tikai uz mašīnas elektroniskās vadības sistēmas funkcijām, nenorādot konkrētu ISOBUS termināli.

- Izpildiet ISOBUS termināļa lietošanas norādījumus, kas sniegti attiecīgajā lietošanas instrukcijā.

2.1 Displejs

Displejā tiek parādīta informācija par mašīnas elektroniskās vadības sistēmas pašreizējo stāvokli, izvēles un ievades iespējas.

Būtiskākā informācija par mašīnas darbību tiek parādīta **darba ekrānā**.

2.1.1 Darba ekrāna apraksts



Konkrētais darba ekrāna attēlojums ir atkarīgs no esošajā brīdī izvēlētajiem iestatījumiem un no mašīnas tipa.

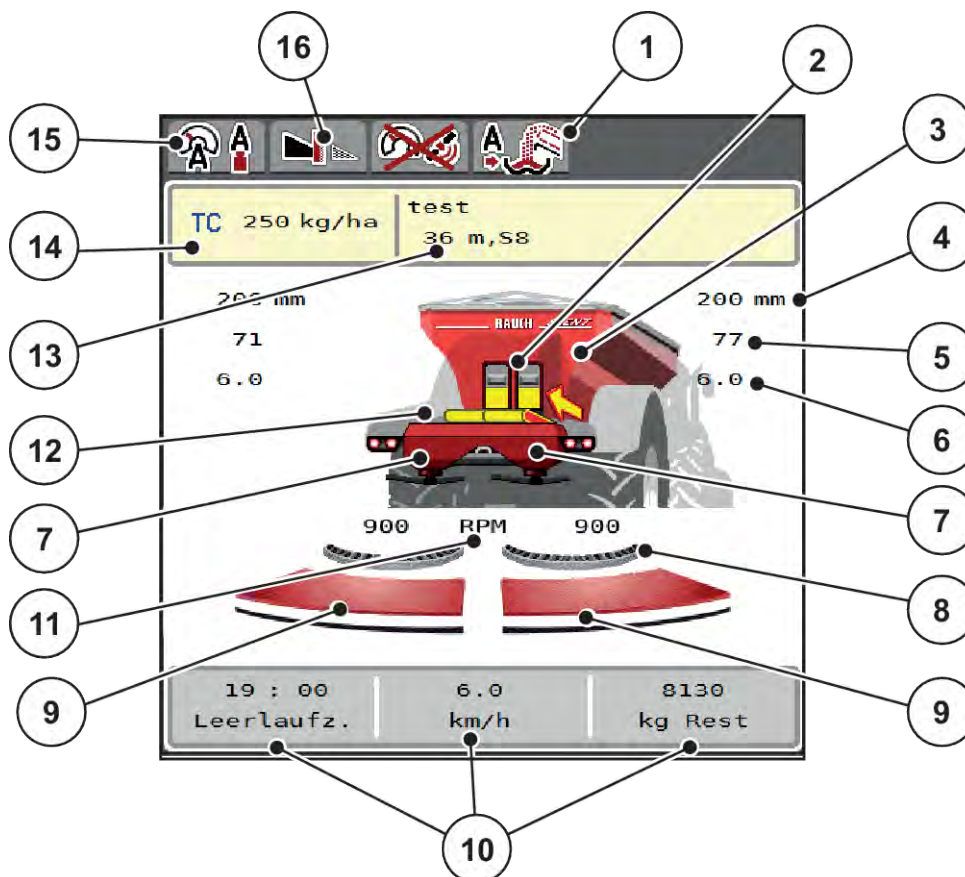

Att. 1: Mašīnas vadības sistēmas displejs

- | | |
|---|--|
| [1] Pārkraušanas režīma rādījums | [10] Brīvi definējami rādījuma lauki |
| [2] Iepriekšējās dozēšanas aizbīdņu rādījums labajā/kreisajā pusē | [11] Izkliešanas diska apgrīzienu skaits labajā/kreisajā pusē |
| [3] Lielu platību izkliešanas uzpildes līmeņa rādījums | [12] Padeves lentes rādījums |
| [4] Iepriekšējās dozēšanas aizbīdņu pašreizējā atvēruma pozīcija labajā/kreisajā pusē | [13] Informācijas par mēslošanas līdzekli rādījums (mēslojuma nosaukums, darba platums un izkliešanas diska veids) |
| [5] Daudzuma mainīšana labajā/kreisajā pusē | Poga: Pielāgošana atbilstoši izkliešanas tabulas datiem |
| [6] Uzdevuma punkta pozīcija labajā/kreisajā pusē | [14] Pašreizējais izvadāmais daudzums, kas norādīts mēslojuma iestatījumos vai uzdevumu controllerī |
| [7] Izkliešanas mehānisma uzpildes līmeņa rādījums labajā/kreisajā pusē | Poga: Izvadāmā daudzuma tieša ievade |
| [8] AXMAT-Funkcija ir aktīva | [15] Izvēlētais darba režīms |
| [9] Dozēšanas aizbīdņa atvēruma statuss labajā/kreisajā pusē | [16] Režīms "Izkliešana gar robežu" |

2.1.2 Rādījumu lauki

Darba ekrānā varat individuāli pielāgot trīs rādījumu laukus un pēc izvēles piešķirt tiem turpmāk norādītās vērtības:

- Kustības ātrums
- Plūsmas koeficients (PK)
- brauc. ha
- Brauc., kg
- brauc., m
- atlik., kg
- atlik., m
- atlikums, ha
- Tukšbr. l. (laiks līdz nākamajam tukšgaitas mērījumam)
- Izkliešanas diska piedziņas griezes moments
- lentes ātrums [mm/s]

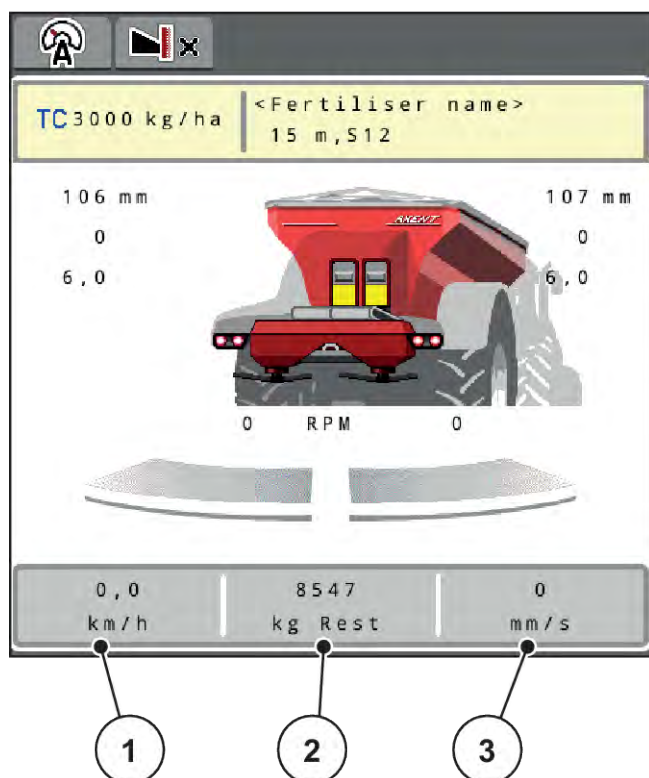

Att. 2: Rādījumu lauki

- [1] 1. rādījuma lauks
[2] 2. rādījuma lauks

- [3] 3. rādījuma lauks

Rādījuma izvēle

- ▶ Skārienekrānā nospiediet attiecīgo rādījuma lauku.
Displejā tiek parādīts iespējamo rādījumu saraksts.
- ▶ Iezīmējiet jauno vērtību, kas jāpiešķir rādījuma laukam.
- ▶ Nospiediet pogu OK.
Displejā tiek parādīts darba ekrāns.

Atbilstošajā rādījuma laukā tagad būs redzama jaunā ierakstītā vērtība.

2.1.3 Dozēšanas aizbīdņu stāvokļa rādījums

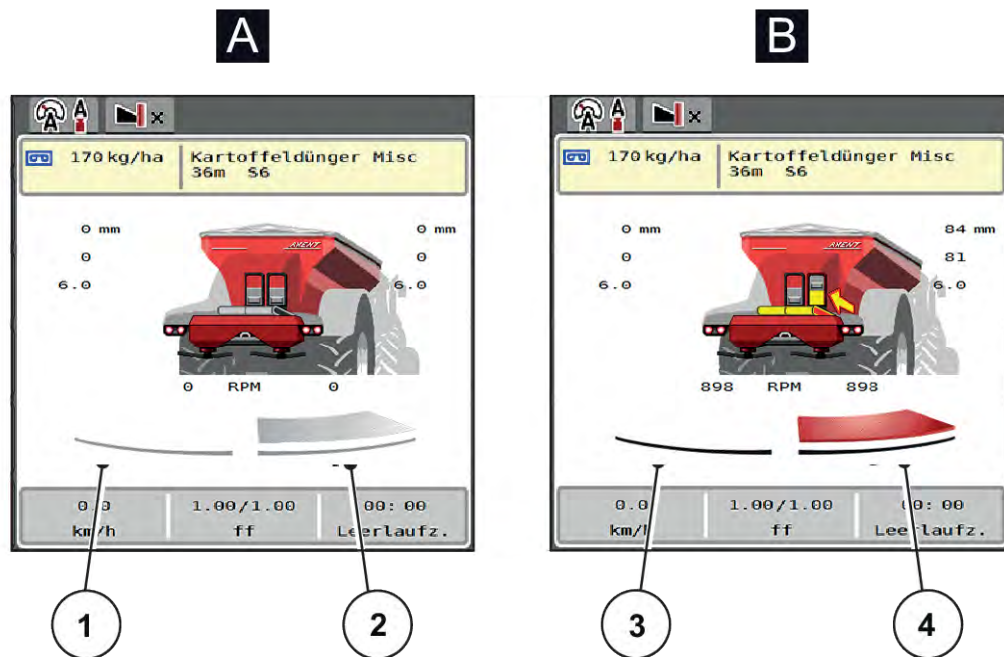

Att. 3: Dozēšanas aizbīdņu stāvokļa rādījums

A Izkliedēšanas režīms nav aktīvs

1 Daļējs platums deaktivizēts

2 Daļējs platums aktivizēts

B Mašīna izkliedēšanas režīmā

3 Daļējs platums deaktivizēts

4 Daļējs platums aktivizēts



Robežas zonā iespējams **uzreiz deaktivizēt visu izkliedēšanas pusi**. Tas ir īpaši noderīgi lauka stūros, veicot ātru izkliedēšanas darbu.

- Nospiediet daļējā platuma samazināšanas taustiņu ilgāk par 500 ms.

2.1.4 Daļēja platuma rādījums

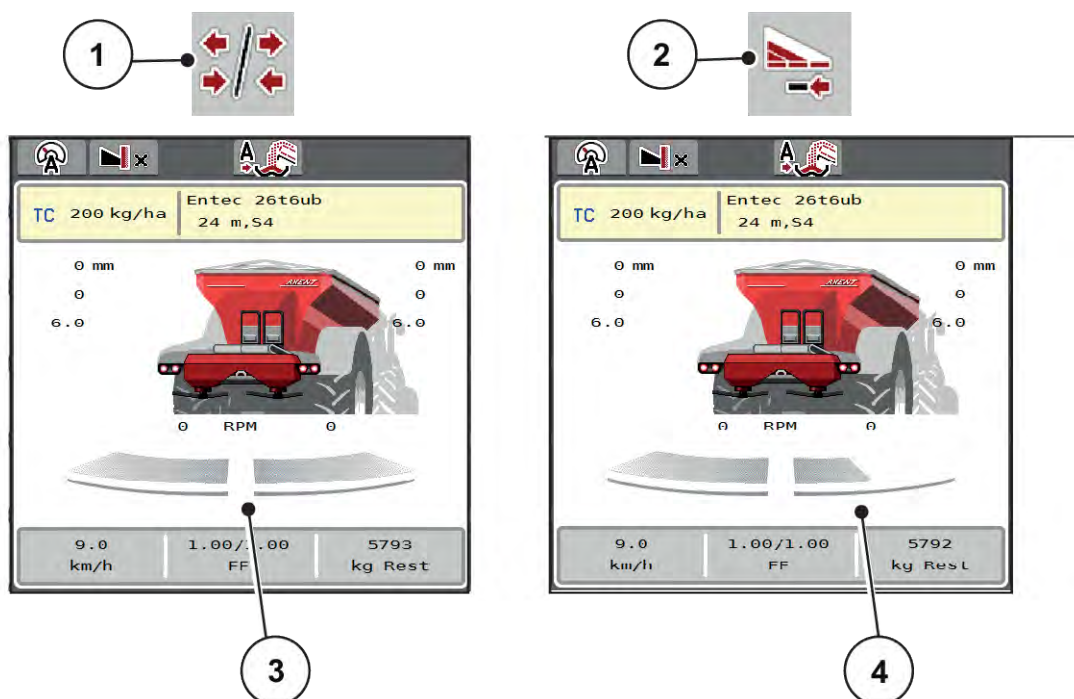

Att. 4: Daļēja platuma stāvokļu rādījums

- | | |
|---|---|
| <p>[1] Daļēja platuma/izkļiedēšanas gar robežu pārslēgšanas taustiņš</p> <p>[2] Taustiņš daļējā platuma samazināšanai labajā pusē</p> | <p>[3] Aktivizēti daļēji platumi visā darba platumā</p> <p>[4] Daļējais platums labajā pusē ir samazināts par vairākām daļējā platuma pakāpēm</p> |
|---|---|

Citas rādījumu un iestatījumu iespējas ir izskaidrotas nodaļā 5.2.1 Darbs ar daļējiem platumiem.



Mēs iesakām pārstartēt termināli šādos gadījumos:







- Ja esat mainījis darba platumu.
- Ja esat atvēris citu izkļiedēšanas tabulas ierakstu.

Pēc termināļa pārstartēšanas daļējo platumu rādījums pielāgojas jaunajiem iestatījumiem.





2.2 Izmantoto ikonu bibliotēka







Mašīnas vadības sistēmas AXENT ISOBUS ekrānā tiek rādītas izvēlņu un funkciju ikonas.

2.2.1 Navigācija









Ikona	Nozīme
	Pa kreisi; iepriekšējā lapa
	Pa labi; nākamā lapa
	Atpakaļ uz iepriekšējo izvēlni
	Atpakaļ uz galveno izvēlni
	Pārslēgšanās no darba ekrāna un izvēlnes logu
	Brīdinājuma ziņojumu apstiprināšana
	Pārtraukšana, dialoglodziņa aizvēršana









2.2.2 Izvēlnes













Ikona	Nozīme
	Pārslēgšanās no izvēlnes loga tieši uz galveno izvēlni
	Pārslēgt darba ekrānu un izvēlnes logu
	Darba lukturi SpreadLight
	Brezenta pārsegs







Ikona	Nozīme
	Mēslojuma iestatījumi
	Mašīnas iestatījumi
	Ātrā iztukšošana
	Sistēma/Pārbaude
	Informācija
	Svēršana-braucienų skaitītājs

2.2.3 Darba ekrāna ikonas

Ikona	Nozīme
	Izkliešanas darba sākšana un izvadāmā daudzuma regulēšana
	Izkliešanas režīms ir uzsākts; izvadāmā daudzuma regulēšanas apturēšana
	Izkliešanas disku palaide
	Izkliešanas diski rotē, izkliešanas disku apturēšana
	Daudzuma mainīšanas atiestatīšana uz iepriekš iestatīto izvadāmo daudzumu
	Pārslēgt darba ekrānu un izvēlnes logu
	Izkliešanas gar robežu un daļējo platumu pārslēgšana kreisajā pusē, labajā pusē vai abās izkliešanas pusēs
	Daļēji platumi kreisajā pusē, izkliešana gar robežu labajā pusē

Ikona	Nozīme
	Daļēji platumi labajā pusē, izkļiedēšana gar robežu kreisajā pusē
	Izkļiedēšana gar robežu kreisajā pusē, labajā pusē vai abās izkļiedēšanas pusēs
	Papildu/samazinātā daudzuma izvēle kreisajā pusē, labajā pusē vai abās izkļiedēšanas pusēs (%)
	Daudzuma mainīšana + (plus)
	Daudzuma mainīšana - (mīnus)
	Daudzuma mainīšana kreisajā pusē + (plus)
	Daudzuma mainīšana kreisajā pusē - (mīnus)
	Daudzuma mainīšana labajā pusē + (plus)
	Daudzuma mainīšana labajā pusē - (mīnus)
	Manuāla daudzuma mainīšana + (plus)
	Manuāla daudzuma mainīšana -(mīnus)
	Izkļiedēšanas diska apgriezienu skaita palielināšana (plus)
	Izkļiedēšanas diska apgriezienu skaita samazināšana (mīnus)

Ikona	Nozīme
	Kreisā izklienēšanas puse neaktīva
	Kreisā izklienēšanas puse aktīva
	Labā izklienēšanas puse neaktīva
	Labā izklienēšanas puse aktīva
	Daļējā platuma samazināšana kreisajā pusē (mīnus) Režīmā “Izklienēšana gar robežu”: Nospiežot ilgāk (>500 ms), visa izklienēšanas puse tiek tūlīt deaktivizēta.
	Daļējā platuma palielināšana kreisajā pusē (plus)
	Daļējā platuma samazināšana labajā pusē (mīnus) Režīmā “Izklienēšana gar robežu”: Nospiežot ilgāk (>500 ms), visa izklienēšanas puse tiek tūlīt deaktivizēta.
	Daļējā platuma palielināšana labajā pusē (plus)
	Izklienēšanas gar robežu funkcija/TELIMAT aktivizēšana labajā pusē
	Izklienēšanas gar robežu funkcija/TELIMAT aktivizēta labajā pusē
	Izklienēšanas gar robežu funkcijas aktivizēšana kreisajā pusē
	Izklienēšanas gar robežu funkcija kreisajā pusē aktivizēta

Ikona	Nozīme
	Iepriekšējās dozēšanas aizbīdņu atvēruma samazināšana - (mīnuss)
	Padeves lentes ātruma samazināšana (mīnuss); Tikai termināļiem ar 2x6 funkciju taustiņiem
	Padeves lentes ātruma palielināšana (pluss); Tikai termināļiem ar 2x6 funkciju taustiņiem
	EMC vadība deaktivizēta
	GPS signāla zudums (GPS J1939)
	Minimālā masas plūsma nav sasniegta
	Maksimālā masas plūsma ir pārsniegta

2.3 Izvēlņu struktūras pārskats

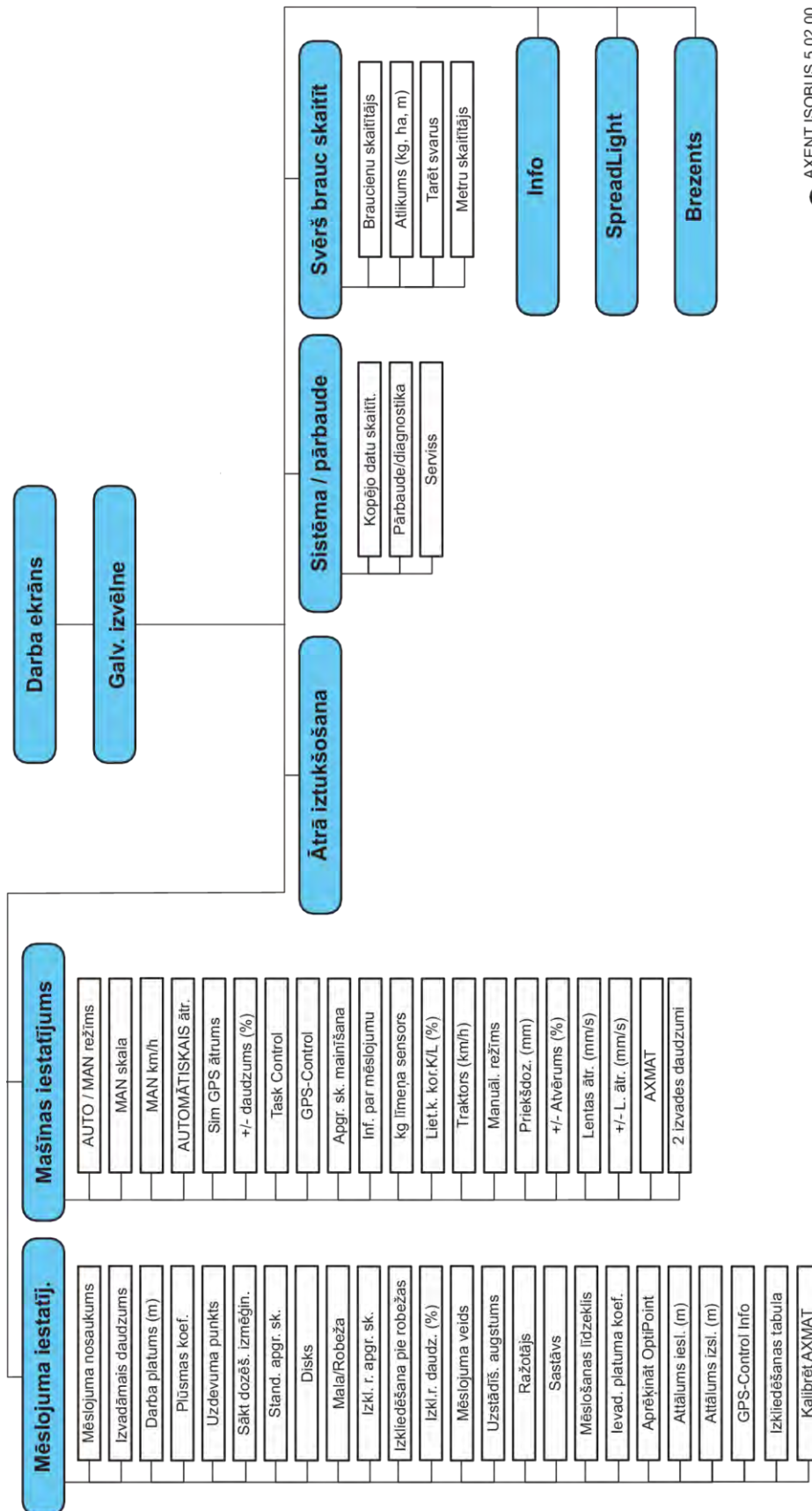

AXENT ISOBUS 5.02.00
 IV
 AXIS-PowerPack

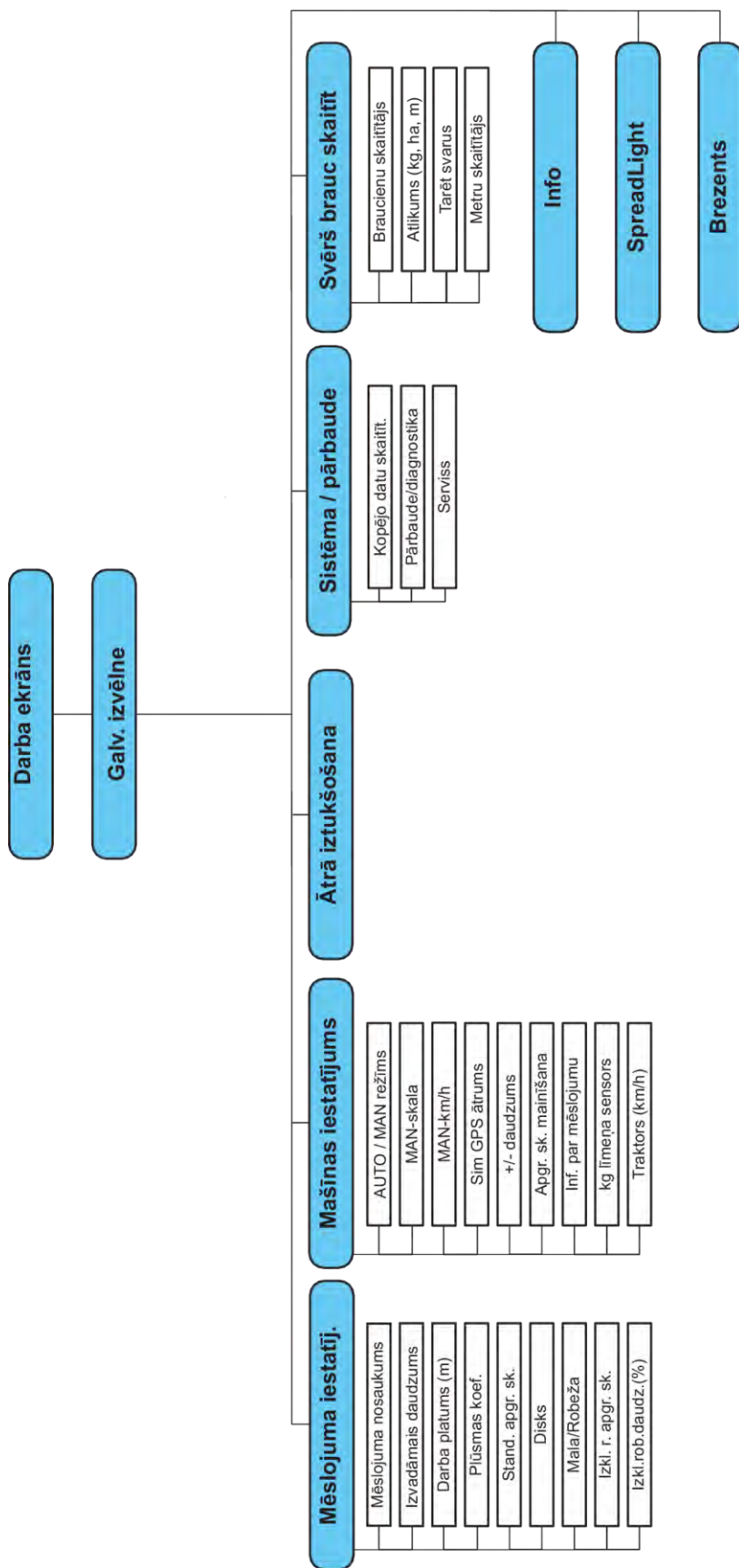

3 Pievienošana un uzstādīšana

3.1 Prasības traktoriem

Pirms mašīnas vadības sistēmas pievienošanas pārbaudiet, vai traktors atbilst tālāk minētajām prasībām:

- **Vienmēr** ir jābūt nodrošinātam minimālajam spriegumam **11 V**, pat ja vienlaikus ir pieslēgti vairāki patērētāji (piemēram, gaisa kondicionēšanas iekārta, apgaismojums).
- Jūgvārpstas apgriezību skaits ir iestatāms uz 1000 apgr./min., un šis apgriezību skaits ir jāievēro.



Traktoriem bez jaudas pārslēgšanas pārnesumkārbas braukšanas ātrums jāizvēlas, izmantojot pareizo pārnesumu attiecību, lai tas atbilstu jūgvārpstas apgriezieniem **1000 apgr./min.**

- 9 polu kontaktligzda (ISO 11783) traktora aizmugurē paredzēta mašīnas vadības sistēmas savienošanai ar ISOBUS
- 9 polu termināļa spraudnis (ISO 11783) paredzēts ISOBUS termināļa savienošanai ar ISOBUS

Mašīnas vadības sistēmas elektroapgāde tiek nodrošināta, izmantojot 9 polu ISOBUS kontaktligzdu traktora aizmugurē.



Ja traktoram aizmugurē nav 9 polu kontaktligzdas, kā speciālo aprīkojumu var iegādāties traktora montāžas komplektu ar 9 polu kontaktligzdu traktoram (ISO 11783) un braukšanas ātruma sensoru.

- Traktoram jānodrošina ātruma signāls uz ISOBUS sistēmu.



Sazinieties ar vietējo izplatītāju, lai pārliecinātos, ka jūsu traktors ir aprīkots ar nepieciešamajiem pieslēgumiem un kontaktligzdām.

- Ņemot vērā daudzās traktora/mašīnas/termināļa konfigurācijas, Jūsu izplatītājs palīdzēs izvēlēties pareizo pieslēgumu.

3.2 Pieslēgumi, kontaktligzdas

3.2.1 Elektroapgāde

Mašīnas vadības sistēmas elektroapgāde tiek nodrošināta, izmantojot 9 polu kontaktligzdu traktora aizmugurē.

3.2.2 Mašīnas vadības sistēmas pieslēgums

Atkarībā no aprīkojuma jūs varat mašīnas vadības sistēmu pieslēgt centrālās minerālmēslu izkliedētājam atšķirīgā veidā. Lai iegūtu detalizētu informāciju, skatiet jūsu mašīnas lietošanas instrukciju.

3.2.3 Aktuatoru un sensoru pārskats



Turpmākie pārskati neatspoguļo precīzu aktuatoru un sensoru atrašanās vietu mašīnā. Šajā apakšnodaļā ir sniegta tikai informācija par konstruktīvajiem mezgliem un sensoriem, ko darbina elektronika.

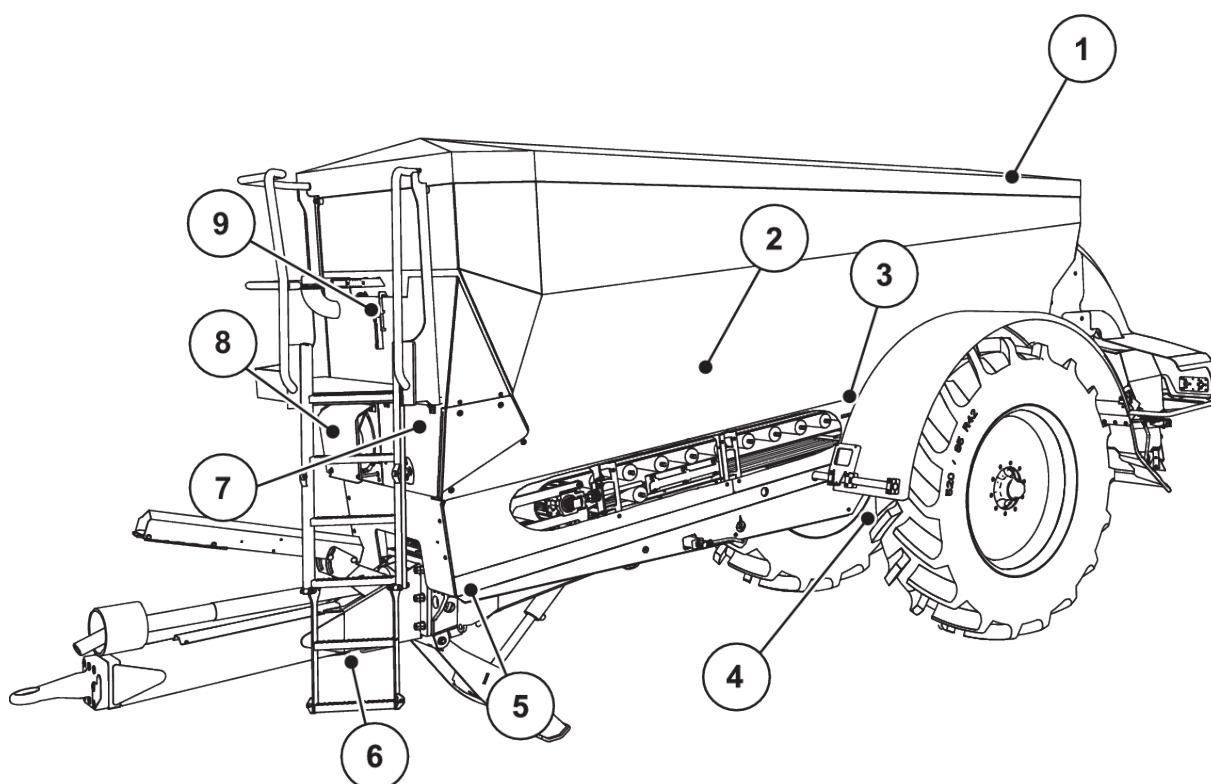

Att. 5: Lielu platību izkliedētāja AXENT aktuatoru un sensoru pārskats

- | | |
|--|--|
| [1] Brezenta pārsegs | [5] Tenzodevēji priekšā kreisajā/labajā pusē |
| [2] Līmeņa sensori | [6] Jūgstieņa leņķa sensors |
| [3] Kraļītāja motors (papildaprīkojums) | [7] Hidrauliskais bloks ar vārstiem |
| [4] Ass leņķa sensors | [8] Eļļas temperatūras sensors |
| Tenzodevēji aizmugurē kreisajā/labajā pusē | Eļļas dzesētājs |
| Stūres cilindrs (papildaprīkojums) | [9] Hidrauliskā loka pludiņslēdzis |
| Vadāmās ass bloķēšanas vārsts A/B (papildaprīkojums) | |

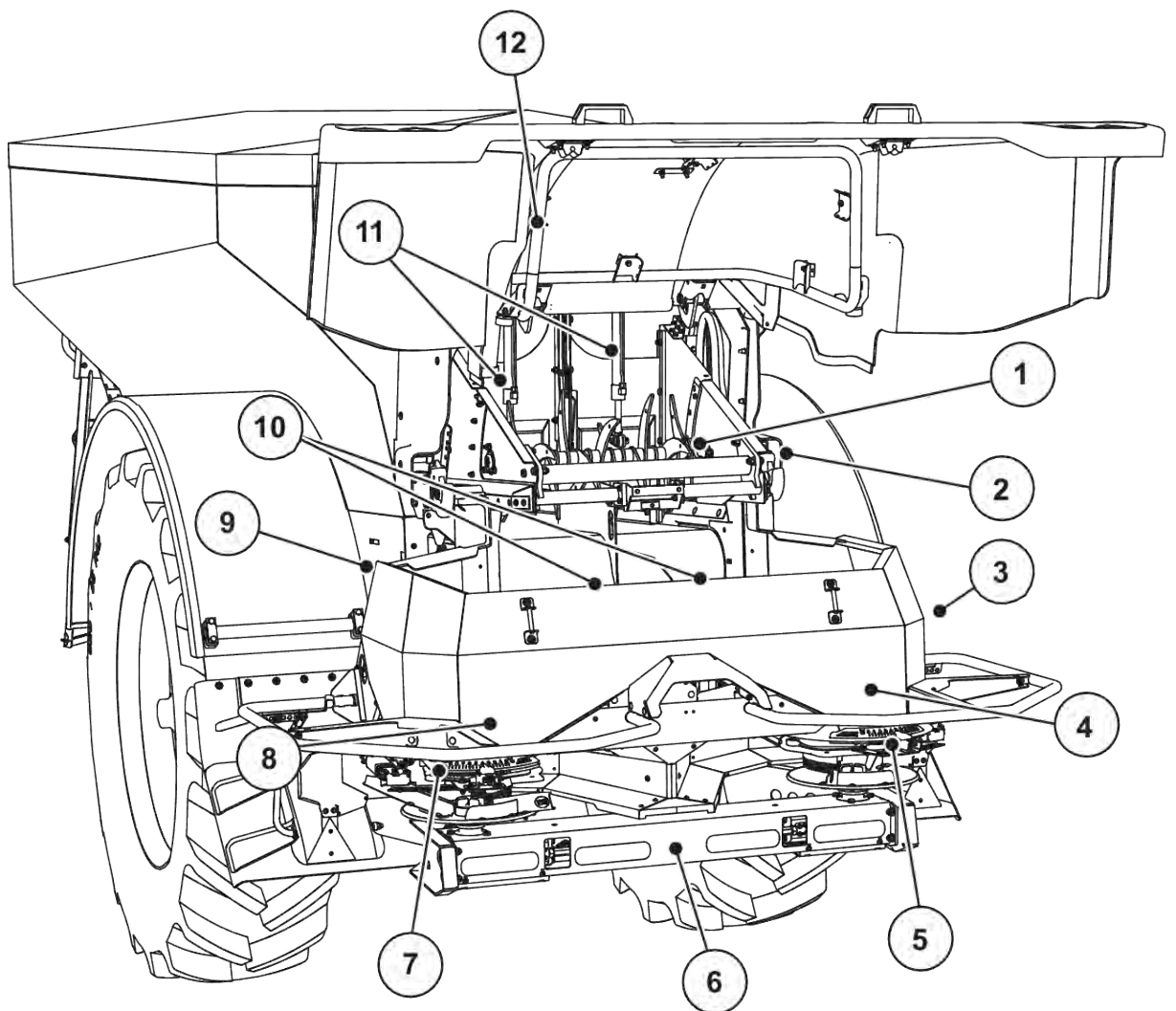

Att. 6: Lielu platību izkliedētāja AXENT un mēslojuma izkliedēšanas mehānisma AXIS-PowerPack aktuātoru un sensoru pārskats

- | | |
|---|---|
| [1] Atsūkāšanas veltnītis | [7] Uzdevuma punkta aktuators kreisajā pusē |
| [2] Lentes piedziņa
Lentes apgriezienu skaita sensors | [8] Dozēšanas aizbīdņa aktuators kreisajā pusē
Maisītājs kreisajā pusē |
| [3] Ātruma sensors (pie labās puses riteņa) | [9] Saskarnes spraudnis izkliedēšanas mehānismiem |
| [4] Dozēšanas aizbīdņa aktuators labajā pusē
Maisītājs labajā pusē | [10] Ultraskaņas sensori |
| [5] Uzdevuma punkta aktuators labajā pusē | [11] Iepriekšējās dozēšanas aizbīdņu hidrauliskie cilindri |
| [6] FAG sensors hidrauliskajā motorā kreisajā/
labajā pusē | [12] Pārsega slēdzis |

UNIVERSAL-PowerPack mehānismā ir iebūvēti šādi aktuātori un sensori:

- Hidraulisko motoru spiediena sensori (kreisajā/labajā pusē un atpakaļgaitā)
- Apgriezienu sensors kreisajā/labajā pusē izkliedēšanas diskam

3.2.4 Dozēšanas aizbīdņa sagatavošana

- **Tikai AXIS-PowerPack**

Mašīnai ir elektriska aizbīdņa aktivēšana, lai iestatītu izkļiedējamo daudzumu.



Ņemiet vērā jūsu mašīnas lietošanas instrukciju.

4 Lietošana

⚠ UZMĒNĪBU!

Traumu gūšanas risks, ko rada izplūstošais mēslošanas līdzeklis

Traucējuma gadījumā dozēšanas aizbīdnis var negaidīti atvērties, braucot uz izkliešanas vietu. Izplūstošais mēslošanas līdzeklis rada cilvēku paslīdēšanas un savainošanās risku.

- ▶ **Pirms brauciena uz izkliešanas vietu obligāti izslēdziet elektronisko mašīnas vadības sistēmu.**

4.1 Mašīnas vadības sistēmas ieslēgšana

Priekšnoteikumi:

- Mašīnas vadības sistēma ir pareizi savienota ar mašīnu un traktoru.
 - Piemērs, skatīt nodaļu 3.2.2 *Mašīnas vadības sistēmas pieslēgums*.
- Ir nodrošināts minimālais spriegums **11 V**.

- ▶ Ieslēdziet mašīnas vadības sistēmu.

Pēc dažām sekundēm tiek parādīts mašīnas vadības sistēmas sākuma ekrāns.

*Īsi pēc tam mašīnas vadības sistēma uz dažām sekundēm parāda **Aktivizācijas izvēlni**.*

- ▶ Nospiediet Enter taustiņu.



Beigās parādās darba ekrāns.

■ **Pārsega stāvokļa nolasišana**

Pārsegs ir svarīga drošības ierīce mašīnas drošai ekspluatācijai. Ja pārsegs ir atvērts, jūs nevarat veikt pārkraušanu.

Pārsegs ir aprīkots ar slēdzi. Slēdzis mašīnas vadības ierīcei ziņo, vai pārsega pozīcija ir atvērta vai aizvērta. Ja pārsegs ir atvērts, visi ar mašīnas vadības sistēmu vadītie patērētāji (padeves lente, iepriekšējās dozēšanas aizbīdņi, atsūkšanas veltnītis, brezenta pārsegs) apstājas.



Ja pārsegs ir atvērts, ekrānā parādās kļūdas ziņojums. Skatiet 7.1 *Trauksmes ziņojumu nozīme*.

- Visas izejas ir bez sprieguma, visas funkcijas ir deaktivizētas.

- ▶ Aizveriet pārsegu.

▷ Šim nolūkam skatiet mašīnas lietošanas instrukciju.

- ▶ Nospiediet taustiņu ACK.



Trauksmes ziņojums ir apstiprināts un pazūd.



Kamēr pārsegs ir atvērts, brīdinājuma ikona parādās darba ekrāna augšējā daļā

4.2 Navigācija izvēlnēs



Svarīgus norādījumus par attēlojumu un navigāciju starp izvēlnēm atradīsiet nodaļā *1.3.4 Izvēlņu hierarhija, taustiņi un navigācija*.

Tālāk aprakstīta izvēlņu vai izvēlnes ierakstu atvēršana **pieskaroties skārienekrānam vai nospiežot funkciju taustiņus**.

- Ņemiet vērā izmantotā termināļa lietošanas instrukciju.

■ Galvenās izvēlnes atvēršana



- ▶ Nospiediet funkcijas taustiņu **Darba ekrāns/galvenā izvēlne**. Skatiet 2.2.2 *Izvēlnes*.

Displejā tiek parādīta galvenā izvēlne.

Apakšizvēlnes atvēršana skārienekrānā

- ▶ Nospiediet vajadzīgās apakšizvēlnes pogu.

Tiek parādīti logi, kuros var veikt dažādas darbības.

- Teksta ievade
- Vērtību ievade
- Iestatījumi citās apakšizvēlnēs



Ekrānā netiek parādīti visi parametri vienlaikus. Izmantojot **bultiņu pa kreisi/pa labi** varat pāriet uz blakus esošo izvēlnes logu (cilni).

■ Iziešana no izvēlnes



- ▶ Apstipriniet iestatījumus, nospiežot taustiņu **Atpakaļ**

Jūs atgriežaties atpakaļ iepriekšējā izvēlnē.



- ▶ Nospiediet taustiņu **Darba ekrāns/galvenā izvēlne**.

Jūs atgriežaties atpakaļ darba ekrānā.



- ▶ Nospiediet taustiņu **ESC**.

Tiek saglabāti iepriekšējie iestatījumi.

Jūs atgriežaties atpakaļ iepriekšējā izvēlnē.

4.3 Funkciju apraksts Statusa rādījums

Darba ekrānā ir informācija par pašreizējo uzpildes līmeni un sensoru stāvokli lielu platību izklienētājam un pievienotajam izklienēšanas mehānismam AXIS-PowerPack vai UNIVERSAL-PowerPack.

4.3.1 Izklienējamā materiāla padošana

AXENT padeves lente sāk darboties, kad atveras AXENT iepriekšējas dozēšanas aizbīdņi. Tad izklienējamais materiāls no izplūdes iepļūst izklienēšanas mehānismā AXIS-PowerPack vai UNIVERSAL-PowerPack.

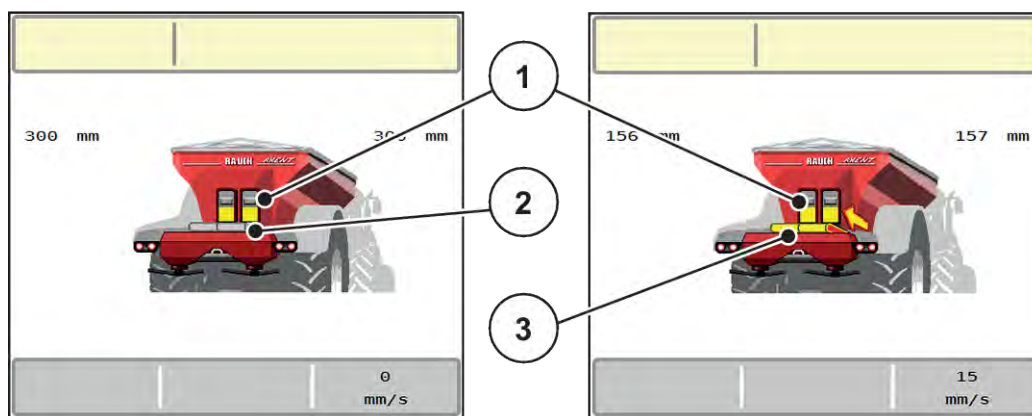

Att. 7: Atvērtu iepriekšējas dozēšanas aizbīdņu rādījums

- [1] Atvērti iepriekšējas dozēšanas aizbīdņi [3] Kustībā esoša padeves lente
[2] Stāvoša padeves lente

AXIS-PowerPack

Iepļūstošais izklienējamais materiāls piepilda AXIS-PowerPack startvertni. Pārkraušana tiek veikta pastāvīgi atkarībā no izklienētā daudzuma. Lentas ātrums un iepriekšējo dozētāju stāvoklis pielāgojas automātiski.

UNIVERSAL-PowerPack

Izklienējamais materiāls (kaļķis) no padeves lentes nonāk tieši uz izklienēšanas diskkiem.

4.3.2 Tukša tvertne



Uzpildes līmeņa sensors ir bez funkcijas, kad ir aktīvs kg līmeņa sensors.

- Skatīt 4.7 *Mašīnu iestatījumi*

Tvertnes uzpildes līmeņa sensors AXENT tvertnei neatrodas pie tvertnes pamatnes.

Brīdī, kad tiek parādīts tukšas tvertnes ziņojums, parasti tvertnē ir pietiekami izklienēšanas līdzekļa, lai vēl dažas reizes veiktu pārkraušana.

Neskatoties uz trauksmes ziņojumu, mašīnas vadības sistēma AXENT ISOBUS mēģina pārkraut atlikušo daudzumu.

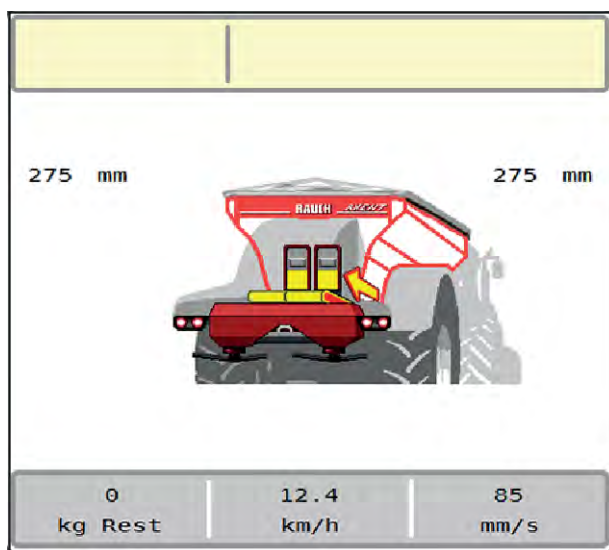

Att. 8: AXENT tvertnes uzpildes līmeņa rādījums

4.4 Galvenā izvēlne



Att. 9: Galvenā izvēlne ar apakšizvēlnēm

Apakšizvēlne	Nozīme	Apraksts
SpreadLight	Darba lukturu ieslēgšana/izslēgšana	4.12 Darba lukturi (SpreadLight)
Darba ekrāns	Nomaiņa uz darba ekrānu	
Mēslojuma iestatīj.	Mēslošanas līdzekļa un izkliedēšanas režīma iestatījumi.	4.5 Mēslojuma iestatījumi

Apakšizvēlne	Nozīme	Apraksts
Mašīnas iestatījums	Iestatījumi traktoram un mašīnai	4.7 <i>Mašīnu iestatījumi</i>
Ātrā iztukšošana	Tieša izvēlnes atvēršana ātrai mašīnas iztukšošanai	4.8 <i>Ātrā iztukšošana</i>
Sistēma / pārbaude	Mašīnas vadības sistēmas iestatījumi un diagnostika	4.9 <i>Sistēma/Pārbaude</i>
Info	Mašīnas konfigurācijas rādījums	4.10 <i>Info</i>
Svērš brauc skaitīt	Veikto izkliešanas darbu vērtības un svēršanas režīma funkcijas.	4.11 <i>Svēršana-braucienus skaitītājs</i>

Papildus apakšizvēlnēm galvenajā izvēlnē iespējams izvēlēties funkciju taustiņus.

- Skatiet 2.2.4 *Citas ikonas*.

4.5 Mēslojuma iestatījumi



Mašīnas vadības sistēma automātiski atpazīst pievienoto izkliešanas mehānismu pēc ISOBUS spraudņa pievienošanas lielu platību izkliešanai AXENT.

Daži izvēlnes ieraksti atšķiras atkarībā no tā, vai ir pievienots mēslojuma izkliešanas mehānisms AXIS-PowerPack vai kaļķa izkliešanas mehānisms UNIVERSAL-PowerPack .



Šajā izvēlnē iespējams veikt mēslošanas līdzekļa un izkliešanas režīma iestatījumus.

- Atveriet izvēlni Galv. izvēlne > Mēslojuma iestatīj..



Ekrānā netiek parādīti visi parametri vienlaikus. Izmantojot **bultiņu pa kreisi/pa labi** varat pāriet uz blakus esošo izvēlnes logu (cilni).

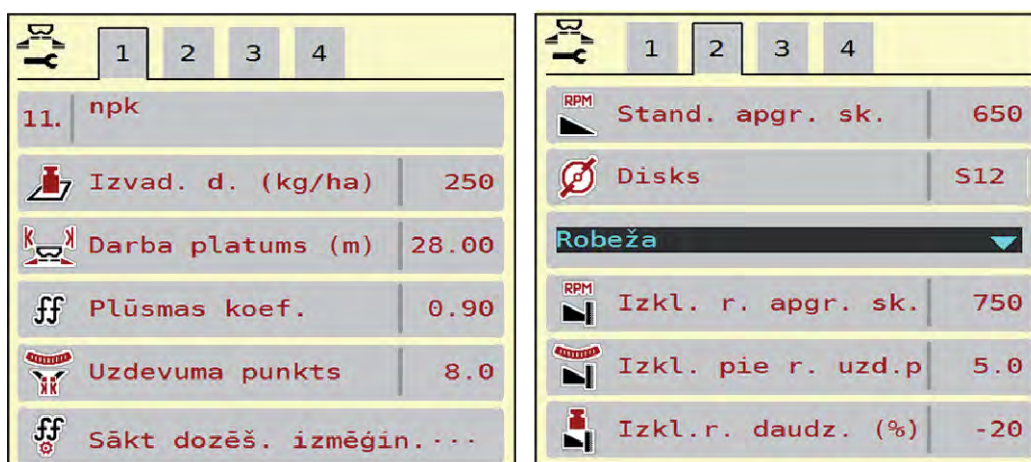

Att. 10: Izvēlne Mēslojuma iestatīj., 1. un 2. cilne

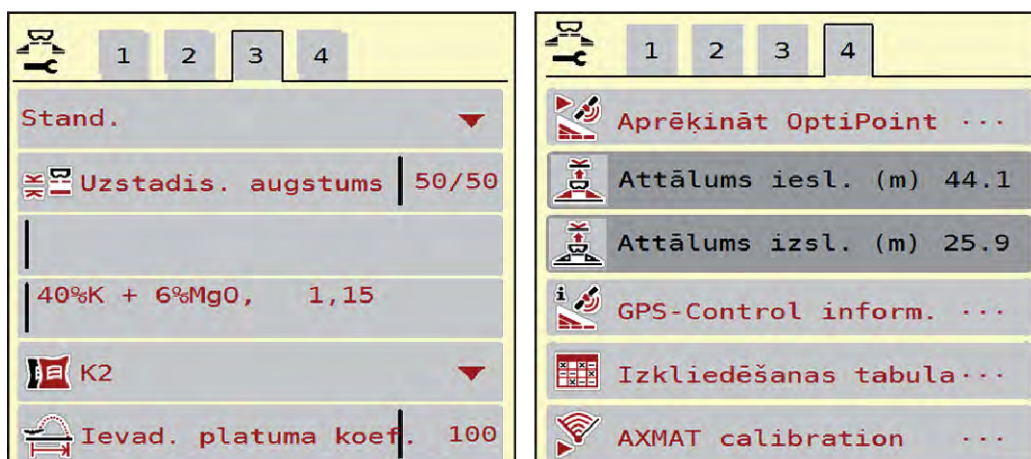

Att. 11: Izvēlne Mēslojuma iestatīj., 3. un 4. cilne

Apakšizvēlne	Nozīme	Apraksts
Mēslojuma nosaukums	Izvēlētais mēslošanas līdzeklis no izkliedēšanas tabulas.	4.5.12 Izkliedēšanas tabulas
Izvad. d. (kg/ha)	Izvadāmā daudzuma nominālās vērtības ievadīšana kg/ha	4.5.1 Izvadāmais daudzums
Darba platums (m)	Izkliedēšanas darba platuma noteikšana	4.5.2 Darba platuma iestatīšana
Plūsmas koef.	Izmantotā mēslošanas līdzekļa plūsmas koeficients	4.5.3 Plūsmas koeficients
Uzdevuma punkts	Uzdevuma punkta ievadīšana AXIS modeļos ar elektriskajiem uzdevuma punktu aktuatoriem: Uzdevuma punkta iestatīšana	Ņemiet vērā jūsu mašīnas lietošanas instrukciju. 4.5.4 Uzdevuma punkts

Apakšizvēlne	Nozīme	Apraksts
Sākt dozēš. izmēģin.	Apakšizvēlnes atvēršana dozēšanas izmēģinājuma veikšanai	4.5.5 Dozēšanas izmēģinājums
Stand. apgr. sk.	Vēlamā izkļiedēšanas disku apgriezienu skaita ievadīšana letekmē EMC masas plūsmas regulēšanu	4.5.7 Apgriezienu skaits
Disks	AXIS-PowerPack uzstādītā izkļiedēšanas diska tipa iestatīšana lestatījums ietekmē EMC masas plūsmas regulēšanu. Norādījums: Izkļiedēšanas disks U2 attiecas tikai uz UNIVERSAL-PowerPack	Izvēles saraksts: <ul style="list-style-type: none"> • S1 • S4 • S6 • S8 • S10 • S12
Izkl. pie r. v.	Izvēles saraksts: <ul style="list-style-type: none"> • Robeža • Mala 	Atlase, izmantojot bulttaustiņus, apstiprināšana, izmantojot Enter taustiņu
Izkl. r. apgr. sk.	Apgriezienu skaita iepriekšēja iestatīšana režīmā izkļiedēšanai gar robežu	Ievadīšana atsevišķā ievades logā
Izkl. pie rob. UzP	Uzdevuma punkta iepriekšēja iestatīšana režīmā izkļiedēšanai gar robežu	Ievadīšana atsevišķā ievades logā
Izkl.rob.daudz.(%)	Daudzuma samazināšanas iepriekšēja iestatīšana režīmā izkļiedēšanai gar robežu	Ievadīšana atsevišķā ievades logā
Mēslojuma veids	Izvēles saraksts: <ul style="list-style-type: none"> • Stand. • Pēdējais 	Izvēle ar bultiņu taustiņiem , apstiprināšana nospiežot Enter taustiņu
Uzstādīš. augstums	Nav funkcijas	
Ražotājs	Mēslošanas līdzekļa ražotāja ievadīšana	
Sastāvs	Ķīmiskā sastāva procentuālā daļa	
Mēslojuma klase	Izvēles saraksts:	Izvēle ar bultiņu taustiņiem, apstiprināšana nospiežot Enter taustiņu
Ievad. platuma koef.	Platuma koeficienta ievade no izkļiedēšanas tabulas. Nepieciešams OptiPoint aprēķināšanai	

Apakšizvēlne	Nozīme	Apraksts
Aprēķināt OptiPoint	GPS Control parametru ievadīšana	4.5.10 OptiPoint aprēķināšana
Attālums iesl. (m)	Ieslēgšanas attāluma ievadīšana	
Attālums izsl. (m)	Izslēgšanas attāluma ievadīšana	
GPS-Control inform.	GPS Control parametru informācijas rādījums	4.5.11 GPS Control info
Izkliedēšanas tabula	Izkliedēšanas tabulu pārvaldīšana	4.5.12 Izkliedēšanas tabulas
Kalibrēt AXMAT	Tikai AXIS-H 50.2 Atveriet apakšizvēlni AXMAT funkcijas kalibrēšanai	Nemiet vērā speciālā aprīkojuma lietošanas instrukciju

4.5.1 Izvadāmais daudzums



Šajā izvēlnē varat ievadīt vēlāmā izvadāmā daudzuma nepieciešamo vērtību.

Izvadāmā daudzuma ievadīšana:

- ▶ Atveriet izvēlni Mēslojuma iestatīj. > Izvad. d. (kg/ha).
Displejā parādās pašreizējais izvadāmais daudzums.
- ▶ Ievadīšanas laukā ievadiet jauno vērtību.
- ▶ Nospiediet **OK** .
Jaunā vērtība ir saglabāta mašīnas vadības sistēmā.

Jūs varat ievadīt vai pielāgot izvadāmo daudzumu arī tieši darba ekrānā.

- Skārienekrānā nospiediet pogu Izvad. d. (kg/ha) [1].
Atveras skaitļu ievadīšanas logs.

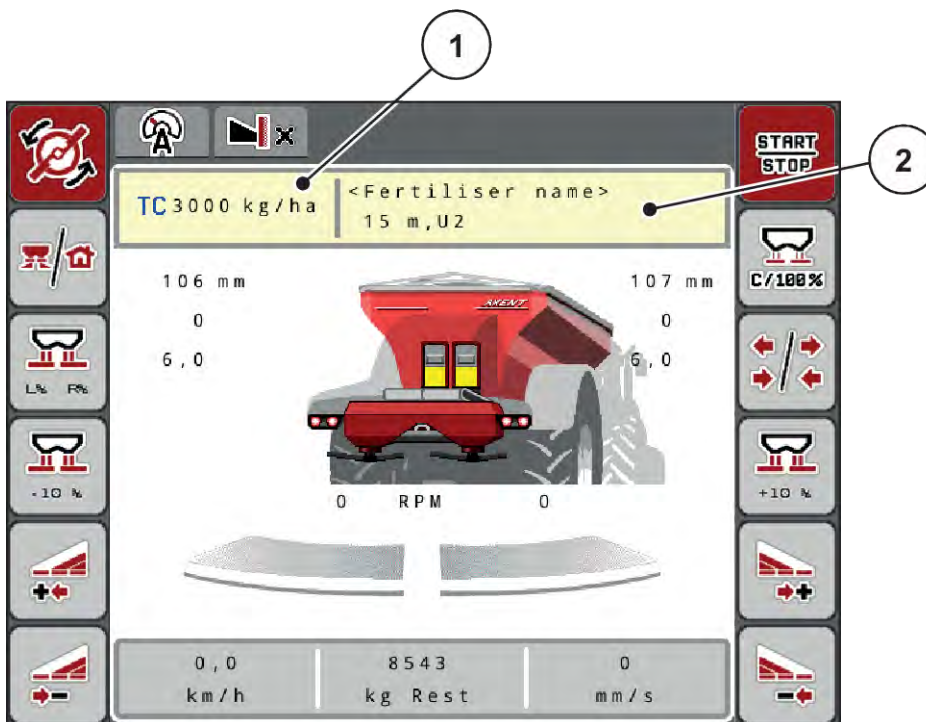

Att. 12: Izvadāmā daudzuma ievadīšana skārienekrānā

- [1] Poga Izvadāmais daudzums [2] Poga Izkliedēšanas tabula

- Ievadīšanas laukā ievadiet jauno vērtību.
- Nospiediet **OK**.

Jaunā vērtība ir saglabāta mašīnas vadības sistēmā.

4.5.2 Darba platuma iestatīšana



Šajā izvēlnē varat noteikt darba platumu (metros).

- Atveriet izvēlni Mēslojuma iestatīj. > Darba platums (m).
Displejā parādās **pašreizējais iestatītais darba platums**.
- Ievadīšanas laukā ievadiet jauno vērtību.
- Nospiediet **OK**.

Jaunā vērtība ir saglabāta mašīnas vadības sistēmā.

4.5.3 Plūsmas koeficients



Plūsmas koeficients atrodas diapazonā starp **0,2** un **1,9**.

Ar tādiem pašiem pamatiestatījumiem (km/h, darba platums, kg/ha) spēkā ir tālāk minētie aspekti:

- **Palielinot** plūsmas koeficientu **samazinās** dozēšanas daudzums
- **Samazinot** plūsmas koeficientu, **palielinās** dozēšanas daudzums.

Kļūdas ziņojums parādās tiklīdz plūsmas koeficients ir ārpus iepriekš noteiktā diapazona. Skatīt nodaļu *7 Trauksmes ziņojumi un iespējamie cēloņi*.

Ja izklidējat bioloģisko mēslojumu vai rīsus, jums jāsamazina minimālais koeficients par 0,2. Tā jūs izvairīsieties no pastāvīgas kļūdas ziņojuma parādīšanās.

Ja plūsmas koeficients jums zināms no agrākiem dozēšanas izmēģinājumiem vai no izklidēšanas tabulas, ievadiet to šajā izvēlnē manuāli.



Izvēlnē Sākt dozēš. izmēģin. plūsmas koeficientu var noteikt un ievadīt, izmantojot mašīnas vadības sistēmu. Skatiet nodaļu *4.5.5 Dozēšanas izmēģinājums*

AXIS-PowerPack ar EMC plūsmas koeficientu nosaka, izmantojot EMC masas plūsmas regulēšanu. Tomēr iespējama arī manuāla ievadīšana.



Plūsmas koeficienta aprēķins ir atkarīgs no izmantotā darba režīma. Papildu informāciju par plūsmas koeficientu atradīsiet nodaļā *4.7.1 AUTO/MAN režīms*.

Plūsmas koeficienta ievadīšana:

- ▶ Atveriet izvēlni Mēslojuma iestatīj. > Plūsmas koef..
Displejā parādās pašreizējais iestatītais plūsmas koeficients.
- ▶ Ievades laukā ievadiet izklidēšanas tabulā norādīto vērtību.



Ja izmantotais mēslošanas līdzeklis izklidēšanas tabulā nav minēts, tad ievadiet plūsmas koeficientu **1,00**.

Darba režīmā AUTO km/h ieteicams veikt **dozēšanas izmēģinājumu**, lai precīzi noteiktu šī mēslojuma plūsmas koeficientu.

- ▶ Nospiediet OK.

Jaunā vērtība ir saglabāta mašīnas vadības sistēmā.



AXIS-PowerPack EMC (darba režīmā AUTO km/h + AUTO kg) ieteicams izmantot plūsmas koeficienta rādījumu darba ekrānā. Šādā veidā Jūs izklidēšanas darba laikā varat novērot plūsmas koeficienta regulējumu. Skatīt nodaļu *2.1.2 Rādījumu lauki*.

4.5.4 Uzdevuma punkts



Uzdevuma punkta iestatīšana centrālās minerālmēslu izkliedētājam AXIS EMC tiek veikta tikai ar elektrisku uzdevuma punkta regulēšanu.

- ▶ Atveriet izvēlni Mēslojuma iestatīj. > Uzdevuma p..
- ▶ Izmantojot izkliedēšanas tabulu, nosakiet uzdevuma punkta pozīciju.
- ▶ Noskaidroto vērtību ievadiet ievades laukā.
- ▶ Nospiediet OK.

Displejā parādās logs Mēslojuma iestatīj., kurā redzams jaunais uzdevuma punkts.

Ja uzdevuma punkts ir bloķēts, tiek parādīta 17. trauksme; skatiet nodaļu 7 *Trauksmes ziņojumi un iespējamie cēloņi.*

⚠ UZMĒNĪBU!

Savainošanās risks automātiskās uzdevuma punkta pārstatīšanas dēļ!

Pēc funkciju taustiņa **Start/Stop** nospiešanas elektriskais servomotors (Speedservo) iestata uzdevuma punktu iepriekš iestatītajā vērtībā. Tas var radīt traumas.

- ▶ Pirms **Start/Stop** taustiņa nospiešanas pārliecinieties, ka mašīnas bīstamajā zonā neatrodas neviena persona.
- ▶ Trauksmi "Pārvietošana uz uzdevuma punktu" apstipriniet ar Start/Stop .

4.5.5 Dozēšanas izmēģinājums



Izvēlnē Sākt dozēš. izmēģin. ir bloķēta izkliedētājam ar integrētu svēršanas sistēmu un visām mašīnām **darba režīmā** AUTO km/h + AUTO kg. Šis izvēlnes punkts nav aktīvs.

Šajā izvēlnē, ņemot vērā dozēšanas izmēģinājumu, tiek noteikts plūsmas koeficients, kas tiek saglabāts mašīnas vadības sistēmā.

Veiciet dozēšanas izmēģinājumu:

- pirms pirmās izkliedēšanas reizes;
- ja mēslošanas līdzekļa kvalitāte ir ievērojami mainījusies (mitrums, putekļu daļiņu īpatsvars, graudiņu sadalīšanās);
- ja tiek izmantots jauns mēslošanas līdzekļa veids.

Dozēšanas izmēģinājums jāveic, jūgvārpstai darbojoties, kad mašīna stāv, vai arī brauciena laikā pa izmēģinājuma posmu.

- Noņemiet abus izkliedēšanas diskus.
- Iestatiet uzdevuma punktu dozēšanas izmēģinājuma pozīcijā (0. vērtība).

Darba ātruma ievadīšana:

- ▶ Atveriet izvēlni Mēslojuma iestatīj. >Sākt dozēš. izmēģin..
- ▶ Ievadiet vidējo darba ātrumu.
Šī vērtība ir nepieciešama aizbīdņa pozīcijas aprēķināšanai dozēšanas izmēģinājumam.
- ▶ Nospiediet pogu Tālāk.
Jaunā vērtība tiek saglabāta mašīnas vadības sistēmā.
Displejā tiek parādīta dozēšanas izmēģinājuma otrā lapa.

**Daļēja platuma izvēle**

- ▶ Nosakiet izkliedētāja pusi, kurā jāveic dozēšanas izmēģinājums.
Nospiediet izkliedētāja kreisās puses funkcijas taustiņu vai nospiediet izkliedētāja labās puses funkcijas taustiņu.
Izvēlētajā izkliedētāja puses ikonai ir sarkans fons.

⚠ BRĪDINĀJUMS!**Traumu gūšanas risks dozēšanas izmēģinājuma laikā**

Rotējošās mašīnas detaļas un izplūstošais mēslošanas līdzeklis var radīt traumas.

- ▶ Pirms sākat dozēšanas izmēģinājumu, pārliecinieties, ka ir izpildīti visi nosacījumi.
- ▶ Turklāt ņemiet vērā mašīnas lietošanas instrukcijas nodaļā Dozēšanas izmēģinājums sniegto informāciju.



- ▶ Nospiediet **Start/Stop**.
Tiek atvērts iepriekš izvēlētajā daļējā platuma dozēšanas aizbīdnis un sākts dozēšanas izmēģinājums.



Dozēšanas izmēģinājuma laiku varat pārtraukt jebkurā brīdī, nospiežot taustiņu ESC. Dozēšanas aizbīdnis aizveras un displejs rāda izvēlni Mēslojuma iestatīj..



Dozēšanas izmēģinājuma laiks neietekmē rezultāta precizitāti. Tomēr izmēģināšanai jādozē **vismaz 20 kg**.

- ▶ Vēlreiz nospiediet **Start/Stop**.
Dozēšanas izmēģinājums ir pabeigts.
Dozēšanas aizbīdnis tiek aizvērts.
Displejā tiek rādīta dozēšanas izmēģinājuma izvēlnes trešā lapa.

- **Plūsmas koeficienta atkārtota aprēķināšana**

⚠ BRĪDINĀJUMS!**Traumu gūšanas risks, saskaroties ar rotējošām mašīnas daļām**

Pieskaroties rotējošām mašīnas detaļām (kardānvārpstai, rumbām), var gūt sasitumus, nobrāzumus un saspiedumus. Ķermeņa daļas vai priekšmetus var aizķert vai ieraut.

- ▶ Izslēdziet traktora motoru.
- ▶ Izslēdziet hidrauliku un nodrošiniet to pret neatļautu ieslēgšanu.

- ▶ Nosveriet izmēģinājuma laikā dozēto daudzumu (ņemiet vērā tukšā trauka svaru).
- ▶ Svaru ievadiet izvēlnes **izmēģinājuma dozēšanas daudzums** ievades laukā.
- ▶ Nospiediet **OK**.

Jaunā vērtība ir saglabāta mašīnas vadības sistēmā.

*Displejs rāda izvēlni **Plūsmas koeficienta aprēķins**.*



Plūsmas koeficientam ir jābūt diapazonā no 0,4 līdz 1,9.

- ▶ Nosakiet plūsmas koeficientu.
Lai pārņemtu no jauna aprēķināto plūsmas koeficientu, nospiediet Apstipr. jauno p. k.pogu.
Lai apstiprinātu līdz šim saglabāto plūsmas koeficientu, nospiediet **ESC** taustiņu.

Plūsmas koeficients tiek saglabāts.

Displejs parāda trauksmi "Pārvietošana uz uzdevuma punktu".

⚠ UZMŅANĪBU!**Savainošanās risks automātiskās uzdevuma punkta pārstatīšanas dēļ!**

Pēc funkciju taustiņa **Start/Stop** nospiešanas elektriskais servomotors (Speedservo) iestata uzdevuma punktu iepriekš iestatītajā vērtība. Tas var radīt traumas.

- ▶ Pirms **Start/Stop** taustiņa nospiešanas pārliedieties, ka mašīnas bīstamajā zonā neatrodas neviena persona.
- ▶ Trauksmi "Pārvietošana uz uzdevuma punktu" apstipriniet ar Start/Stop .

4.5.6 Izkliešanas diska tips



Lai iegūtu optimālu tukšgaitas mērījumu, pārbaudiet ierakstu pareizību izvēlnē Mēslojuma iestatīj..

- Ierakstiem izvēlnes ievades laukos Disks un Stand. apgr. sk. vai Jūgvārpsta ir jāatbilst faktiskajiem mašīnas iestatījumiem.

Uzstādītā izkļiedēšanas diska tips ir iepriekš programmēts rūpnīcā. Ja mašīnai ir uzstādīti citi izkļiedēšanas diski, veiciet pareizā tipa ievadi.

- ▶ Atveriet izvēlni Mēslojuma iestatīj. > Disks.
- ▶ Aktivizējiet diska tipu izvēles sarakstā.

Displejā tiek parādīts logs Mēslojuma iestatīj. ar jauno izkļiedēšanas diska tipu.

4.5.7 Apgriezienu skaits

■ **Stand. apgr. sk.**



Lai iegūtu optimālu tukšgaitas mērījumu, pārbaudiet ierakstu pareizību izvēlnē Mēslojuma iestatīj..

- Ierakstiem izvēlnes ievades laukos Disks un Stand. apgr. sk. ir jāatbilst faktiskajiem mašīnas iestatījumiem.

Rūpnīcā iestatītais apgriezienu skaits ir iepriekš programmēts uz 750 apgr./min. Ja vēlaties iestatīt citu apgriezienu skaitu, jāmaina saglabātā vērtība.

- ▶ Atveriet izvēlni Mēslojuma iestatīj. > Stand. apgr. sk..
- ▶ Ievadiet apgriezienu skaitu.

Displejā tiek parādīts logs Mēslojuma iestatīj., kurā redzams jaunais apgriezienu skaits.



Ievērojiet nodaļu 5.2.2 *Izkļiedēšana automātiskajā režīmā (AUTO km/h + AUTO kg).*

4.5.8 Režīms "Izkliedēšana gar robežu"

Tikai AXIS-PowerPack

Šajā izvēlnē varat izvēlēties piemērotu režīmu izkliedēšanai pie lauka malas.

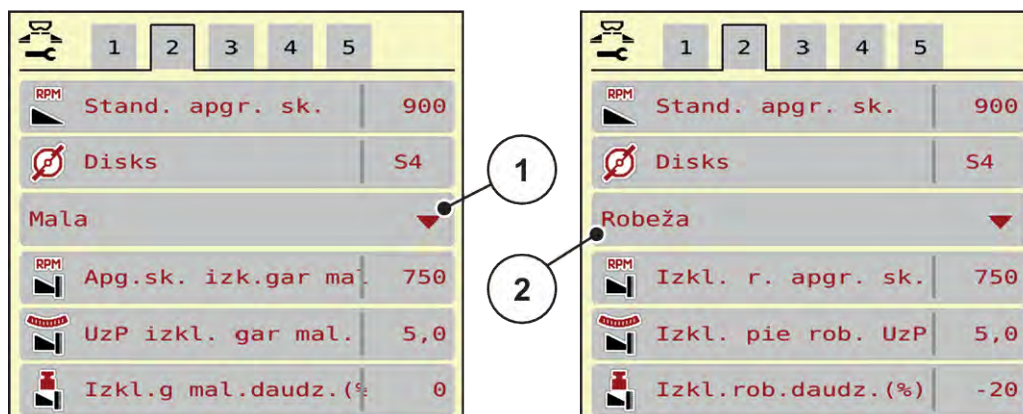

Att. 13: Iestatījuma vērtības režīmam izkliedēšanai gar robežu

[1] Izkliedēšana pie malas

[2] Izkliedēšana gar robežu

- ▶ Atveriet izvēlni Mēslojuma iestatīj..
- ▶ Pārejiet uz 2. cilni.
- ▶ Izvēlieties režīmu izkliedēšanai gar robežu Mala vai Robeža.
- ▶ Ja nepieciešams, pielāgojiet vērtības izvēlnēs Apgrīzieni, Uzdevuma punkts vai samaziniet daudzumu atbilstoši izkliedēšanas tabulā norādītajiem datiem.

4.5.9 Daudzums izkliedēšanai gar robežu



Šajā izvēlnē varat noteikt daudzuma samazināšanu (procentos). Šis iestatījums tiek izmantots, kad tiek aktivizēta funkcija izkliedēšanai gar robežu vai TELIMAT ierīce (tikai AXIS-M).



Izkliedēšanas gar robežu pusē ieteicams daudzuma samazinājums par 20 %.

Daudzuma ievadīšana izkliedēšanai gar robežu

- ▶ Atveriet izvēlni Mēslojuma iestatīj. > Izk.l.rob.daudz.(%).
- ▶ Ievadiet vērtību ievades laukā un apstipriniet to.

Displejā parādās logs Mēslojuma iestatīj., kurā redzams jaunais daudzums izkliedēšanai gar robežu.

4.5.10 OptiPoint aprēķināšana



Izvēlnē Aprēķināt OptiPoint ievadiet parametrus, lai aprēķinātu optimālos ieslēgšanas vai izslēgšanas attālumus apgriešanās joslā. Precīzam aprēķinam ļoti svarīgi ir ievadīt izmantotā mēslošanas līdzekļa platuma koeficientu.



Izmantotā mēslošanas līdzekļa izkliedēšanas platuma raksturlielumus skatiet izkliedēšanas tabulā.

- ▶ Izvēlnē Mēslojuma iestatīj. > Ievad. plat. koef. ievadiet norādīto vērtību.
- ▶ Atveriet izvēlni Mēslojuma iestatīj. > Aprēķināt OptiPoint.

Parādās izvēlnes Aprēķināt OptiPoint pirmā lapa.



Norādītais kustības ātrums attiecas uz kustības ātrumu pārslēgšanas pozīciju zonā! Skatīt nodaļu 5.2.7 GPS-Control.

- ▶ Ievadiet vidējo ātrumu pārslēgšanas pozīciju zonā.

Displejā tiek rādīta izvēlnes otrā lapa.

- ▶ Nospiediet OK.

- ▶ Nospiediet pogu Tālāk.

Displejā tiek rādīta izvēlnes trešā lapa.

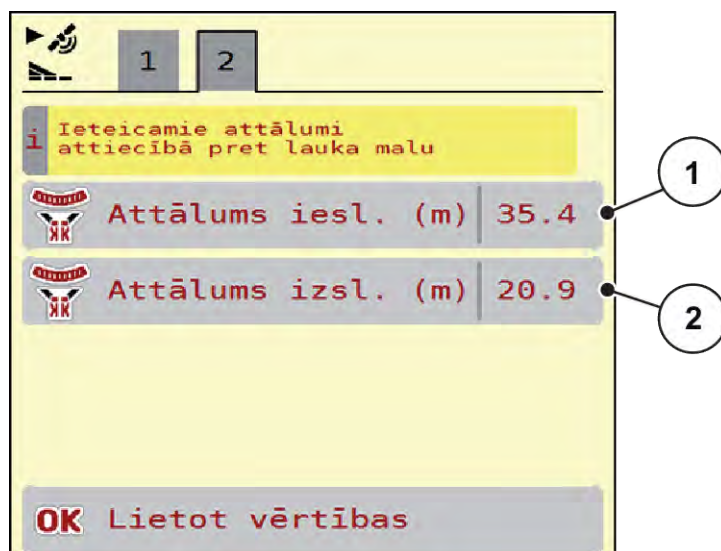

Att. 14: Aprēķināt OptiPoint, 3. lpp.

Numurs	Nozīme	Apraksts
[1]	Attālums (metros) attiecībā pret lauka robežu, kad tiek atvērti dozēšanas aizbīdņi.	<i>lesl. attālums (m)</i>
[2]	Attālums (metros) attiecībā pret lauka robežu, kad tiek aizvērti dozēšanas aizbīdņi.	<i>Izsl. attālums (m)</i>



Šajā lapā varat manuāli pielāgot parametru vērtības. Skatīt nodaļu 5.2.7 *GPS-Control*.

Vērtību maiņa

- ▶ Atveriet vēlamo saraksta elementu.
- ▶ Ievadiet jaunās vērtības.
- ▶ Nospiediet OK.
- ▶ Nospiediet pogu Lietot vērtības.

OptiPoint aprēķināšana ir veikta.

Mašīnas vadības sistēmā tiek atvērts logs GPS-Control inform..

4.5.11

GPS Control info



Izvēlnē GPS-Control inform. ir pieejama informācija par izvēlnē Aprēķināt OptiPoint aprēķinātajām iestatījumu vērtībām.

Atkarībā no izmantotā termināļa tiek parādīti 2 attālumi (CCI, Müller Elektronik) vai 1 attālums un 2 laika vērtības (John Deere u. c.).

- Lielākajai daļai ISOBUS termināļu šeit parādītās vērtības tiek automātiski pārņemtas attiecīgajā GPS termināļa iestatījumu izvēlnē.
- Tomēr dažiem termināļiem ir nepieciešama manuāla ievadīšana.



Šī izvēlne ir paredzēta tikai informatīvam nolūkam.

- Ņemiet vērā sava GPS termināļa lietošanas instrukciju.

- ▶ Atveriet izvēlni Mēslojuma iestatīj. > GPS-Control inform..

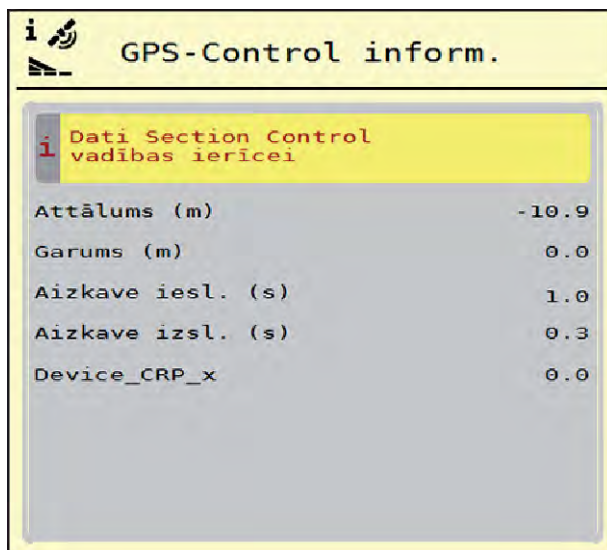

Att. 15: Izvēlne GPS-Control inform.

4.5.12 Izkliešanas tabulas



Šajā izvēlnē varat izveidot un pārvaldīt izkliešanas tabulas.



Izkliešanas tabulas izvēle ietekmē mašīnu, mēslojuma iestatījumus un mašīnas vadības sistēmu. Iestatītais izvadāmais daudzums tiek pārrakstīts ar saglabāto vērtību no izkliešanas tabulas.



Izkliešanas tabulas Jūs varat pārvaldīt automātiski un pārsūtīt tās no sava ISOBUS termināļa.

- Izmantojot WLAN moduļa pieslēgumu pie borta datora, izkliešanas tabulas iespējams pārvaldīt ar jūsu viedtālruni.

Jaunas izkliešanas tabulas izveidošana

Mašīnas elektroniskajā vadības sistēmā var izveidot līdz 30 izkliešanas tabulām.

- ▶ Atveriet izvēlni Mēslojuma iestatīj. > Izkliedēt. Tabulas.

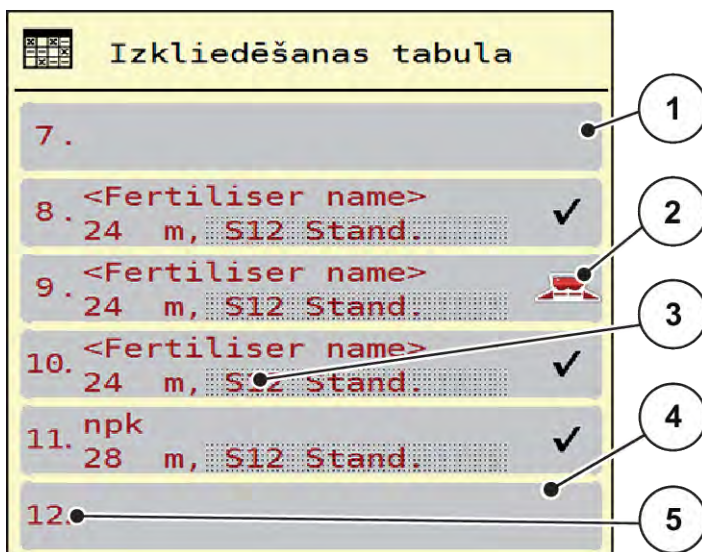

Att. 16: Izvēlne Izkliedēt. Tabulas

- | | |
|--|---|
| [1] Ar vērtībām aizpildītas izkliedēšanas tabulas rādījums | [3] Izkliedēšanas tabulas nosaukuma lauks |
| [2] Aktīvas izkliedēšanas tabulas rādījums | [4] Tukša izkliedēšanas tabula |
| | [5] Tabulas numurs |

- ▶ Atlasiet tukšu izkliedēšanas tabulu.

Nosaukuma lauks sastāv no mēslošanas līdzekļa nosaukuma, darba platuma un diska veida.

Displejā tiek rādīts izvēles logs.

- ▶ Nospiediet izvēles iespēju Atvērt un atpakaļ uz mēslojuma iestat..

Displejā tiek parādīta izvēlne Mēslojuma iestatīj. un izvēlētais elements tiek lejuplādēts mēslojuma iestatījumos kā aktīvā izkliedēšanas tabula.

- ▶ Atveriet izvēlnes ierakstu Mēslojuma nosaukums.

- ▶ Ievadiet izkliedēšanas tabulas nosaukumu.



Izkliedēšanas tabulai ieteicams piešķirt mēslošanas līdzekļa nosaukumu. Tā varēsiet izkliedēšanas tabulai labāk pakārtot mēslošanas līdzekli.

- ▶ Rediģējiet izkliedēšanas tabulas parametrus. Skatiet 4.5 Mēslojuma iestatījumi.

Izkliedēšanas tabulas izvēle

- ▶ Atveriet izvēlni Mēslojuma iestatīj. > Atvērt un atpakaļ uz mēslojuma iestat..
- ▶ Atlasiet vajadzīgo izkliedēšanas tabulu.
Displejā tiek rādīts izvēles logs.
- ▶ Izvēlieties izvēles iespēju Atvērt un atpakaļ uz izkliedēj. mat. iestatījumi.

Displejā tiek parādīta izvēlne Mēslojuma iestatīj. un izvēlētais elements tiek lejuplādēts mēslojuma iestatījumos kā aktīvā izkliedēšanas tabula.



Izvēloties kādu no esošajām izkliedēšanas tabulām, visas vērtības izvēlnē Mēslojuma iestatīj. tiek pārrakstītas ar saglabātajām vērtībām no izvēlētas izkliedēšanas tabulas, tai skaitā arī uzdevuma punkts un normālais apgriezību skaits.

- Mašīnas vadības sistēma pārvieto uzdevuma punktu atbilstoši izkliedēšanas tabulā saglabātajai vērtībai.

Esošas izkliedēšanas tabulas kopēšana

- ▶ Atlasiet vajadzīgo izkliedēšanas tabulu.
Displejā tiek rādīts izvēles logs.
- ▶ Izvēlieties izvēles iespēju Kopēt elementu.

Izkliedēšanas tabulas kopija tagad atrodas saraksta pirmajā brīvajā vietā.

Esošas izkliedēšanas tabulas dzēšana

- ▶ Atlasiet vajadzīgo izkliedēšanas tabulu.
Displejā tiek rādīts izvēles logs.



Aktīvo izkliedēšanas tabulu nevar izdzēst.

- ▶ Izvēlieties izvēles iespēju Dzēst elementu.

Izkliedēšanas tabula ir izdzēsta no saraksta.

Atlasīto izkliedēšanas tabulu pārvaldīšana darba ekrānā

Jūs varat pārvaldīt izkliedēšanas tabulu arī tieši darba ekrānā

- Skārienekrānā nospiediet izkliedēšanas tabulas pogu [2].

Atveras aktīvā izkliedēšanas tabula.

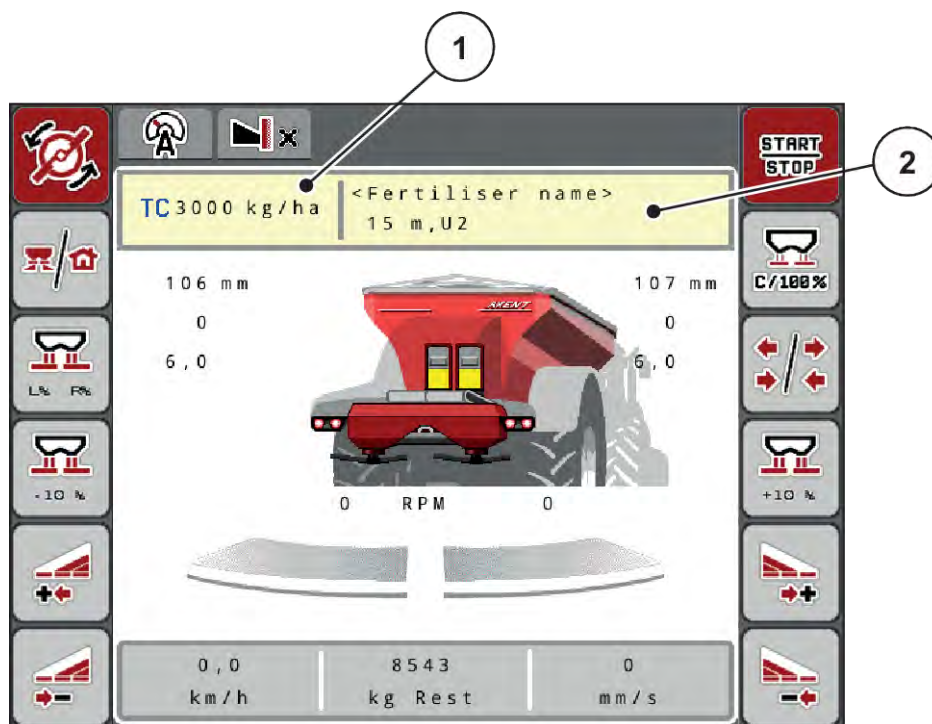

Att. 17: Izkliedēšanas tabulas pārvaldīšana skārienekrānā

- [1] Poga Izvadāmais daudzums [2] Poga Izkliedēšanas tabula

- Ievadīšanas laukā ievadiet jauno vērtību.
- Nospiediet OK.

Jaunā vērtība ir saglabāta mašīnas vadības sistēmā.

4.6 Mēslojuma iestatījumi (UNIVERSAL-PowerPack)



Mašīnas vadības sistēma automātiski atpazīst pievienoto izkliešanas mehānismu pēc ISOBUS spraudņa pievienošanas lielu platību izkliešanai AXENT.

Daži izvēlnes ieraksti atšķiras atkarībā no tā, vai ir pievienots mēslojuma izkliešanas mehānisms AXIS-PowerPack vai kaļķa izkliešanas mehānisms UNIVERSAL-PowerPack.



Šajā izvēlnē iespējams veikt mēslošanas līdzekļa un izkliešanas režīma iestatījumus.

► Atveriet izvēlni Galv. izvēlne > Mēslojuma iestatīj..



Ekrānā netiek parādīti visi parametri vienlaikus. Izmantojot **bultiņu pa kreisi/pa labi** varat pāriet uz blakus esošo izvēlnes logu (cilni).

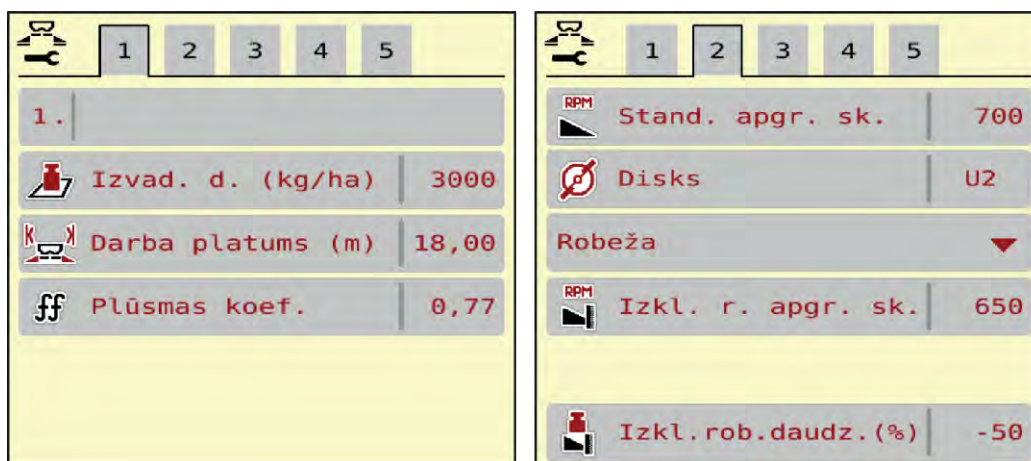

Att. 18: Izvēlne Mēslojuma iestatīj., kaļķa režīms, 1. un 2. cilne



Izvēlņu ierakstiem 3. un 4. cilnē mehānismam UNIVERSAL-PowerPack nav nozīmes.

Apakšizvēlne	Nozīme	Apraksts
Mēslojuma nosaukums	Izvēlētais mēslošanas līdzeklis no izkliešanas tabulas.	4.5.12 Izkliešanas tabulas
Izvad. d. (kg/ha)	Izvadāmā daudzuma nominālās vērtības ievadīšana kg/ha	4.6.1 Izvadāmais daudzums

Apakšizvēlne	Nozīme	Apraksts
Darba platums (m)	Izkliedēšanas darba platuma noteikšana	4.6.2 <i>Darba platuma iestatīšana</i>
Plūsmas koef.	Izmantotā mēslošanas līdzekļa plūsmas koeficients	4.6.3 <i>Plūsmas koeficients</i>
Stand. apgr. sk.	Vēlamā izkliedēšanas disku apgriezību skaita ievadīšana letekmē EMC masas plūsmas regulēšanu	4.6.5 <i>Apgriezību skaits</i>
Disks	UNIVERSAL-PowerPack uzstādītā izkliedēšanas diska tipa iestatīšana Norādījums: Izkliedēšanas diski Sxx attiecas tikai uz AXIS-PowerPack	Tipa izvēle: • U2
Izkl. pie r. v.	Izvēles saraksts: • Robeža • Mala	Atlase, izmantojot bulttaustiņus, apstiprināšana, izmantojot Enter taustiņu
Izkl. r. apgr. sk.	Apgriezību skaita iepriekšēja iestatīšana režīmā izkliedēšanai gar robežu	Ievadīšana atsevišķā ievades logā
Izkl.rob.daudz.(%)	Daudzuma samazināšanas iepriekšēja iestatīšana režīmā izkliedēšanai gar robežu	Ievadīšana atsevišķā ievades logā

4.6.1 Izvadāmais daudzums



Šajā izvēlnē varat ievadīt vēlamā izvadāmā daudzuma nominālo vērtību.

Izvadāmā daudzuma ievadīšana:

- ▶ Atveriet izvēlni Mēslojuma iestatīj. > Izvad. d. (kg/ha).
Displejā parādās pašreizējais izvadāmais daudzums.
- ▶ Ievadīšanas laukā ievadiet jauno vērtību.
- ▶ Nospiediet **OK**.
Jaunā vērtība ir saglabāta mašīnas vadības sistēmā.

Jūs varat ievadīt vai pielāgot izvadāmo daudzumu arī tieši darba ekrānā.

- ▶ Skārienekrānā nospiediet pogu Izvad. d. (kg/ha) [1].

Atveras skaitļu ievadišanas logs.

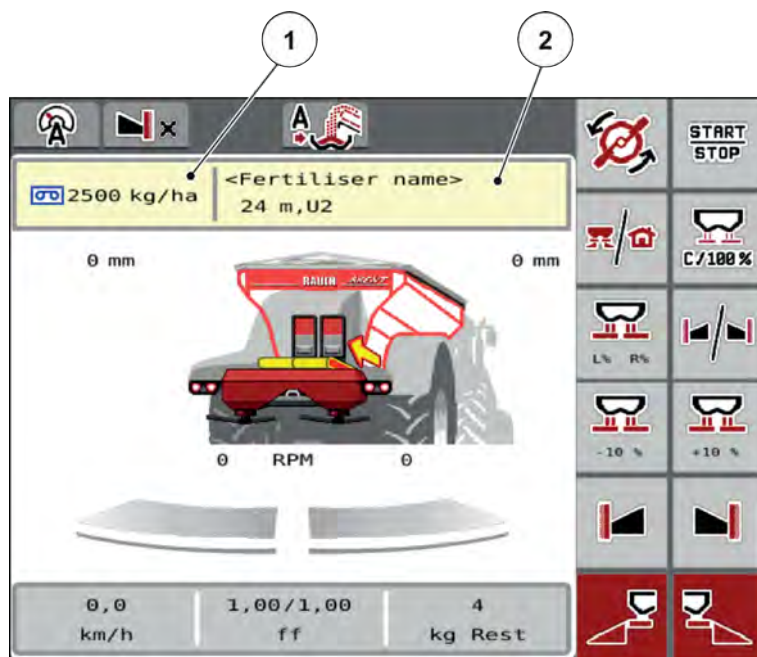

Att. 19: Izvadāmā daudzuma ievadišana skārienekrānā

[1] Poga Izvadāmais daudzums

[2] Poga Izkļiedēšanas tabula

- ▶ Ievadišanas laukā ievadiet jauno vērtību.
- ▶ Nospiediet **OK**.

Jaunā vērtība ir saglabāta mašīnas vadības sistēmā.

4.6.2 Darba platuma iestatīšana



Šajā izvēlnē varat noteikt darba platumu (metros).

- ▶ Atveriet izvēlni Mēslojuma iestatīj. > Darba platums (m) .
Displejā parādās pašreizējais iestatītais darba platums.
- ▶ Ievadišanas laukā ievadiet jauno vērtību.
- ▶ Nospiediet **OK**.

Jaunā vērtība ir saglabāta mašīnas vadības sistēmā.

4.6.3 Plūsmas koeficients



Plūsmas koeficients atrodas diapazonā starp **0,2** un **1,9**. Ar tādiem pašiem pamatiestatījumiem (km/h, darba platums, kg/ha) spēkā ir tālāk minētie aspekti:

- **Palielinot** plūsmas koeficientu, **samazinās** dozēšanas daudzums.
- **Samazinot** plūsmas koeficientu, **palielinās** dozēšanas daudzums.

Kļūdas ziņojums parādās tiklīdz plūsmas koeficients ir ārpus iepriekš noteiktā diapazona. Skatīt nodaļu 7.1 *Trauksmes ziņojumu nozīme*.

Plūsmas koeficienta ievadīšana:

- ▶ Atveriet izvēlni Mēslojuma iestatīj. > Plūsmas koef..
Displejā parādās pašreizējais iestatītais plūsmas koeficients
- ▶ Ievades laukā ievadiet vērtību no apakšējās tabulas.

Izvadīšanas daudzums pie 10 km/h un ar 30 cm iepriekšējās dozēšanas aizbīdņu atvērumu

Kaļķa veids	Blīvums (kg/m ³)	Maluma pakāpe	Plūsmas koeficients	Sausā substance (%)	Darba platums (m):	Daudzums maks. (kg/ha)
Nedzēsts kaļķis, malts	1100	1	0,88	100	10	9700
Nedzēsts kaļķis, graudains	1100	-	0,88	100	18	5380
Konverterā iegūts kaļķis	1300	2	1,04	90	15	7640
Karbonizācijā iegūts kaļķis	1000	-	0,80	72	12	7340
Jaukts kaļķis	1100	2	0,88	88	12	8080
Ogļskābais kaļķis	1200	2	0,96	92	12	8810
Magnija kaļķis	1100	1	0,88	94	10	10580
Dzēstais kaļķis	900	1	0,72	83	12	6610

Attiecībā uz kaļķa veidiem, kas nav iekļauti sarakstā, plūsmas koeficientu iespējams noteikt, izmantojot tālāk sniegto formulu

- Plūsmas koeficients (PK) = Blīvums (kg/l) x 0,8

Minimālais koeficients

Atbilstoši ievadītajai vērtībai mašīnas vadības sistēma automātiski nosaka minimālo koeficientu vienai no sekojošām vērtībām:

- Minimālais koeficients ir 0,2, ja ievades vērtība ir mazāka par 0,5
- Minimālais koeficients ir 0,4, tiklīdz Jūs ievadāt vērtību, kas ir lielāka par 0,5.

■ **Plūsmas koeficients ar UNIVERSAL EMC**

UNIVERSAL-PowerPack ar UNIVERSAL EMC plūsmas koeficientu nosaka, izmantojot EMC masas plūsmas regulēšanu.

Darba režīma AUTO km/h + AUTO kg izvēle

- ▶ Atveriet izvēlni Mašīnas iestat. > AUTO / MAN režīms .
- ▶ Izvēlieties izvēlnes ierakstu AUTO km/h + AUTO kg.
- ▶ Nospiediet OK.

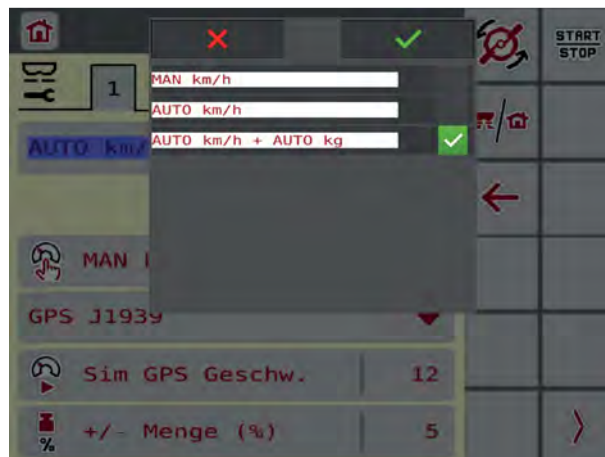

Ieteicams izmantot plūsmas koeficienta rādījumu darba ekrānā. Šādā veidā iespējams novērot masas plūsmas regulāciju izkļiedēšanas laikā. Skatiet 2.1.2 Rādījumu lauki.

Lai aprēķinātu EMC, jāveic mērījumi tukšgaitas režīmā. Tukšgaitas mērīšana vienmēr sākas izkļiedēšanas diska sākumā. Tukšgaitas mērīšanas laikā atveras blakus esošais logs.

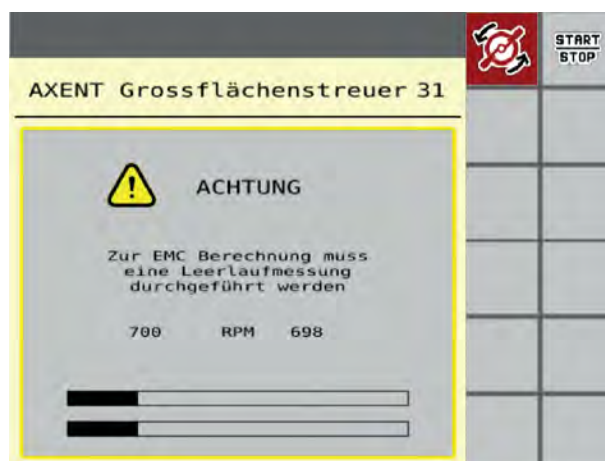
**4.6.4 Izkļiedēšanas diska tips**

Uzstādītā izkļiedēšanas diska tips ir iepriekš programmēts rūpnīcā. Ja mašīnai ir uzstādīti citi izkļiedēšanas diski, veiciet pareizā tipa ievadi.

- ▶ Atveriet izvēlni Mēslojuma iestatīj. > Disks.
- ▶ Aktivizējiet izkļiedēšanas diska tipu **U2**.

Displejā tiek parādīts logs Mēslojuma iestatīj. ar jauno izkļiedēšanas diska tipu.

4.6.5 Apgriezienu skaits

- **Stand. apgr. sk.**

Rūpnīcā iestatītais apgriezienu skaits ir iepriekš programmēts uz 700 apgr./min. Ja vēlaties iestatīt citu apgriezienu skaitu, jāmaina saglabātā vērtība. Apgriezienu skaitu var palielināt līdz maksimāli 800 apgr./min.

- ▶ Atveriet izvēlni Mēslojuma iestatīj. > Stand. apgr. sk..
- ▶ Ievadiet apgriezienu skaitu.

Displejā tiek parādīts logs Mēslojuma iestatīj., kurā redzams jaunais apgriezienu skaits.

4.7 Mašīnu iestatījumi



Šajā izvēlnē veiciet traktora un mašīnas iestatījumus.

- ▶ Atveriet izvēlni Mašīnas iestatījums.

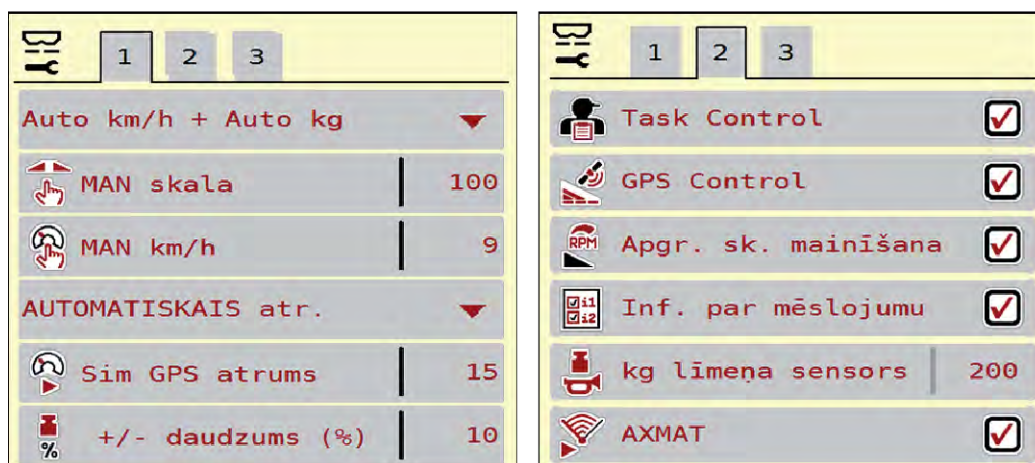

Att. 20: Izvēlne Mašīnas iestatījums, 1. un 2. cilne

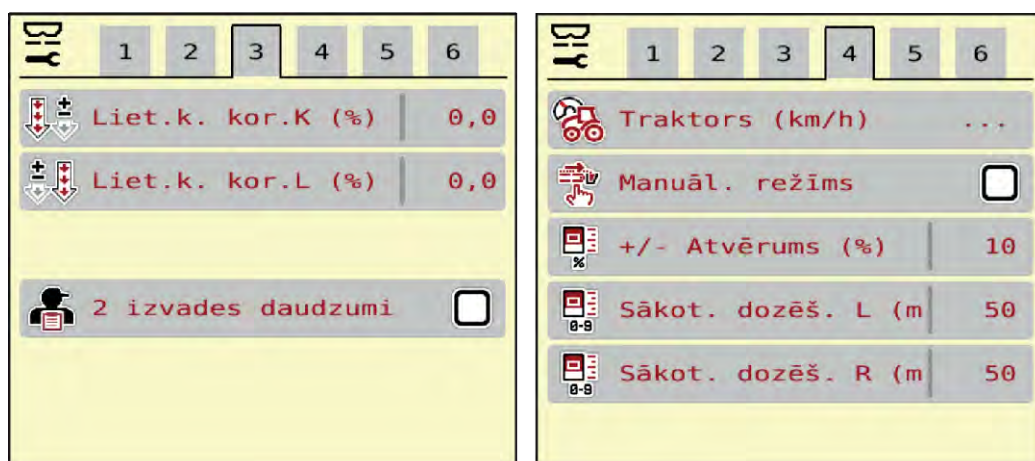

Att. 21: Izvēlne Mašīnas iestatījums, 3. un 4. cilne



Ekrānā netiek parādīti visi parametri vienlaikus. Izmantojot bultiņu pa kreisi/pa labi varat pāriet uz blakus esošo izvēlnes logu (cilni).

Āpakšizvēlne	Nozīme	Apraksts
AUTO / MAN režīms	Automātiskā vai manuālā darba režīma noteikšana	4.7.1 AUTO/MAN režīms
MAN Skala	Manuālās skalas vērtības iestatījums. (Ietekmē tikai attiecīgo režīmu.)	Ievadīšana atsevišķā ievades logā.
MAN km/h	Manuālā ātruma iestatījums. (Ietekmē tikai attiecīgo režīmu)	Ievadīšana atsevišķā ievades logā.
Ātruma/signāla avots	Ātruma signāla atlase/ ierobežojums <ul style="list-style-type: none"> • Ātrums AUTO (automātiska pārvada vai radara/ GPS izvēle)¹⁾ • GPS J1939¹⁾ • NMEA 2000 	
Sim GPS ātrums	Tikai GPS J1939 Kustības ātruma sniegšana GPS signāla zuduma gadījumā	NORĀDĪJUMS! Obligāti uzturiet nemainīgu ievadīto kustības ātrumu.
+/- daudzums (%)	Daudzuma izmaiņas iepriekšēja iestatīšana dažādiem izkliedēšanas veidiem	Ievadīšana atsevišķā ievades logā
Task Control	ISOBUS Task Controller funkciju aktivizēšana, lai veiktu dokumentēšanu un izkliedēšanu, izmantojot lietojumprogrammu kartes <ul style="list-style-type: none"> • Task Control On (ar ķeksīti) • Task Control Off 	

¹⁾ Mašīnas vadības sistēmas ražotājs GPS signāla zuduma gadījumā nav atbildīgs.

Apakšizvēlne	Nozīme	Apraksts
GPS-Control	Funkcijas aktivizēšana, lai ieslēgtu mašīnas daļējos platumus, izmantojot GPS vadības bloku <ul style="list-style-type: none"> Task Control On (ar ķeksīti) Task Control Off 	
Apgriezienu skaita vērtību maiņa	Vērtību mainīšanas funkcijas aktivizēšana režīmā izkliešanas gar robežu. Ja funkcija ir deaktivizēta, mainīšana iespējama tikai procentos (%).	Kaļķa režīmā bez funkcijas
Inf. par mēslojumu	Informācijas par mēslojumu rādītāja aktivizēšana (mēslošanas līdzekļa nosaukums, izkliešanas diska veids, darba platums) darba ekrānā.	
kg līmeņa sensors	Atlikušā daudzuma ievadīšana, kas, izmantojot tenzodevējus, izraisa trauksmes ziņojumu.	
AXMAT	Tikai AXIS-H 50 AXMAT funkcijas aktivizēšana	Ņemiet vērā speciālā aprīkojuma lietošanas instrukciju.
Liet.k. kor.K (%) Liet.k. kor.L (%)	Noviržu korekcija starp ievadīto izvadāmo daudzumu un faktisko izvadīto daudzumu <ul style="list-style-type: none"> Korekcija procentos vai nu labajā pusē, vai kreisajā pusē 	
Traktors (km/h)	Ātruma signāla noteikšana vai kalibrēšana	4.7.9 Ātruma kalibrēšana
Manuāl. režīms		4.7.8 Atvēruma mainīšana Kaļķa režīmā bez funkcijas
Priekšdoz. (mm)		Ievadīšana atsevišķā ievades logā. Kaļķa režīmā bez funkcijas
+/- Atvērums (%)	Iepriekšējās dozēšanas aizbīdņu atvēruma maiņas iepriekšēja iestatīšana	Ievadīšana atsevišķā ievades logā. Kaļķa režīmā bez funkcijas

Apakšizvēlne	Nozīme	Apraksts
Lentas ātr. (mm/s)	Padeves lentes ātruma iestatījums	4.7.5 Lentes ātrums Kaļķa režīmā bez funkcijas
+/- L. ātr. (mm/s)	Padeves lentes ātruma maiņas iepriekšēja iestatīšana	Ievadīšana atsevišķā ievades logā Kaļķa režīmā bez funkcijas
2 izvades daudzumi	Tikai strādājot ar lietojumprogrammu kartēm: Divu atsevišķu izvadāmo daudzumu aktivizēšana labajā un kreisajā pusē	

4.7.1 AUTO/MAN režīms

Ņemot vērā ātruma signālu, mašīnas vadības sistēma automātiski regulē dozēšanas daudzumu. Šeit tiek ņemts vērā izvadāmais daudzums, darba platums un plūsmas koeficients.

Pēc noklusējuma mašīna darbojas **automātiskajā** režīmā.

Manuālajā režīmā Jūs strādājat tikai šādos gadījumos, ja:

- nav ātruma signāla (nav radara vai riteņu sensora, vai arī tie ir bojāti);
- ir jāizkļiedē pretgliemežu līdzekļa granulas vai sēkla (smalkas sēklas).



Lai izkļiedējamo materiālu izkaisītu vienmērīgi, manuālajā režīmā darbs obligāti jāveic ar **nemainīgu kustības ātrumu**.



Izkļiedēšana ar dažādiem darba režīmiem ir aprakstīta 5 *Izkļiedēšana ar AXIS-PowerPack*.

Izvēlne	Nozīme	Apraksts
AUTO km/h + AUTO kg	Automātiskā režīma izvēle ar automātisko svēršanu	Lappuse 90
AUTO km/h	Automātiskā režīma izvēle	Lappuse 93
MAN km/h	Kustības ātruma iestatījums manuālajam režīmam	Lappuse 94
MAN Skala	Dozēšanas aizbīdņu iestatījums manuālajam režīmam Šis darba režīms ir piemērots pretgliemežu līdzekļa granulu vai smalku sēklu izkļiedēšanai.	Lappuse 95

Darba režīma izvēle

- ▶ Ieslēdziet mašīnas vadības sistēmu.
- ▶ Atveriet izvēlni Mašīnas iestatījums > AUTO / MAN režīms .
- ▶ No saraksta izvēlieties vajadzīgo izvēlnes ierakstu.
- ▶ Nospiediet OK.
- ▶ Sekojiet norādījumiem ekrānā.



Ieteicams izmantot plūsmas koeficienta rādījumu darba ekrānā. Šādā veidā iespējams novērot masas plūsmas regulāciju izkļiedēšanas laikā. Skatiet 2.1.2 *Rādījumu lauki*.

- Svarīgu informāciju par darba režīmu izmantošanu, veicot izkļiedēšanu, atradīsiet sadaļā 5 *Izkļiedēšana ar AXIS-PowerPack*.

4.7.2 +/- daudzums



Šajā izvēlnē normālajam izkļiedēšanas veidam jūs varat noteikt pakāpenisku **daudzuma izmaiņu** procentos.

Pamatvērtība (100 %) ir iepriekš iestatītā dozēšanas aizbīdņa atvēruma vērtība pēc noklusējuma.



Darba laikā, nospiežot funkcijas taustiņu Daudzums +/-daudzums -, jebkurā brīdī varat mainīt izkļiedējamo daudzumu par +/- daudzuma koeficientu. Nospiežot taustiņu C 100 %, tiek atjaunoti iepriekšējie iestatījumi.

Daudzuma samazināšanas noteikšana:

- ▶ Atveriet izvēlni Mašīnas iestatījums > +/- daudzums (%).
- ▶ Ievadiet procentuālo vērtību, par kādu vēlaties mainīt izkļiedēšanas daudzumu.
- ▶ Nospiediet OK.

4.7.3 Pārkrašanas funkcijas darba režīms



Pārkrašanas funkcija ar dažādiem darba režīmiem ir aprakstīta nodaļās 5.1 *Pārkrašana* un 6.1 *Pārkrašana* . .

- Ņemiet vērā jūsu lielu platību izkļiedētāja AXENT. lietošanas instrukciju.

Jūs kontrolējat mēslošanas līdzekļa pārkrašanu izkļiedēšanas mehānismos AXIS-PowerPack vai UNIVERSAL-PowerPack, izmantojot 2 iespējamus darba režīmus.

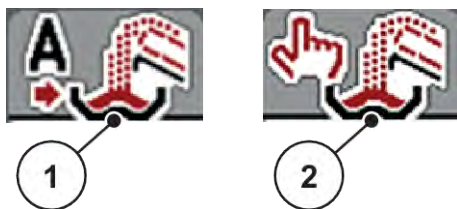

Att. 22: Darba režīmu ikonas

[1] Automātika

[2] Manuāls

Iesakām vienmēr strādāt darba režīmā Automātika. Mašīnas vadības sistēma pilnīgi automātiski kontrolē mēslošanas līdzekļa padeves vārstus, pamatojoties uz sensoru informāciju.



Darba režīmā Manuāls jūs sākat un pārtraucat pārkraušanu, nospiežot aktivizācijas taustiņu. Sensoru stāvokļi jums norāda nepieciešamās darbības.

Darba režīma izvēle

- ▶ Ieslēdziet mašīnas vadības sistēmu.
- ▶ Atveriet izvēlni Mašīnas iestatījums > AUTO / MAN režīms .
- ▶ No saraksta izvēlieties vajadzīgo izvēlnes ierakstu.
- ▶ Nospiediet OK.

■ Automātiskais

⚠ BRĪDINĀJUMS!

Saspiešanas un nogriešanas risks, kuru rada attālināti darbināmas daļas

Iepriekšējas dozēšanas aizbīdņi un padeves lente pārvietojas bez brīdinājuma un var savainot cilvēkus.

- ▶ Neļaujiet nevienam atrasties bīstamajā zonā.

Skatīt arī 5.1.1 Pārkraušana automātiskajā darba režīmā un 6.1 Pārkraušana.

■ Manuālais (Tikai AXIS-PowerPack)

⚠ UZMŅANĪBU!**Izplūstošā mēslošanas līdzekļa dēļ pastāv paslīdēšanas risks un kaitējuma risks apkārtējai videi**

Kad ir aktīva pārkraušana, mēslojuma izkļiedētājs var pārplūst un liekais mēslošanas līdzekļa daudzums var negaidīti izplūst no tvertnes.

Cilvēki var paslīdēt un savainoties.

Apdraudējums videi.

- ▶ Pirms izkļiedēšanas disku ieslēgšanas aizraidiēt visus no mašīnas izkļiedēšanas zonas.
- ▶ Darba režīmu **Manuālais** aktivizējiet izņēmuma gadījumos un īslaicīgi.
- ▶ Dodiet priekšroku darba režīmam **Automātiskais** .

- ▶ Atveriet izvēlni Mašīnas iestatījums.
- ▶ Izvēlieties izvēlnes ierakstu Manuāl. režīms.
Parādās brīdinājuma ziņojums Nr. 39. Skatiet 7.1 Trauksmes ziņojumu nozīmi.
- ▶ Nospiediet taustiņu ACK.
Brīdinājuma ziņojums ir apstiprināts.

Ir atzīmēts ķeksītis: Darba režīms ir aktīvs.



- ▶ Nospiediet pārkraušanas sākšanas taustiņu.

Pārkraušana tiek uzsākta.

Pārkraušana notiek tādā pašā secībā kā darba režīmam Automātika.



- ▶ Nospiediet pārkraušanas sākšanas taustiņu.

Pārkraušana tiek apturēta.

- Skatiet arī 5.1.2 Pārkraušana manuālajā darba režīmā.

4.7.4 Iestatījumi kaļķa režīmam

Ieslēdzot mašīnas vadības sistēmu, tiek automātiski noteikts pievienotais kaļķa izkļiedēšanas mehānisms un mašīnas vadības sistēma pārslēdzas uz kaļķa režīmu

Kaļķa režīms ir atkarīgs no ātruma: padeves lentes ātrums un iepriekšējās dozēšanas aizbīdņu atvērums automātiski pielāgojas jūsu braukšanas ātrumam, lai nodrošinātu vienmērīgu kaļķa izkļiedēšanu.

- ▶ Atveriet izvēlni Mašīnas iestatījums > AUTO / MAN režīms .
- ▶ Izvēlieties izvēlnes ierakstu AUTO km/h vai MAN km/h.

Jūs varat sākt kaļķa režīmu.

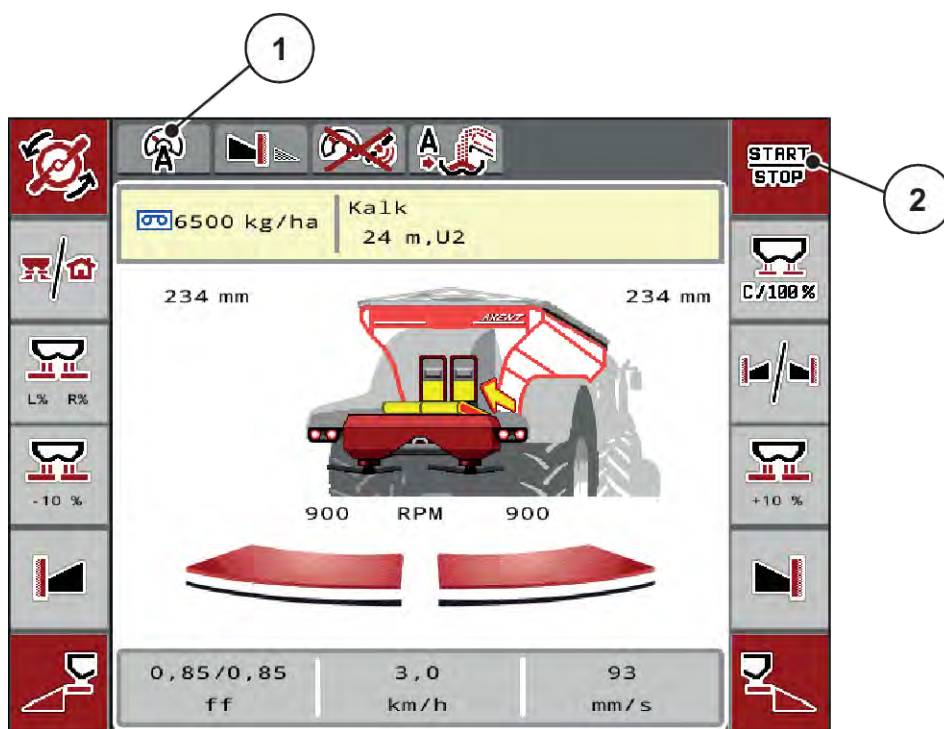

Att. 23: Darba ekrāns kaļķa režīmā

- [1] Aktīva kaļķa režīma ikona AUTO km/h [2] Izkliedēšanas sākšana

4.7.5 Lentas ātrums

■ Tikai ar AXIS-PowerPack

Šajā izvēlnē varat noteikt padeves lentes ātrumu.

Darba režīma laikā darba ekrānā varat mainīt padeves lentes ātrumu. Skatiet 4.7.6 +/- lentes ātrums.



- ▶ Atveriet izvēlni Mašīnas iestatījums > Lentas ātr. (mm/s).
- ▶ Ievadiet vērtību, par kādu vēlaties mainīt ātrumu.
- ▶ Nospiediet OK.

4.7.6 +/- lentes ātrums

■ Tikai ar AXIS-PowerPack

Šajā izvēlnē Jūs varat veikt **Ātruma izmaiņas** iepriekšēju iestatīšanu.

Pamatvērtība (100 %) ir iepriekš iestatītā dozēšanas aizbīdņa atvērums vērtība pēc noklusējuma.





Pieejams tikai manuālajā režīmā: Darba laikā varat izmantot funkciju taustiņus Ātrums+ / Ātrums-, lai jebkurā laikā mainītu padeves lentes ātrumu par iepriekš iestatīto vērtību (mm/s).

Ar C 100 % taustiņu Jūs atjaunojat iepriekšējos iestatījumus.

- ▶ Atveriet izvēlni Mašīnas iestatījums > +/- L. ātr. (mm/s).
- ▶ Ievadiet vērtību, par kādu vēlaties mainīt ātrumu.
- ▶ Nospiediet OK.

4.7.7 Iepriekšējās dozēšanas aizbīdņu atvērums

■ *Tikai ar AXIS-PowerPack*

Šajā izvēlnē varat noteikt iepriekšējās dozēšanas aizbīdņu atvērumu.

Darba režīma laikā jūs varat mainīt iepriekšējās dozēšanas aizbīdņu atvērumu darba ekrānā.



- ▶ Atveriet izvēlni Mašīnas iestatījums > Priekšdoz. (mm).
- ▶ Ievadiet vērtību, ko esat paņēmis no izkliešanas tabulas.
- ▶ Nospiediet OK.

4.7.8 Atvēruma mainīšana

■ *Tikai ar AXIS-PowerPack*



Šajā izvēlnē varat noteikt iepriekšējās dozēšanas aizbīdņu atvēruma procentuālās izmaiņas.

Pamatvērtība (100 %) ir iepriekš iestatītā dozēšanas aizbīdņa atvēruma vērtība.



Pieejams tikai manuālajā režīmā: Darba laikā varat izmantot funkciju taustiņus Atvērums+ /Atvērums-, lai jebkurā laikā mainītu iepriekšējās dozēšanas aizbīdņu atvērumu par iepriekš iestatīto vērtību (mm/s).

Ar C 100 % taustiņu Jūs atjaunojat iepriekšējos iestatījumus.

- ▶ Atveriet izvēlni Mašīnas iestatījums > +/- Atvērums (%).
- ▶ Ievadiet vērtību, par kādu vēlaties mainīt ātrumu.
- ▶ Nospiediet OK.

4.7.9 Ātruma kalibrēšana

Ātruma kalibrēšana ir pamatnosacījums precīzam izkliešanas rezultātam. Tādi faktori kā riepu izmērs, traktora maiņa, pilnpiedziņa, slīde starp riepām un pamatni, augsnes kvalitāte un spiediens riepās ietekmē ātruma noteikšanu un tādējādi arī izkliešanas rezultātu.

Ātruma impulsu skaita precīza noteikšana 100 m posmā ir ļoti svarīga, lai nodrošinātu precīzu mēslojuma daudzuma izkliedēšanu.

Ātruma kalibrēšanas sagatavošana

- ▶ Veiciet kalibrēšanu uz lauka. Tādējādi augsnes stāvokļa ietekme uz kalibrēšanas rezultātu ir mazāka.
- ▶ Nosakiet pēc iespējas precīzi 100 m garu kalibrēšanas posmu.
- ▶ Ieslēdziet pilnpiedziņu.
- ▶ Pēc iespējas piepildiet mašīnu tikai līdz pusei.

■ Ātruma iestatījumu atvēršana

Jūs varat saglabāt 4 dažādus profilus impulsu veidam un skaitam un piešķirt šiem profiliem nosaukumus (piemēram, traktora nosaukumu).

Pirms izkliedēšanas darba pārbaudiet, vai vadības ierīcē ir atvērts pareizais profils.

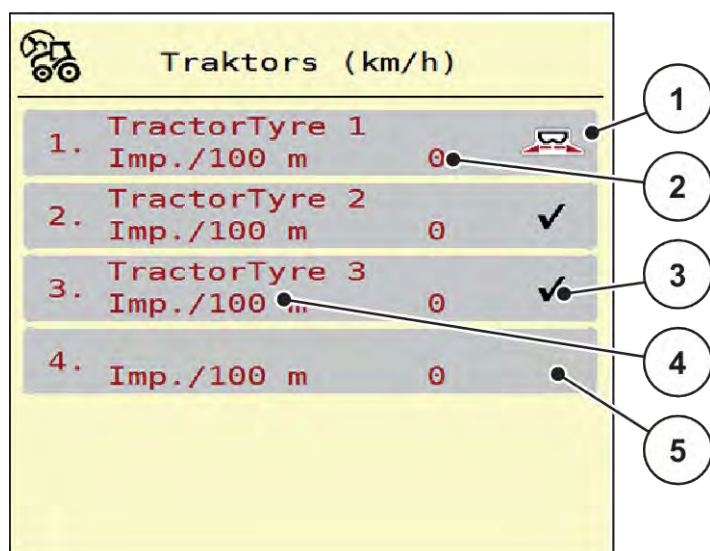

Att. 24: Izvēlne Traktors (km/h)

- | | |
|--|-------------------------------|
| [1] Aktīvais traktora profils | [4] Traktora nosaukums |
| [2] Impulsu skaita rādījums 100 m posmā | [5] Pēdējais traktora profils |
| [3] Profils ir izveidots, pašlaik netiek izmantots | |

- ▶ Atveriet izvēlni Mašīnas iestatījums > Traktors (km/h).

■ Ātruma signāla atkārtota kalibrēšana

Jūs varat vai nu pārrakstīt jau esošu profilu vai saglabāt profilu tukšā atmiņas vietā.

- ▶ Atveriet izvēlnē Traktors (km/h) vēlamo profilu.
- ▶ Nospiediet **Enter taustiņu**.

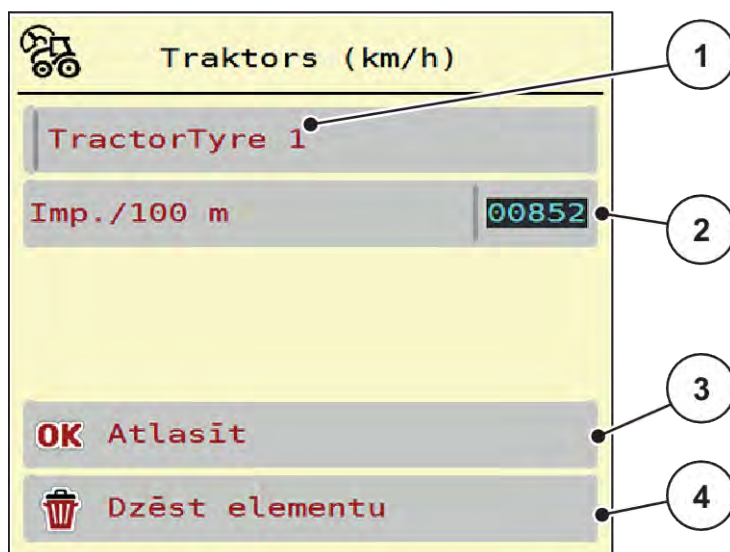

Att. 25: Traktora profils

- | | |
|---|------------------------------------|
| [1] Traktora nosaukuma lauks | [3] Profila izvēles apstiprināšana |
| [2] Impulsu skaita rādījums 100 m posmā | [4] Profila dzēšana |

- ▶ Atveriet **Nosaukuma lauks [1]** .
- ▶ Ievadiet profila nosaukumu.

Profils ir aktīvs.



Ievadāmais nosaukums nedrīkst pārsniegt 16 zīmes.

Lai nodrošinātu labāku saprotamību, profilam ieteicams piešķirt traktora nosaukumu.

Pēc tam Jums vēl jānosaka ātruma signāla impulsu skaits. Ja zināt precīzu impulsu skaitu, varat to tieši ievadīt:

- ▶ No izvēlētā traktora profila atvērt izvēlnes ierakstu Imp./100 m .

Displejā tiek parādīta izvēlne Impulsi manuālai impulsu skaita ievadīšanai.

Ja precīzais impulsu skaits Jums **nav zināms**, uzsāciet **kalibrēšanas braucienu**.



- ▶ Traktora profilā nospiediet kalibrēšanas taustiņu.
Displejā tiek parādīts darba ekrāns "Kalibrēšanas brauciens".



- ▶ Atskaites posma sākumpunktā nospiediet funkcijas taustiņu Start.
Impulsu rādījums tagad ir nulle.

Mašīnas vadības sistēma ir gatava impulsu skaitīšanai.

- ▶ Nobrauciet 100 m garu atskaites distanci.
- ▶ Atskaites distances galā apturiet traktoru.



- ▶ Nospiediet taustiņu Stop.

Displejā tiek parādīts uztverto impulsu skaits.

Jaunais impulsu skaits tiek saglabāts.

Jūs atgriežaties atpakaļ profila izvēlnē.

4.8 Ātrā iztukšošana



Lai pēc izkliešanas darba mašīnu iztīrītu vai ātri izvadītu atlikušo materiālu, varat izvēlēties izvēlni Ātrā iztukšošana.

Turklāt, pirms novietojat mašīnu stāvēšanai, ieteicams **pilnībā atvērt** dozēšanas aizbīdņus, izmantojot ātro iztukšošanu, un šajā stāvoklī izslēgt vadības ierīci. Tā iespējams novērst mitruma uzkrāšanos tvertnē.



Pirms sākt ātro iztukšošanu pārliecinieties, ka ir izpildīti visi priekšnosacījumi. Šim nolūkam ievērojiet centrālās minerālmēslu izkliešanas mašīnas ekspluatācijas instrukciju (atlikušā daudzuma iztukšošana).

Ātrās iztukšošanas veikšana:

- ▶ Atveriet izvēlni Galv. izvēlne > Ātrā iztukšošana.

⚠ UZMANĪBU!**Traumu gūšanas risks automātiskas uzdevuma punkta pārstatīšanas rezultātā**

EMCmašīnās tiek parādīts trauksmes signāls Pievirzīties uzdevuma punktam Jā = leslēgt. Pēc funkciju taustiņa Start/Stop nospiešanas uzdevuma punkts automātiski sasniedz 0 pozīciju. Pēc kalibrēšanas testa uzdevuma punkts automātiski atgriežas iepriekš iestatītās vērtības pozīcijā. Tas var radīt traumas un materiālos zaudējumus.

- ▶ Pirms Start/Stop taustiņa nospiešanas pārliecinieties, ka mašīnas bīstamajā zonā neatrodas **neviens persona**.

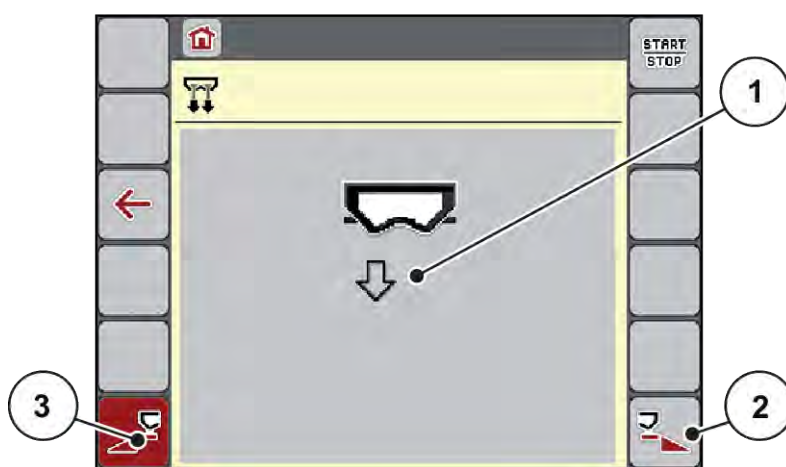

Att. 26: Izvēlne Ātrā iztukšošana

- [1] Ātrās iztukšošanas ikona (šeit atlasīta kreisā puse, nav palaista) [3] Kreisās puses daļējā platuma ātrā iztukšošana (nav izvēlēta)
- [2] Labās puses daļējā platuma ātrā iztukšošana (izvēlēta)

- ▶ Ar **funkcijas taustiņu** izvēlieties daļējo platumu, ar kādu jāveic ātrā iztukšošana. *Displejā ikonas veidā tiek parādīts izvēlētais daļējais platums (Att. 26 pozīcija [3]).*
- ▶ Nospiediet **Start/Stop**. *Tiek sākota ātrā iztukšošana.*
- ▶ Nospiediet **Start/Stop**, kad tvertne ir tukša. *Ātrā iztukšošana ir pabeigta.*
- ▶ Nospiediet ESC, lai atgrieztos galvenajā izvēlnē.

⚠ UZMĀNĪBU!**Traumu gūšanas risks automātiskas uzdevuma punkta pārstatīšanas rezultātā**

EMCmašīnās tiek parādīts trauksmes signāls Pievirzīties uzdevuma punktam Jā = leslēgt. Pēc funkciju taustiņa Start/Stop nospiešanas uzdevuma punkts automātiski sasniedz 0 pozīciju. Pēc kalibrēšanas testa uzdevuma punkts automātiski atgriežas iepriekš iestatītās vērtības pozīcijā. Tas var radīt traumas un materiālos zaudējumus.

- ▶ Pirms Start/Stop taustiņa nospiešanas pārliecinieties, ka mašīnas bīstamajā zonā neatrodas **neviens persona**.

4.9 Sistēma/Pārbaude

SYS
TEST

Šajā izvēlnē veiciet sistēmas un pārbaudes iestatījumus mašīnas vadības sistēmai.

- ▶ Atveriet izvēlni Galv. izvēlne > Sistēma / pārbaude.



Att. 27: Izvēlne Sistēma / pārbaude

Apakšizvēlne	Nozīme	Apraksts
Kopējo datu skaitīt.	Rādījumu saraksts <ul style="list-style-type: none"> • izkļiedētais daudzums [kg] • izkļiedēšanas platība [ha] • izkļiedēšanas laiks [h] • nobrauktais attālums [km] 	4.9.1 Kopējo datu skaitītājs
Pārbaude/diagnostika	Aktuatoru un sensoru pārbaude	4.9.2 Pārbaude/Diagnostika
Serviss	Servisa iestatījumi	Aizsargāti ar paroli; pieejami tikai servisa personālam

4.9.1 Kopējo datu skaitītājs



Šajā izvēlnē tiek parādīti visi izkļiedētāja skaitītāju stāvokļi.

- izkļiedētais daudzums [kg]
- izkļiedēšanas platība [ha]
- izkļiedēšanas laiks [h]
- nobrauktais attālums [km]



Šī izvēlne ir paredzēta tikai informatīvam nolūkam.

Σ 1234	
Kopējo datu skaitīt.	
aprēķināts, kg	1201
izkļied., ha	13.4
stundas	0
km	4

Att. 28: Izvēlne Kopējo datu skaitīt.

4.9.2 Pārbaude/Diagnostika



Izvēlnē Pārbaude/diagnostika varat pārbaudīt visu aktuatoru un sensoru darbību.



Šī izvēlne ir paredzēta tikai informatīvam nolūkam.

Sensoru saraksts ir atkarīgs no mašīnas aprīkojuma.

⚠ UZMŅANĪBU!

Traumu gūšanas risks kustīgu mašīnas daļu dēļ.

Pārbaudes laikā mašīnas daļas var automātiski kustēties.

- ▶ Pirms pārbaudēm pārliecinieties, ka mašīnas zonā neatrodas neviena persona.

Apakšizvēlne	Nozīme	Apraksts
Spriegums	Darba sprieguma pārbaude	
Dozēšanas aizbīdnis	Kreisā un labā dozēšanas aizbīdņa sasniegšana	<i>Piemērs: Dozēšanas aizbīdņi</i>
Aizbīd. pārb. punkti	Dažādo dozēšanas aizbīdņu pozīciju punktu sasniegšanas pārbaude	Kalibrēšanas pārbaude
Uzdevuma punkts	Uzdevuma punkta motora manuāla pārvietošana	
Uzd. p. pārb. punkti	Uzdevuma punkta sasniegšana	Kalibrēšanas pārbaude
LIN-Bus	Ar LINBUS reģistrēto konstruktīvo mezglu pārbaude	<i>Piemērs: Linbus</i>
Disks	Manuāla izkliedēšanas disku ieslēgšana	
Maisītājs	Maisītāja pārbaude	
EMC sensori	EMC sensoru pārbaude	
Svēršanas elements	Sensoru pārbaude	
Līmeņa sensors	Līmeņa sensoru pārbaude	
AXMAT Sensora statuss	Sensora sistēmas pārbaude	
Eļļas tvertne	Eļļas temperatūras un eļļas stāvokļa pārbaude	
Priekšdozēšana	Pārbaudes funkcija iepriekšējas dozēšanas aizbīdņu atvēršanai/ aizvēršanai	Kalibrēšanas pārbaude
Lentas piedziņa	Padeves lentes manuāla darbība	
Brezents	Aktuatoru pārbaude	
Sensora vāciņš	Pārsega drošības slēdža pārbaude	<i>Piemērs: Pārsega sensors</i>
SpreadLight	Darba lukturu pārbaudīšana	
Aprēķ. funkcija	Atsūkāšanas veltnīša un kratīšanas motora vadība	<i>Piemērs Aprēķ. funkcija</i>

■ **Piemērs: Pārsega sensors**

- ▶ Atveriet izvēlni Sistēma / pārbaude > Pārbaude/diagnostika.
- ▶ Ar bultiņu pa kreisi/pa labi ritiniet līdz izvēlnes ierakstam Sensora vāciņš.

Displejā tiek parādīts aktuatoru/sensoru statuss.

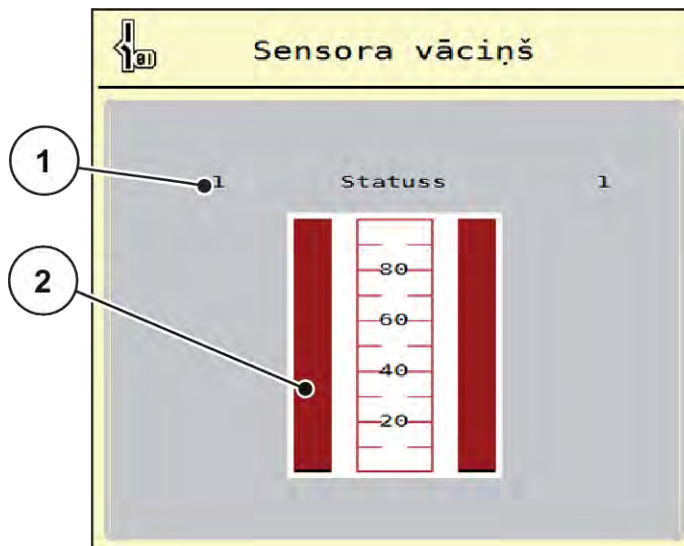

Att. 29: Pārbaude/diagnostika; piemērs: Sensora vāciņš

- [1] Signāla rādījums; 1: Pārsegs ir aizvērts; 0: Pārsegs ir atvērts [2] Signāla joslas rādījums

■ **Piemērs Aprēķ. funkcija**

- ▶ Atveriet izvēlni Sistēma / pārbaude > Pārbaude/diagnostika.
- ▶ Ar bultiņu pa kreisi/pa labi ritiniet līdz izvēlnes ierakstam Aprēķ. funkcija.

Displejā tiek parādīts papildu ierīču statuss.

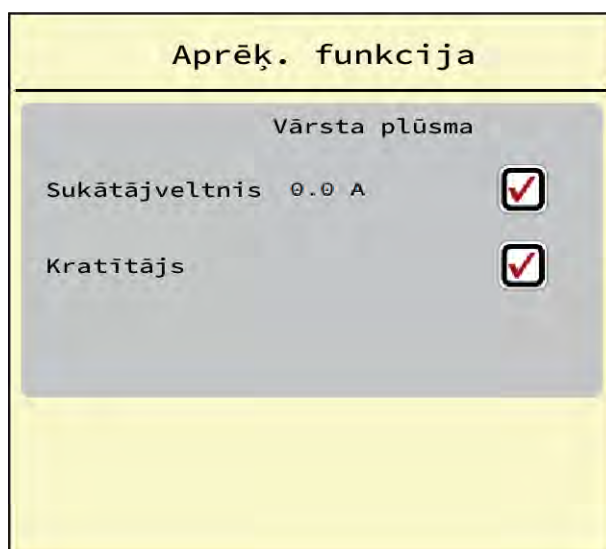

Att. 30: Pārbaude/diagnostika; piemērs: Aprēķ. funkcija

- ▶ Skārienekrānā atzīmējiet ķeksīti.



- ▶ Nospiediet Start/Stop.
Sākas izvēlētās ierīces kontroles tests.
- ▶ Vēlreiz nospiediet Start/Stop.

Tests ir pabeigts.

■ Piemērs: Dozēšanas aizbīdņi

- ▶ Atveriet izvēlni Pārbaude/diagnostika > Dozēšanas aizbīdņi .

Displejā tiek parādīts motoru/sensoru statuss.

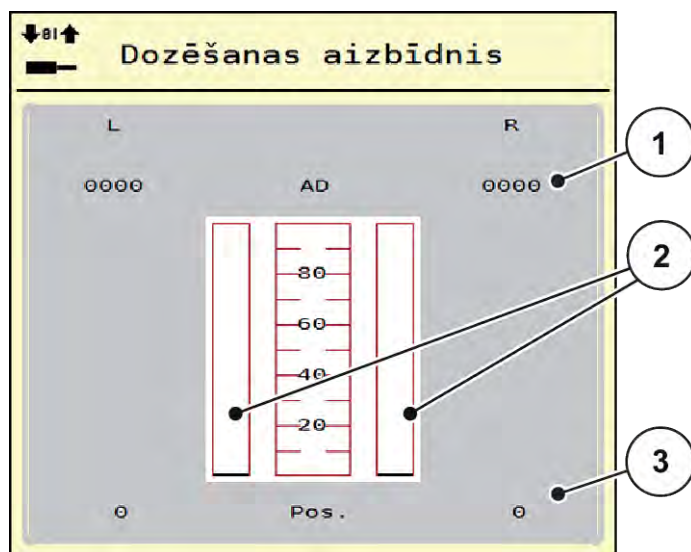

Att. 31: Pārbaude/diagnostika; piemērs: Dozēšanas aizbīdņi

- [1] Signāla rādījums
- [2] Signāla joslas rādījums
- [3] Pozīcijas rādījums

Signāla rādījums parāda elektriskā signāla stāvokli atsevišķi labajā un kreisajā pusē.

⚠ UZMĀNĪBU!

Traumu gūšanas risks kustīgu mašīnas daļu dēļ.

Pārbaudes laikā mašīnas daļas var automātiski kustēties.

- ▶ Pirms pārbaudēm pārliecinieties, ka mašīnas zonā neatrodas neviena persona.

Dozēšanas aizbīdņus varat atvērt un aizvērt, izmantojot bultiņas uz augšu/uz leju.

■ Piemērs: Linbus

- ▶ Atveriet izvēlni Sistēma / pārbaude > Pārbaude/diagnostika.
- ▶ Atveriet izvēlnes ierakstu LIN-Bus.

Displejā tiek parādīts aktuatoru/sensoru statuss.

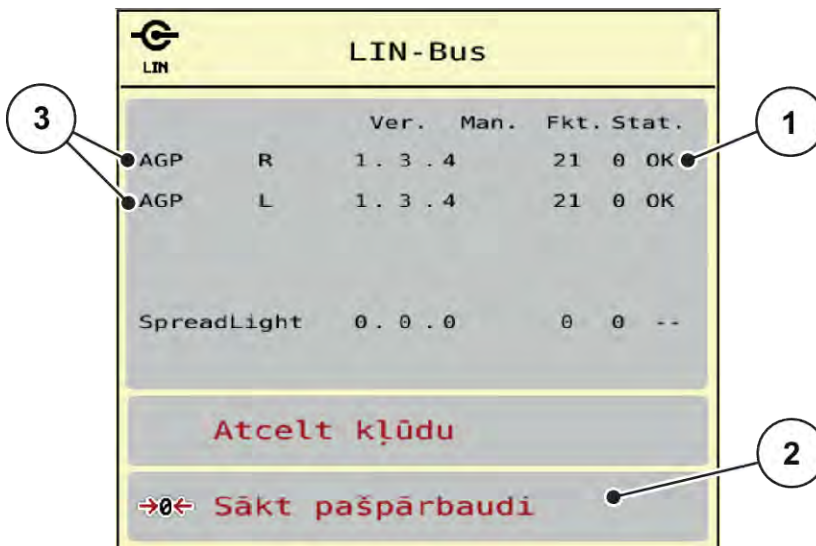

Att. 32: Sistēma / pārbaude; piemērs: Pārbaude/diagnostika

- [1] Statusa rādījums [3] Pievienotās ierīces
 [2] Pašpārbaudes sākšana

Linbus komponentu statusa ziņojums

Ierīces uzrāda dažādus stāvokļus:

- 0 = OK; ierīce bez kļūdām
- 2 = blokāde
- 4 = pārslodze

⚠ UZMŅANĪBU!

Traumu gūšanas risks kustīgu mašīnas daļu dēļ.

Pārbaudes laikā mašīnas daļas var automātiski kustēties.

- ▶ Pirms pārbaudēm pārliecinieties, ka mašīnas zonā neatrodas neviena persona.



No jauna ieslēdzot sistēmu, statuss tiek pārbaudīts un parasti tiek atiestatīts. Tā kā noteiktos gadījumos statuss ne vienmēr tiek atiestatīts automātiski, tagad iespējams veikt arī manuālu RESET.

- Nospiediet pogu Atcelt kļūdu.

4.9.3 Serviss



Lai veiktu iestatījumus izvēlnē Serviss, nepieciešams ievades kods. Šos iestatījumus var mainīt tikai pilnvaroti servisa speciālisti.

4.10 Info



Izvēlnē Info varat skatīt informāciju par mašīnas vadības sistēmu.



Šajā izvēlnē ir sniegta informācija par mašīnas konfigurāciju.

Informācijas saraksts atkarīgs no mašīnas aprīkojuma.

4.11 Svēršana-braucieni skaitītājs



Šajā izvēlnē var skatīt veikto izkliešanas darbu vērtības un svēršanas režīma funkcijas.

► Atveriet izvēlni Galv. izvēlne > Svērš brauc skaitīt.

Parādās izvēlne Svērš brauc skaitīt.



Att. 33: Izvēlne Svērš brauc skaitīt

Apakšizvēlne	Nozīme	Apraksts
Braucienu skaitītājs	Izkliedētā materiāla daudzuma, izkliedēšanas platības un izkliedēšanas laikā veiktā attāluma rādījums	4.11.1 <i>Braucienu skaitītājs</i>
Atlikums (kg, ha, m)	Tikai izkliedētājs ar integrētu svēršanas sistēmu: Mašīnas tvertnē atlikušā daudzuma rādījums.	4.11.2 <i>Atlikums (kg, ha, m)</i>
Metru skaitītājs	Kopš pēdējās metru skaitītāja atiestatīšanas nobrauktā attāluma rādījums	Atiestatīšana (iestatīšana uz nullēm), nospiežot taustiņu C 100%
Tarēt svarus	Tikai izkliedētājs ar integrētu svēršanas sistēmu: Svēršanas vērtība tukšiem svariem tiek iestatīta uz „0 kg”	4.11.3 <i>Svaru tarēšana</i>

4.11.1 Braucienu skaitītājs



Šajā izvēlnē varat pieprasīt veiktās izkliedēšanas vērtības, skatīt atlikušo izkliedēšanas daudzumu un dzēšot atiestatīt braucienu skaitītāju.

► Atveriet izvēlni Svērš br. skaitīt. > Braucienu skaitītājs.

Parādās izvēlne Braucienu skaitītājs.

Izkliedēšanas laikā, t.i., kad dozēšanas aizbīdņi ir atvērti, varat atvērt izvēlni Braucienu skaitītājs un nolasīt pašreizējās vērtības.



Ja izkliedēšanas laikā vēlaties pastāvīgi skatīt vērtības, darba ekrāna brīvas izvēles rādījumu laukos varat ievietot rādījumus Brauc., kg, brauc. ha vai brauc., m, skatīt 2.1.2 *Rādījumu lauki*.

Atlikums (kg, ha, m)	
atlikums, kg	0
Izvad. d. (kg/ha)	3000
Darba platums (m)	15.00
iespējamie ha	0.0
iespējamie m	0

Att. 35: Izvēlne Atlikums (kg, ha, m)

[1] Ievades lauks atlikums (kg)

[2] Rādījumu lauki Izvadāmais daudzums, Darba platums un iespējamā izkliedēšanas platība un veicamais attālums

4.11.3 Svaru tarēšana



■ Tikai izkliedētāji ar integrētu svēršanas sistēmu:

Šajā izvēlnē iestatiet tukšas tvertnes svara vērtību uz 0 kg.

Tarējot svarus, jābūt izpildītiem šādiem nosacījumiem:

- tvertne ir tukša,
- mašīna stāv,
- jūgvārpsta ir izslēgta,
- mašīna stāv horizontāli un nepieskaras zemei,
- traktors stāv.

Svaru tarēšana:

- ▶ Atveriet izvēlni Svērš brauc skaitīt > Tarēt svarus.
- ▶ Nospiediet pogu Tarēt svarus.

Tukšu svaru vērtība tagad ir iestatīta uz 0 kg.



Tarējiet svarus pirms katras izmantošanas reizes, lai nodrošinātu nekļūdīgu atlikušā daudzuma aprēķinu.

4.12 Darba lukturi (SpreadLight)



Šajā izvēlnē varat aktivizēt funkciju SpreadLight un uzraudzīt izkliešanas rezultātu arī, strādājot nakts režīmā.

Darba lukturus ieslēgt un izslēgt iespējams, izmantojot mašīnas vadības sistēmu automātiskajā vai manuālajā režīmā.

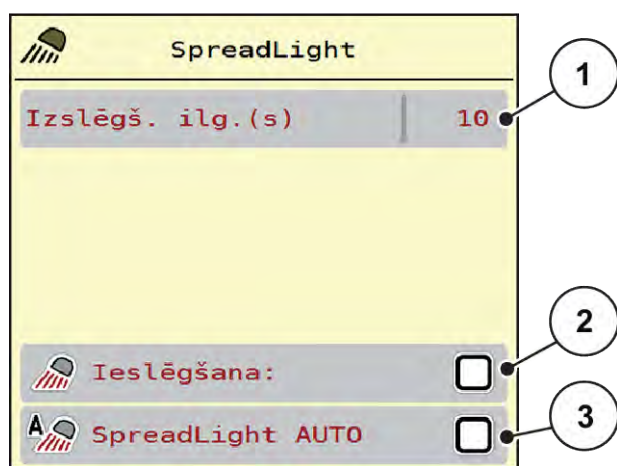

Att. 36: Izvēlne SpreadLight

[1] Izslēgš. ilg.(s)

[3] Automātikas aktivizēšana

[2] Manuālais režīms: Darba lukturu ieslēgšana



Automātiskais režīms:

Automātiskajā režīmā darba lukturi ieslēdzas, tiklīdz atveras dozēšanas aizbīdņi un sākas izkliešanas process.

- ▶ Atveriet izvēlni Galv. izvēlne > SpreadLight.
- ▶ Izvēlnes ierakstā SpreadLight AUTO [3] atzīmējiet ķeksīti.
Darba lukturi ieslēdzas, kad tiek atvērti dozēšanas aizbīdņi.
- ▶ Ievadiet izslēgšanas laiku [1] sekundēs.
Darba lukturi izslēdzas pēc ievadītā laika, kad dozēšanas aizbīdņi ir aizvērti.
Diapazons no 0 līdz 100 sekundēm.
- ▶ Izvēlnes ierakstā SpreadLight AUTO [3] izdzēsiet ķeksīti.
Automātiskais režīms ir deaktivizēts.



Manuālais režīms:

Manuālajā režīmā jūs ieslēdzat un izslēdzat darba lukturus.

- ▶ Atveriet izvēlni Galv. izvēlne > SpreadLight.
- ▶ Izvēlnes ierakstā ieslēgšana: [2] atzīmējiet ķeksīti.

Darba lukturi ieslēdzas un paliek ieslēgti tik ilgi, līdz jūs izdzēsāt ķeksīti vai izejat no izvēlnes.

4.13 Speciālas funkcijas

4.13.1 Mērvienību sistēmas maiņa

Jūsu mērvienību sistēma tika iepriekš iestatīta rūpnīcā. Taču Jūs jebkurā brīdī varat pārslēgties no metriskajām uz angļu (imperiālajām) mērvienībām un otrādi.



Tā kā ir daudz dažādu ar ISOBUS saderīgu termināļu, šī nodaļa attiecas tikai uz mašīnas elektroniskās vadības sistēmas funkcijām, nenorādot konkrētu ISOBUS termināli.

- Izpildiet ISOBUS termināļa lietošanas norādījumus, kas sniegti attiecīgajā lietošanas instrukcijā.



- ▶ Atveriet termināļa sistēmas izvēlni lestatījumi.
- ▶ Atveriet izvēlni Mērvienības.
- ▶ No saraksta izvēlieties vajadzīgo mērvienību sistēmu.
- ▶ Nospiediet OK.

Vīsu izvēlņu vērtības tiek pārrēķinātas.

Izvēlne/vērtība	Pārrēķina koeficients no metriskās uz angļu (imperiālo)
atlik., kg	1 x 2,2046 lb.-mass (atlikums, lbs)
atlik. ha	1 x 2,4710 ac (atlik. ac)
Darba platums (m)	1 x 3,2808 ft
Izvad.d. (kg/ha)	1 x 0,8922 lbs/ac
Uzstādīš. augstums cm	1 x 0,3937 collas

Izvēlne/vērtība	Pārrēķina koeficients no metriskās uz angļu (imperiālo)
atlikums, lbs	1 x 0,4536 kg
atlik. ac	1 x 0,4047 ha
Darba platums (ft)	1 x 0,3048 m
Izvad. d. (lb/ac)	1 x 1,2208 kg/ha
Uzstādīš. augstums in	1 x 2,54 cm

4.13.2 Kursorsvira izmantošana

Ir iespējams izmantot kursorsvira kā alternatīvu iestatīšanai ISOBUS termināļa darba ekrānā.



Ja vēlaties izmantot citu kursorsvira, sazinieties ar savu piegādātāju.

- Ievērojiet norādījumus ISOBUS termināļa lietošanas instrukcijā.

■ CCI A3 kursorsvira



Att. 37: CCI A3 Kursorsvira, priekšpuse un aizmugure

- | | |
|-----------------------------|-----------------------------------|
| [1] Gaismas sensors | [3] Plastmasas režģis (nomaināms) |
| [2] Displejs/skārienpanelis | [4] Līmeņu taustiņš |

■ CCI A3 kursorsvira lietošanas līmeņi

Izmantojot līmeņu taustiņu, varat pārslēgties starp trim lietošanas līmeņiem. Dotajā brīdī aktīvo līmeni norāda gaismas joslas novietojums displeja apakšējā malā.

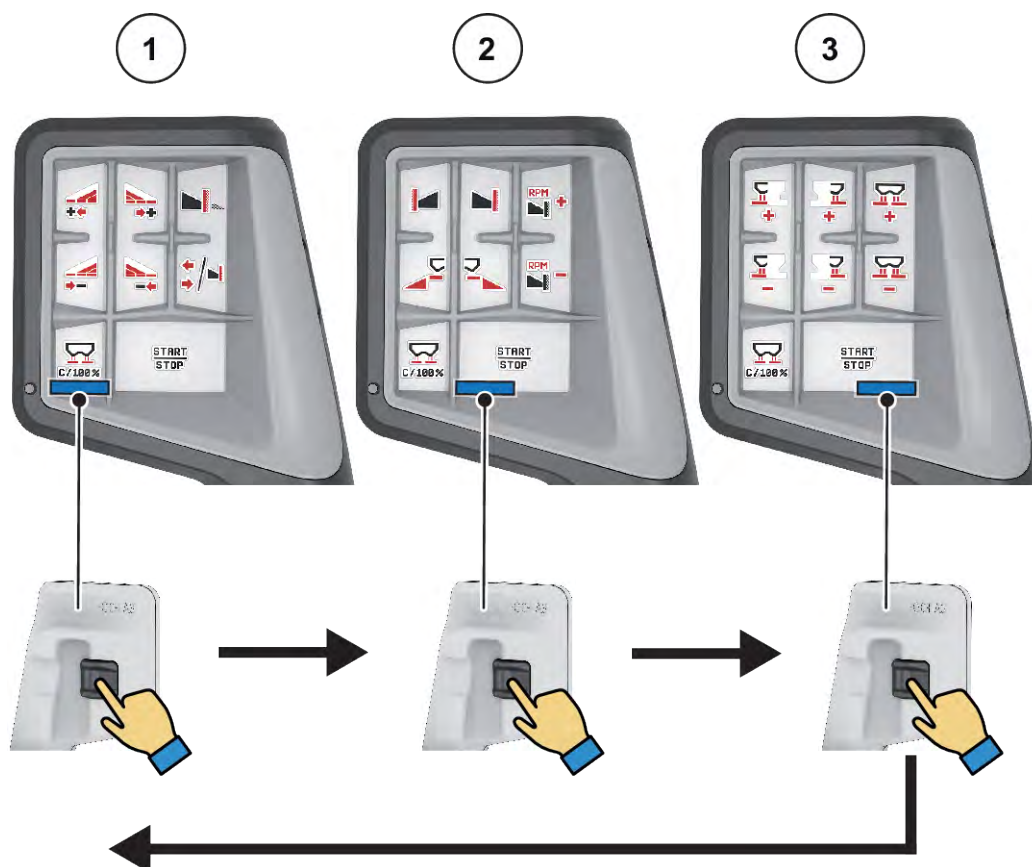

Att. 38: CCI A3 kursorsvira, lietošanas līmeņa rādījums

- [1] Aktīvs 1. līmenis
[2] Aktīvs 2. līmenis

- [3] Aktīvs 3. līmenis

■ CCI A3 kursorsviras taustiņu funkcijas

Piedāvātā kursorsvira ir rūpnīcā iepriekš programmēta ar noteiktām funkcijām.



Ikonu nozīmi un darbību meklējiet nodaļā 2.2 *Izmantoto ikonu bibliotēka*.

Lūdzu, ņemiet vērā, ka taustiņiem piešķirtās funkcijas atšķiras atkarībā no mašīnas tipa (AXIS-M, AXIS-H).



Att. 39: 1. līmeņa taustiņu funkcijas



Att. 40: 2. līmeņa taustiņu funkcijas



Att. 41: 3. līmeņa taustiņu funkcijas



Ja vēlaties piešķirt taustiņiem funkcijas trīs līmeņos, izpildiet kursorsvira lietošanas instrukcijā sniegtos norādījumus.

4.13.3 WLAN modulis

■ Speciālais aprīkojums

Komunikācijai starp viedtālruni un borta datoru var izmantot WLAN moduli. Iespējamās šādas funkcijas:

- Informācijas pārsūtīšana no izkļedēšanas tabulas lietotnes uz borta datoru. Tādējādi mēslošanas līdzekļa iestatījumi vairs nav jāievada manuāli.
- Atlikušā daudzuma svira rādījuma pārsūtīšana no borta datora uz viedtālruni.



Att. 42: WLAN modulis



Sīkāku informāciju par WLAN moduļa montāžu un komunikāciju ar viedtālruni skatiet WLAN moduļa montāžas instrukcijā.

- WiFi parole ir šāda: **quantron**.

5 Izkliedēšana ar AXIS-PowerPack

5.1 Pārkraušana

5.1.1 Pārkraušana automātiskajā darba režīmā

Pārkraušana tiek veikta pilnīgi automātiski un vienmēr nemainīgā secībā.



Sensoru stāvokļus un pārkraušanu varat novērot darba ekrānā. Ziņojumi tiek parādīti bez skaņas.

Priekšnosacījums:

- Ir aktīvs darba režīms "Automātika".
 - Skatīt 4.7.3 Pārkraušanas funkcijas darba režīms

Darbība/vadība	Darba ekrāna rādījums
<p>► Nospiediet izkliedēšanas disku ieslēgšana. Ieslēdzas padeves lente. Iepriekšējās dozēšanas aizbīdņi tiek atvērti automātiski. PowerPacks tvertne tiek piepildīta. Kad tiek sasniegts maksimālais uzpildes daudzums, lente automātiski apstājas.</p>	
<p>► Ieslēdziet izkliedēšanas režīmu.</p>	
<p>► Sāciet izkliedēšanas braucienu.</p>	
<p>Pārkraušana tiek veikta pastāvīgi atkarībā no izkliedētā daudzuma. Lentas ātrums un iepriekšējo dozētāju stāvoklis pielāgojas automātiski.</p>	

Darbība/vadība	Darba ekrāna rādījums
<ul style="list-style-type: none"> ▶ Darba beigās nospiediet Start/Stop taustiņu. ▶ Apturiet izkliešanas diskus. 	
<p>Iepriekšējās dozēšanas aizbīdņi tiek automātiski aizvērti, tiklīdz izkliešanas diski ir apstājušies.</p>	





5.1.2 Pārkraušana manuālajā darba režīmā

Pārkraušana tiek uzsākta un apturēta, izmantojot pārkraušanas sākšanas taustiņu, kad kāda no izkliešanas pusēm ir tukša. Sensoru stāvokļi jums norāda nepieciešamās darbības.

Priekšnosacījums:

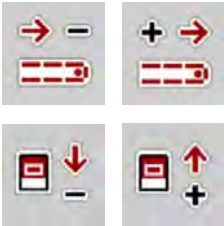
- Ir izvēlēts manuālais darba režīms.
 - Skatīt *Manuālais (Tikai AXIS-PowerPack)*
- Ir ieslēgts izkliešanas režīms.

Darbība/vadība	Darba ekrāna rādījums
<p>Viens no abiem līmeņa sensoriem (LLST vai LRST) ziņo par tukšu stāvokli.</p>	
<ul style="list-style-type: none"> ▶ Nospiediet pārkraušanas sākšanas taustiņu. 	
<p>Pārkraušana ir aktivizēta.</p>	





Darbība/vadība	Darba ekrāna rādījums
<ul style="list-style-type: none"> ▶ Iepriekšējās dozēšanas aizbīdņi atveras. ▶ Vienlaikus ieslēdzas padeves lente. ▶ Mēslošanas līdzeklis ieplūst izkliedēšanas mehānisma tvertnē. 	
<ul style="list-style-type: none"> ▶ Pielāgojiet padeves lentes ātrumu un iepriekšējās dozēšanas aizbīdņu atvērumu. 	
<p>Abi līmeņa sensori (LLST vai LRST) ir slāpēti.</p>	
<p>Pārplūde ir sasniegta.</p>	
<ul style="list-style-type: none"> ▶ Nospiediet pārkraušanas sākšanas taustiņu. <p>Padeves lente apstājas. Iepriekšējās dozēšanas aizbīdņi aizveras.</p>	
<p>Pārkraušana ir pabeigta.</p>	

5.2 Mēslošanas līdzekļa izkliedēšana

5.2.1 Darbs ar daļējiem platumiem

■ Izkliedēšanas veida rādīšana darba ekrānā

Mašīnas vadības sistēma piedāvā 4 dažādus izkliedēšanas veidus izkliedēšanai ar mašīnu AXIS EMC. Šie iestatījumi ir pieejami tieši darba ekrānā. Izkliedēšanas laikā var mainīt izkliedēšanas veidus un tādējādi optimāli pielāgoties lauka prasībām.

Poga	Izkliešanas veids
	Daļēja platuma aktivizēšana abām pusēm.
	Daļējs platums kreisajā pusē, iespējama funkcija izkliešanai gar robežu labajā pusē.
	Daļējs platums labajā pusē, iespējama funkcija izkliešanai gar robežu kreisajā pusē.
	Tikai AXIS-H Daudzuma izmaiņa abās pusēs.

- Spiediet funkcijas taustiņu vairākkārtīgi, līdz displejs rāda vēlamu izkliešanas veidu.

Jūs varat veikt izkliešanu ar daļējiem platumiem vienā pusē vai abās pusēs un līdz ar to pielāgot kopējo izkliešanas platumu lauka prasībām. Katrai izkliešanas pusei automātiskajā režīmā ir bezpakāpju regulēšana, bet manuālajā režīmā iespējama maksimāli 4 pakāpju regulēšana.



- Nospiediet izkliešanas gar robežu/daļēju platumu pārslēgšanas taustiņu

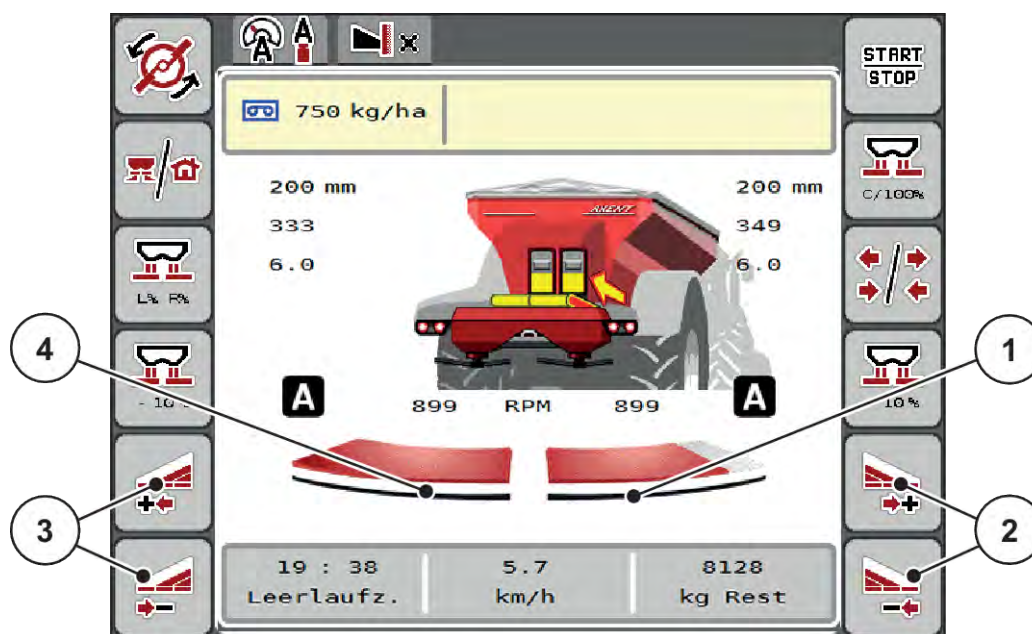

Att. 43: Darba ekrāns: Daļējie platumi ar 2 pakāpēm

- | | |
|--|--|
| [1] Labā izkliešanas puse ir samazināta par vairākām pakāpēm. | [3] Funkciju taustiņi „Palielināt vai samazināt izkliešanas platumu kreisajā pusē” |
| [2] Funkciju taustiņi „Palielināt vai samazināt izkliešanas platumu labajā pusē” | [4] Kreisā izkliešanas puse izklie pa visu pusi. |



- Katru daļējo platumu iespējams pakāpeniski samazināt vai palielināt.
- daļēja platuma sekcijas ir iespējamās no ārpuses uz iekšpusi vai no iekšpuses uz ārpusi.
Skatīt *Att. 44 Automātiska daļējā platuma pārslēgšana*

Mēs iesakām termināļa pārstartēšanu šādos gadījumos:

- Ja esat mainījis darba platumu.
- Ja esat atvēris citu izkliedēšanas tabulas ierakstu.

Pēc termināļa pārstartēšanas daļējo platumu rādījums pielāgojas jaunajiem iestatījumiem.

- ▶ Nospiediet funkcijas taustiņu *Samazināt* izkliedēšanas platumu kreisajā pusē vai *Samazināt* izkliedēšanas platumu labajā pusē.

Daļējais platums izkliedēšanas pusē tiek samazināts par vienu pakāpi.

- ▶ Nospiediet funkcijas taustiņu *Palielināt* izkliedēšanas platumu kreisajā pusē vai *Palielināt* izkliedēšanas platumu labajā pusē.

Daļējais platums izkliedēšanas pusē tiek palielināts par vienu pakāpi.



Daļējie platumi **nav** sadalīti proporcionāli. Izkliedēšanas platuma asistents *VariSpread* izkliedēšanas platumus iestata automātiski.

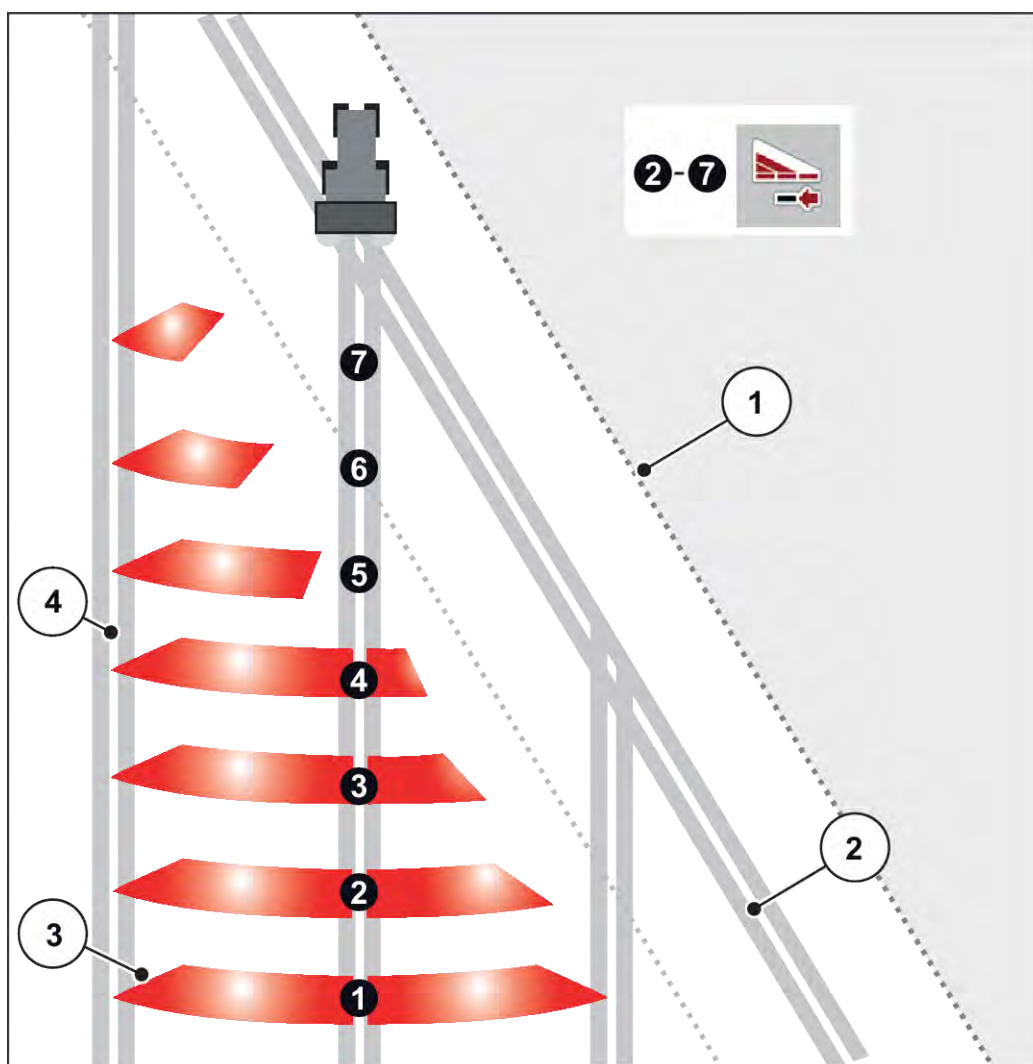

Att. 44: Automātiska daļējā platuma pārslēgšana

- | | |
|--|---|
| [1] Lauka mala | Daļējie platumi no 5 līdz 7: tālāka daļējā platuma samazināšana |
| [2] Apgriešanās joslas tehnoloģiskā sliede | |
| [3] Daļējie platumi no 1 līdz 4: Daļējā platuma samazināšana labajā pusē | [4] Lauka braucamā josla |

■ Izkliedēšanas režīms ar vienu daļējo platumu un režīmā „Izkliedēšana gar robežu”

Izkliedēšanas režīmā var pakāpeniski mainīt daļējo platumu un deaktivizēt izkliedēšanu gar robežu. Apakšējā attēlā parādīts darba ekrāns ar aktivizētu funkciju “Izkliedēšana gar robežu” un aktivizētu daļējo platumu.

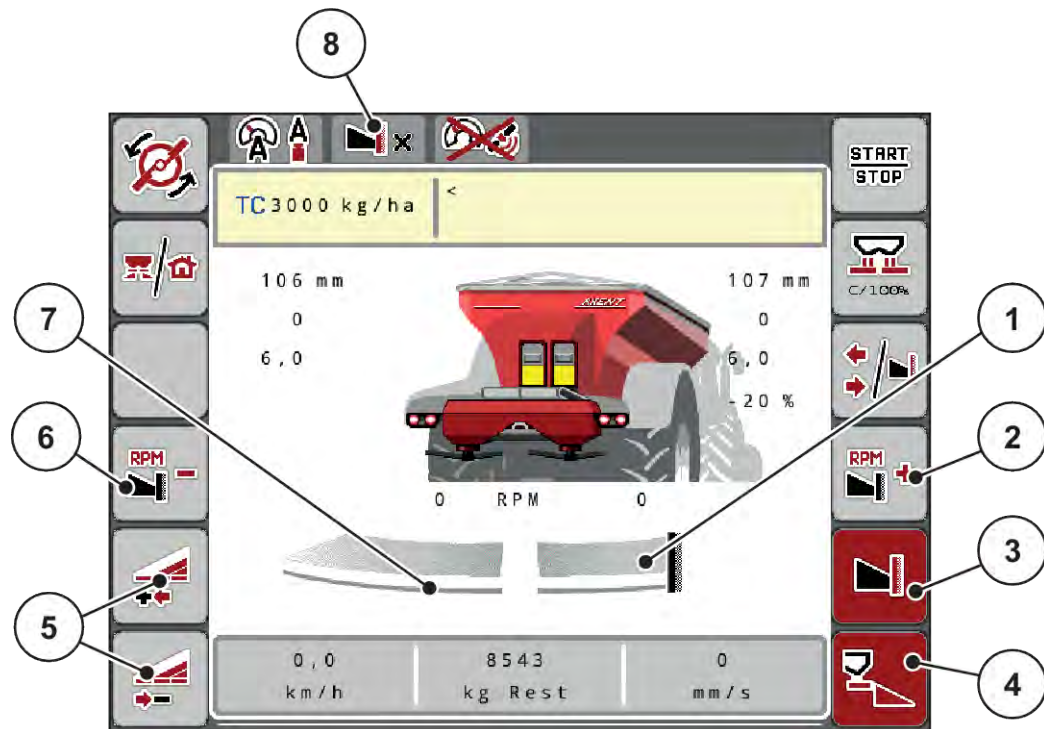

Att. 45: Darba ekrāns „Viens daļējais platums kreisajā pusē, izkliedēšana gar robežu labajā pusē”

- | | |
|---|--|
| [1] Labā izkliedēšanas pusē režīmā „Izkliedēšana gar robežu” | [6] Samazināt izkliedēšanas diska apgriezību skaitu pusē ar izkliedēšanu gar robežu. |
| [2] Palielināt izkliedēšanas diska apgriezību skaitu pusē ar izkliedēšanu gar robežu. | [7] 4 pakāpju iestatāms daļējs platums kreisajā pusē |
| [3] Izkliedēšanas gar robežu režīms ir aktivizēts | [8] Pašreizējā režīma izkliedēšanai gar robežu robežvērtība. |
| [4] Labā izkliedēšanas pusē ir aktivizēta | |
| [5] Samazināt vai palielināt daļējo platumu kreisajā pusē | |

- Izkliedēšanas daudzums kreisajā pusē ir iestatīts uz pilnu darba platumu.
- Ja ir nospiests funkcijas taustiņš **Izkliedēšana gar robežu labajā pusē**, izkliedēšana gar robežu ir aktivizēta, un izkliedēšanas daudzums ir samazināts par 20 %.
- Funkcijas taustiņš **Samazināt izkliedēšanas platumu kreisajā pusē**, lai veiktu daļējā platumā bezpakāpju samazināšanu.
- Nospiežot funkcijas taustiņu **C/100 %**, iespējams uzreiz atgriezties atpakaļ pie pilna darba platumā.
- Nospiežot funkcijas taustiņu **Izkliedēšana gar robežu labajā pusē**, izkliedēšana gar robežu tiek deaktivizēta.



Funkcija "Izkliedēšana gar robežu" ir iespējama arī automātiskajā režīmā ar GPS-Control. Izkliedēšanas puse gar robežu vienmēr jāvada manuāli.

- Skatiet 5.2.7 *GPS-Control*.

5.2.2 Izkliedēšana automātiskajā režīmā (AUTO km/h + AUTO kg)



Darba režīmā AUTO km/h + AUTO kg tiek veikta nepārtraukta izvadāmā daudzuma regulēšana izkliedēšanas laikā. Saskaņā ar šo informāciju regulāros intervālos tiek veikta masas plūsmas regulēšanas korekcija. Tādējādi tiek sasniegta optimāla mēslošanas līdzekļa dozēšana.



Darba režīms AUTO km/h + AUTO kg rūpnīcā ir iepriekš izvēlēts pēc noklusējuma.

Izkliedēšanas nosacījums:

- Darba režīms AUTO km/h + AUTO kg ir aktīvs (skat. 4.7.1 *AUTO/MAN režīms*).
- Mēslojuma iestatījumi ir definēti:
 - Izvadāmais daudzums (kg/ha)
 - Darba platums (m)
 - Disks
 - Stand. apgr. sk. (apgr./min)

- ▶ Piepildiet tvertni ar mēslošanas līdzekli.

⚠ BRĪDINĀJUMS!

Risks savainoties ar izkliedētāja izsviesto mēslošanas līdzekli

Izkliedētāja izsviestais mēslošanas līdzeklis var izraisīt smagas traumas.

- ▶ Pirms izkliedēšanas disku ieslēgšanas aizraiziet visus no mašīnas izkliedēšanas zonas.

Tikai modelim AXIS-M:



iedarbināt un apturēt pār vadu **tikai pie zemiem jūgvārpstas apgriezieniem**.



- ▶ **Tikai AXIS-H:** Nospiediet izkliedēšanas disku ieslēgšana.
- ▶ Trauksmes ziņojumu apstipriniet, nospiežot ievadīšanas taustiņu. Skatiet 7.1 *Trauksmes ziņojumu nozīme*.

Parādās maska Tukšgaitas mērījums.

*Tukšgaitas mērījums tiek uzsākta automātiski. Skatiet 5.2.3 *Tukšgaitas mērījums*.*



► Nospiediet Start/Stop.

Tiek sākta izkliedēšana.



Ieteicams ieslēgt plūsmas koeficienta rādījumu darba ekrānā (siehe 2.1.2 *Rādījumu lauki*), lai izkliedēšanas darba laikā novērotu masas plūsmas regulējumu.



Ja rodas problēmas plūsmas koeficienta kontrolē (aizsprostošanās, ...), pēc kļūdas novēršanas, stāvot uz vietas, pārejiet uz izvēlni Mēslojuma iestatījumi un norādiet plūsmas koeficientu 1,0.

Plūsmas koeficienta atiestate

Ja plūsmas koeficients ir pazeminājies zem minimālās vērtības (0,4 vai 0,2), parādās trauksme Nr. 47. vai 48. Skatiet 7.1 *Trauksmes ziņojumu nozīme*.

5.2.3

Tukšgaitas mērījums

■ Automātiskais tukšgaitas mērījums

Lai sasniegtu augstu regulēšanas precizitāti, ar regulēšanas funkciju EMC regulāri jāveic tukšgaitas spiediena mērīšana un saglabāšana.

Tukšgaitas mērījums tukšgaitas spiediena noteikšanai sākas, kad sistēma tiek pārstartēta.

Turklāt tukšgaitas mērījums automātiski sākas pie šādiem nosacījumiem:

- Ir pagājis definētais laiks kopš pēdējā tukšgaitas mērījuma.
- Jūs veicāt izmaiņas izvēlnē Mēslojuma iestatījumi (apgriezīenu skaits, izkliedēšanas diska tips).

Tukšgaitas mērīšanas laikā atveras turpmāk redzamais logs.

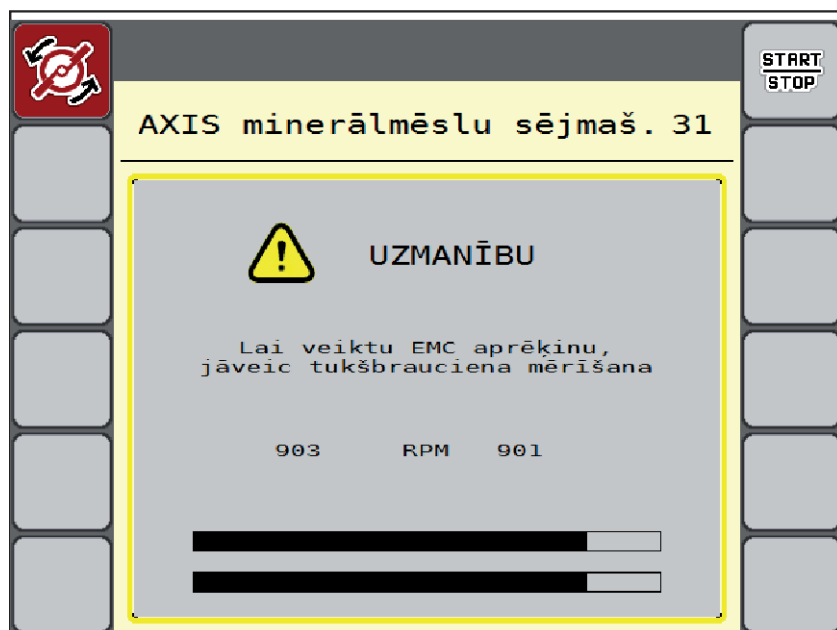

Att. 46: Tukšgaitas mērišanas trauksmes ziņojums

Kad izkliešanas disks tiek iedarbināts pirmo reizi, mašīnas vadības sistēma izlīdzina sistēmas tukšgaitas griezes momentu. Skatiet 7.1 *Trauksmes ziņojumu nozīmi*.



Gadījumā, ja trauksmes ziņojums parādās atkārtoti, arī tad, ja transmisijas eļļa ir silta, rīkojieties šādi:

- Salīdziniet uzstādītā izkliešanas diska tipu ar izvēlnē Mēslojuma iestatīj. ievadīto tipu. Nepieciešamības gadījumos pielāgojiet tipu.
- Pārbaudiet izkliešanas diska fiksāciju. Pievelciet kausuzgriežņus
- Pārbaudiet, vai izkliešanas diskam nav bojājumu. Nomainiet izkliešanas disku.

Kad tukšgaitas mērišana ir pabeigta, mašīnas vadības sistēma darba ekrāna rādījumā iestata tukšgaitas laiku uz 19:59 minūtēm.



- Nospiediet **Start/Stop**.

Tiek sākta izkliešana.

Tukšgaitas mērijums fonā tiek veikts arī tad, ja dozēšanas aizbīdņi ir aizvērti. Taču displejā netiek attēlota maska.

Kad pagājis šis tukšgaitas laiks, automātiski tiek sākta jauna tukšgaitas mērišana.

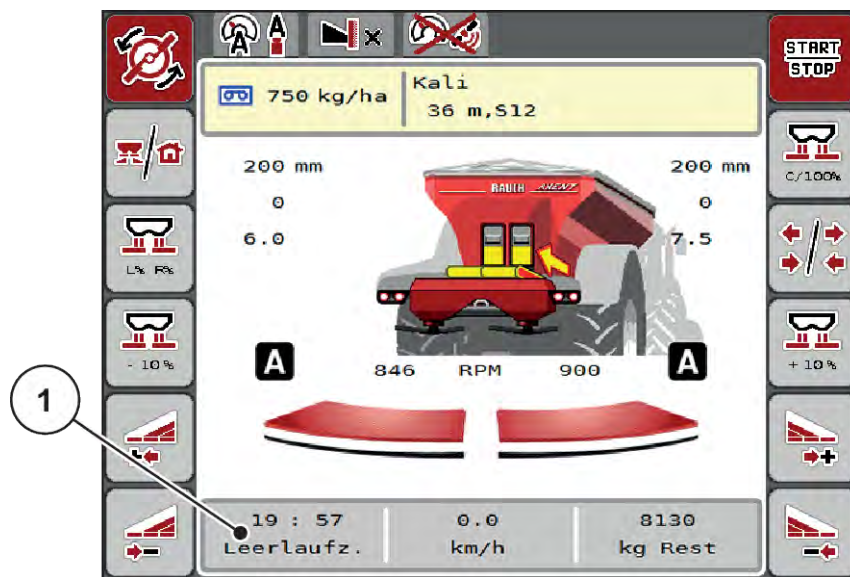

Att. 47: Tukšgaitas mērīšanas rādījums darba ekrānā

[1] Laiks līdz nākamajai tukšgaitas mērīšanai



Samazināta diska apgriezienu skaita gadījumā nav iespējams veikt tukšgaitas mērījumu, ja ir aktivizēta izkliešana gar robežu vai daļēja platuma samazināšana!



Ja dozēšanas aizbīdņi ir aizvērti, fonā visu laiku darbojas tukšgaitas mērīšanas funkcija (bez trauksmes ziņojuma)!



Apgriešanās joslā tukšgaitas mērīšanas laikā nesamaziniet motora apgriezienu skaitu!
Traktora un hidraulikas sistēmai jābūt darba temperatūrai!

■ Manuāls tukšgaitas mērījums

Ja notiek neierasta plūsmas koeficienta mainīšanās, sākt manuālu tukšgaitas mērīšanu.



► Galvenajā izvēlnē nospiediet tukšgaitas mērīšanas taustiņu.

Tukšgaitas mērīšana tiek uzsākta manuāli.

5.2.4 Izkliešana darba režīmā AUTO km/h



Šis režīms ir aktivizēts pēc noklusējuma, ja izkliešanas nav aprīkots ar svariem.



Šajā darba režīmā izvadāmo daudzumu var samazināt līdz 1 kg/ha.

Izkliešanas nosacījums:

- Darba režīms AUTO km/h ir aktīvs (skat. 4.7.1 AUTO/MAN režīms).
- Mēslojuma iestatījumi ir definēti:
 - Izvadāmais daudzums (kg/ha),
 - Darba platums (m)
 - Disks
 - Stand. apgr. sk. (apgr./min)

- ▶ Piepildiet tvertni ar mēslošanas līdzekli.



Lai sasniegtu optimālu izkliešanas rezultātu darba režīmā AUTO km/h, pirms izkliešanas darba sākšanas veiciet dozēšanas izmēģinājumu.

- ▶ Veiciet kalibrēšanas testu, lai noteiktu plūsmas koeficientu, vai paņemiet plūsmas koeficienta vērtību no izkliešanas tabulas un ievadiet plūsmas koeficientu manuāli.

⚠ BRĪDINĀJUMS!

Risks savainoties ar izkliešanas izsviesto mēslošanas līdzekli

Izkliešanas izsviestais mēslošanas līdzeklis var izraisīt smagas traumas.

- ▶ Pirms izkliešanas disku ieslēgšanas aizraidi visus no mašīnas izkliešanas zonas.



- ▶ **Tikai AXIS-H:** Nospiediet izkliešanas disku ieslēgšana.



- ▶ Nospiediet Start/Stop.

Tiek sāka izkliešana.

5.2.5 Izkliešana darba režīmā MAN km/h



Darba režīmā MAN km/h Jūs strādājat tad, ja nav pieejams ātruma signāls.

- ▶ Atveriet izvēlni Mašīnas iestatījums > AUTO / MAN režīms .
- ▶ Izvēlieties izvēlnes ierakstu MAN km/h.
Displejā tiek parādīts ievades logs Ātrums.
- ▶ Ievadiet braukšanas kustības ātruma vērtību izkliedēšanas laikā.
- ▶ Nospiediet OK.
- ▶ Veiciet mēslojuma iestatījumus:
 - ▷ Izvadāmais daudzums (kg/ha)
 - ▷ Darba platums (m)
- ▶ Piepildiet tvertni ar mēslošanas līdzekli.



Lai sasniegtu optimālu izkliedēšanas rezultātu darba režīmā MAN km/h, pirms izkliedēšanas sākšanas veiciet dozēšanas izmēģinājumu.

- ▶ Veiciet kalibrēšanas testu, lai noteiktu plūsmas koeficientu, vai paņemiet plūsmas koeficienta vērtību no izkliedēšanas tabulas un ievadiet plūsmas koeficientu manuāli.



- ▶ **Tikai AXIS-H:** Nospiediet **Izkliedēšanas disku ieslēgšana**.



- ▶ Nospiediet Start/Stop.

Tiek sākota izkliedēšana.



Izkliedēšanas laikā noteikti ievērojiet ievadīto ātrumu.

5.2.6 Izkliedēšana darba režīmā MAN Skala



Darba režīmā MAN skala izkliedēšanas laikā varat manuāli mainīt dozēšanas aizbīdņu atvērumu.

Manuālajā režīmā strādājat tikai tad, ja:

- nav ātruma signāla (nav radara vai riteņu sensora, vai arī tie ir bojāti);
- ir jāizkliedē pretgliemežu līdzekļa granulas vai smalkas sēklas.

Darba režīms MAN skala ir labi piemērots pretgliemežu līdzekļa granulām un smalkām sēklām, jo nelielā svara zuduma dēļ nav iespējams aktivizēt automatisko masas plūsmas kontroli.



Lai izkliedējamo materiālu izkaisītu vienmērīgi, manuālajā režīmā darbs obligāti jāveic ar nemainīgu kustības ātrumu.

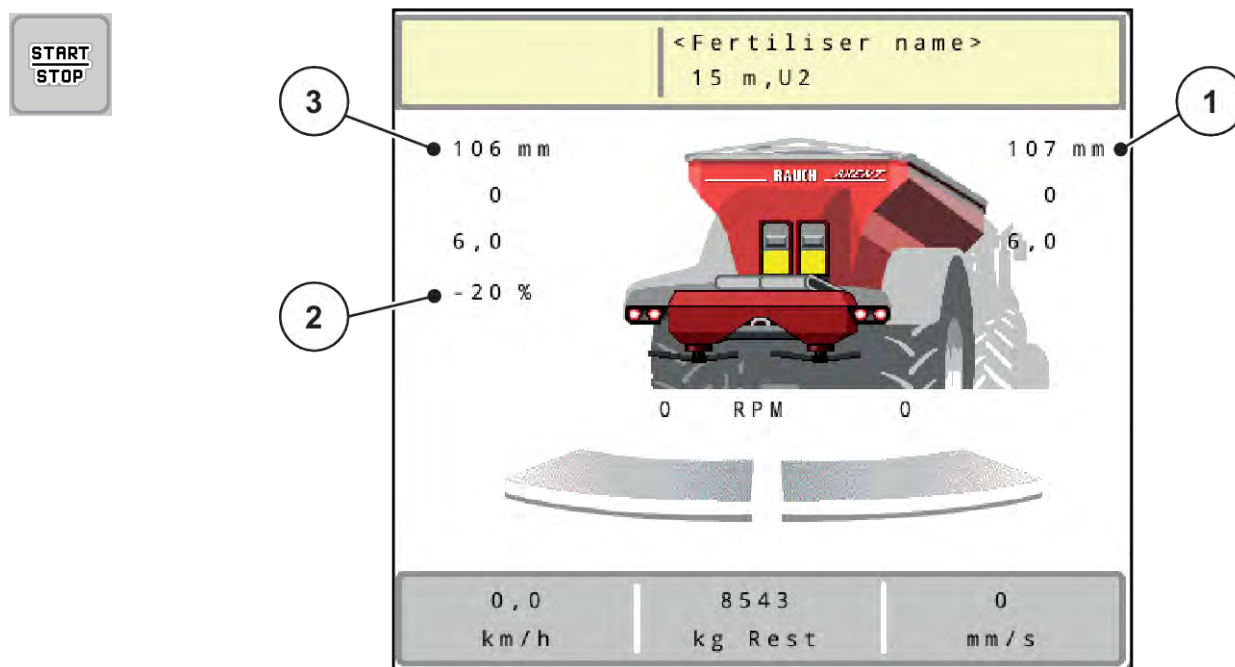

Att. 48: MAN Skala darba ekrāns

- [1] Dozēšanas aizbīdņu nominālās vērtības [3] Daudzuma izmaiņa skalas pozīcijas rādījums
- [2] Dozēšanas aizbīdņu skalas pozīcijas faktiskās vērtības rādījums

► Atveriet izvēlni Mašīnas iestatījums > AUTO / MAN režīms .

► Izvēlieties izvēlnes ierakstu MAN skala.

Displejā tiek parādīts logs Aizbīdņa atvere.

► Ievadiet dozēšanas aizbīdņa atvēruma skalas vērtību.

► Nospiediet OK.

► Pāreijiet uz darba ekrānu.

► **Tikai AXIS-H:** Nospiediet **Izkliedēšanas disku ieslēgšana**.

► Nospiediet Start/Stop.

Tiek sākota izkliedēšana.

► Lai mainītu dozēšanas aizbīdņa atvērumu, nospiediet funkcijas taustiņu MAN+ vai MAN-.

▷ L% R% lai izvēlētos pusi dozēšanas aizbīdņa atvērumsam

▷ MAN+ , lai palielinātu dozēšanas aizbīdņa atvērumu, vai

▷ MAN- , lai samazinātu dozēšanas aizbīdņa atvērumu.





Lai arī manuālajā režīmā sasniegtu optimālu izkliešanas rezultātu, ieteicams izmantot izkliešanas tabulā norādītās dozēšanas aizbīdņu atvēruma un kustības ātruma vērtības.

5.2.7 GPS-Control



Mašīnas vadības sistēma ir kombinējama ar ISOBUS termināli ar SectionControl funkciju. Lai automatizētu pārslēgšanu, starp abām ierīcēm notiek dažādu datu apmaiņa.

ISOBUS terminālis ar SectionControl funkciju nosūta mašīnas vadības sistēmai datus par dozēšanas aizbīdņu atvēršanu un aizvēršanu.

Ikona **A** pie izkliešanas režīma norāda, ka ir aktivizēta automātiskā funkcija. ISOBUS terminālis ar SectionControl funkciju atver un aizver atsevišķos daļējos platumus atkarībā no pozīcijas uz lauka. Izkliešanas darbs tiek sākts tikai tad, kad tiek nospriests taustiņš **Start/Stop**.

! BRĪDINĀJUMS!

Traumu gūšanas risks, ko rada izplūstošais mēslošanas līdzeklis

Funkcija SectionControl automātiski, bez iepriekšēja brīdinājuma uzsāk darbu izkliešanas režīmā.

Izplūstošais mēslošanas līdzeklis var radīt acu un deguna gļotādas savainojumus.

Pastāv arī paslīdēšanas risks.

- ▶ Strādājot izkliešanas režīmā, lieciet personām pamest bīstamo zonu.

Izkliešanas darba laikā jebkurā brīdī iespējams aizvērt **vienu vai vairākus daļējos platumus**. Kad daļējos platumus atkal pārslēdzat automātiskajā režīmā, tie tiek novietoti pēdējā iestatītajā stāvoklī.

Ja ISOBUS terminālī ar funkciju „SectionControl” pārejat no automātiskā režīma uz manuālo režīmu, mašīnas vadības sistēma aizver dozēšanas aizbīdņus.



Lai izmantotu mašīnas vadības sistēmas **GPS-Control** funkcijas, jābūt aktivizētam iestatījumam GPS-Controlizvēlnē Mašīnas iestatījums!

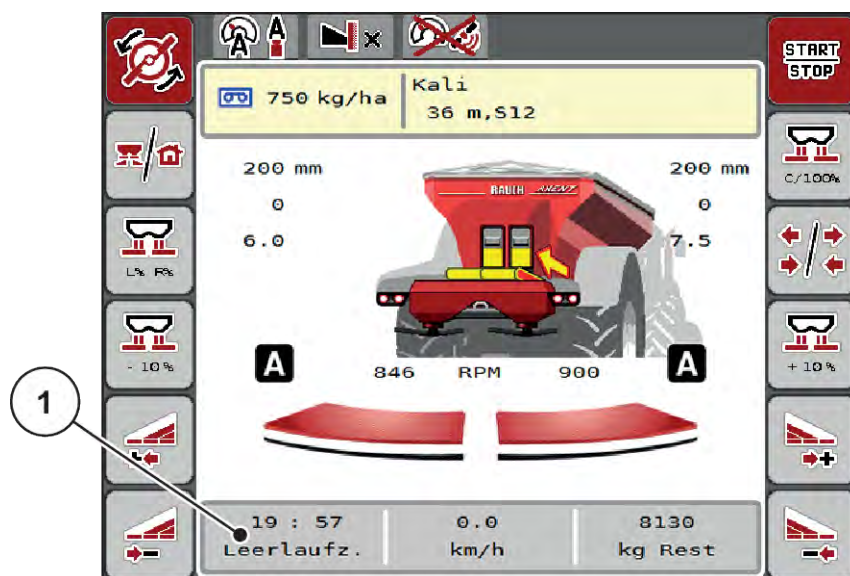

Att. 49: Izkliešanas režīma rādījums darba ekrānā ar „GPS Control”

Funkcija **OptiPoint**, izmantojot iestatījumus mašīnas vadības sistēmā, aprēķina optimālo ieslēgšanas un izslēgšanas punktu izkliešanai apgriešanās joslā; skat. 4.5.10 *OptiPoint* aprēķināšana.



Lai pareizi iestatītu OptiPoint funkciju, ievadiet pareizo izmantotā mēslošanas līdzekļa izkliešanas platuma raksturlielumu. Izkliešanas platuma raksturlielumus skatiet mašīnas izkliešanas tabulā.

Skatiet 4.5.10 *OptiPoint* aprēķināšana.

■ **iesl. attālums (m)**

Parametrs Attālums iesl. (m) norāda ieslēgšanas attālumu [A] attiecībā pret lauka robežu [C]. Šajā pozīcijā uz lauka tiek atvērti dozēšanas aizbīdņi. Šis attālums ir atkarīgs no mēslošanas līdzekļa veida un nosaka optimālu ieslēgšanas attālumu, lai radītu optimizētu mēslošanas līdzekļa sadalījumu.

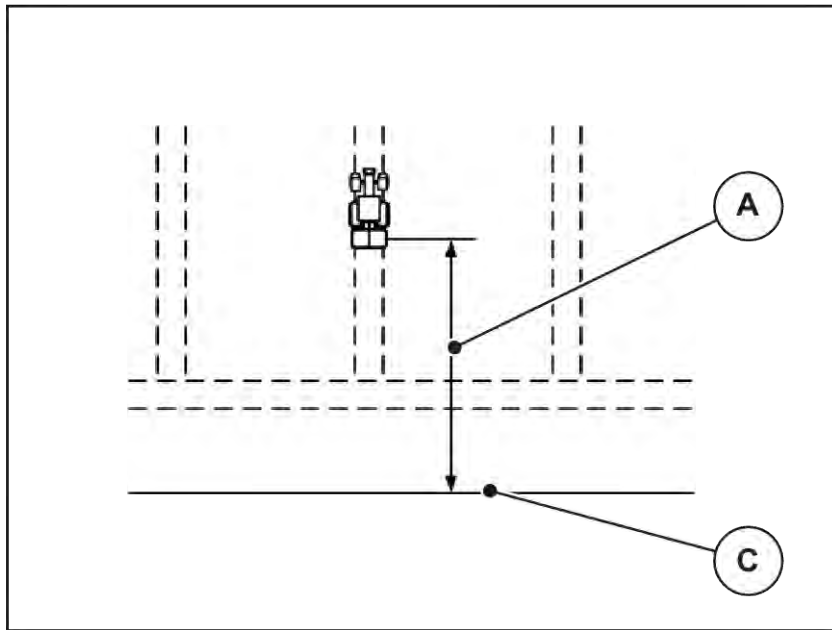

Att. 50: Iesl. attālums (attiecībā pret lauka robežu)

[A] Ieslēgšanas attālums

[C] Lauka robeža

Ja vēlaties mainīt ieslēgšanas pozīciju uz lauka, Jums jāpielāgo Attālums iesl. (m) vērtība.

- Attāluma vērtības samazināšana nozīmē, ka ieslēgšanas pozīcija pārvietojas atpakaļ tuvāk lauka robežai.
- Lielāka vērtība nozīmē, ka ieslēgšanas pozīcija pārvietojas tālāk iekšā laukā.

■ **Izsl. attālums (m)**

Parametrs Attālums izsl. (m) norāda izslēgšanas attālumu [B] attiecībā pret lauka robežu [C]. Šajā pozīcijā uz lauka sāk aizvērties dozēšanas aizbīdņi.

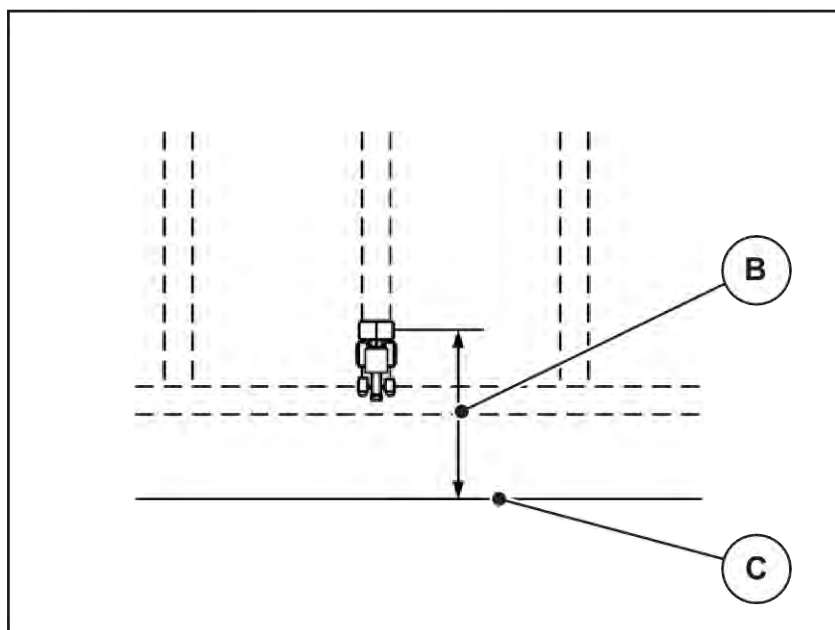

Att. 51: Izsl. attālums (attiecībā pret lauka robežu)

[B] Izslēgšanas attālums

[C] Lauka robeža

Ja vēlaties mainīt izslēgšanas pozīciju, Jums atbilstoši jāpielāgo Attālums izsl. (m) vērtība.

- Mazāka vērtība nozīmē, ka izslēgšanas pozīcija pārvietojas tuvāk lauka robežai.
- Lielāka vērtība nozīmē izslēgšanas pozīcijas pārvietošanu tālāk iekšā laukā.

Ja vēlaties apgriezties, izmantojot apgriešanās joslas tehnoloģisko sliedi, tad ievadiet lielāku attāluma vērtību Attālums izsl. (m). Pielāgošanai jābūt iespējami mazākai, lai dozēšanas aizbīdņi tiek aizvērti, kad traktors iegriežas tehnoloģiskajā sliedē. Izslēgšanas attāluma pielāgošana var izraisīt nepietiekamu lauka apmēslošanu izslēgšanas pozīciju zonā.







6 Izkliedēšana ar UNIVERSAL-PowerPack

6.1 Pārkraušana

Pārkraušana tiek veikta pilnīgi automātiski un vienmēr nemainīgā secībā.

Priekšnosacījums:

- Ir aktīvs darba režīms "Automātika".
 - Skatīt 4.7.3 Pārkraušanas funkcijas darba režīms

Darbība/vadība	Darba ekrāna rādījums
▶ Nospiediet Izkliedēšanas disku ieslēgšana.	
▶ Ieslēdziet izkliedēšanas režīmu. Ieslēdzas padeves lente.	
Pārkraušana ir aktivizēta.	
▶ Sāciet izkliedēšanas braucienu.	
▶ Darba beigās nospiediet Start/Stop taustiņu. ▶ Apturiet izkliedēšanas diskus. Pārkraušana tiek veikta pastāvīgi atkarībā no izkliedētā daudzuma. Lentas ātrums un iepriekšējo dozētāju stāvoklis pielāgojas automātiski.	 
Iepriekšējās dozēšanas aizbīdņi tiek automātiski aizvērti, tiklīdz izkliedēšanas diski ir apstājušies.	

6.2 Kaļķa izkliedēšana

Ieslēdzot mašīnas vadības sistēmu, tiek automātiski noteikts pievienotais kaļķa izkliedēšanas mehānisms un mašīnas vadības sistēma pārslēdzas uz kaļķa režīmu

Kaļķa režīms ir atkarīgs no ātruma: padeves lentes ātrums un iepriekšējas dozēšanas aizbīdņu atvērums automātiski pielāgojas jūsu braukšanas ātrumam, lai nodrošinātu vienmērīgu kaļķa izkliedēšanu.

6.2.1 Iestatījumi

Izvadāmā daudzuma ievadīšana

- ▶ Atveriet izvēlni Mēslojuma iestatīj. > Izvad. d. (kg/ha).
 displejā parādās dotajā brīdī izvadāmais daudzums.
- ▶ Norādiet vēlamo izvadāmo daudzumu diapazonā no 500 līdz 10 000 kg/ha.
- ▶ Nospiediet OK.

Jaunā vērtība ir saglabāta mašīnas vadības sistēmā.

Darba platuma noteikšana

- ▶ Atveriet izvēlni Mēslojuma iestatīj. > Darba platums (m) .
- ▶ Ievadiet vēlamo darba platumu diapazonā no 12 m līdz 15 m.
- ▶ Nospiediet OK.

Jaunā vērtība ir saglabāta mašīnas vadības sistēmā.

Darba režīma izvēle

- ▶ Atveriet izvēlni Mašīnas iestatījums > AUTO / MAN režīms .
- ▶ Izvēlieties izvēlnes ierakstu AUTO km/h vai MAN km/h.

Izkliedēšanas diska tipa noteikšana

- ▶ Atveriet izvēlni Mēslojuma iestatīj. > Disks.
- ▶ Izvēlieties izkliedēšanas diska tipu **U2**.

Jūs varat sākt kaļķa režīmu.



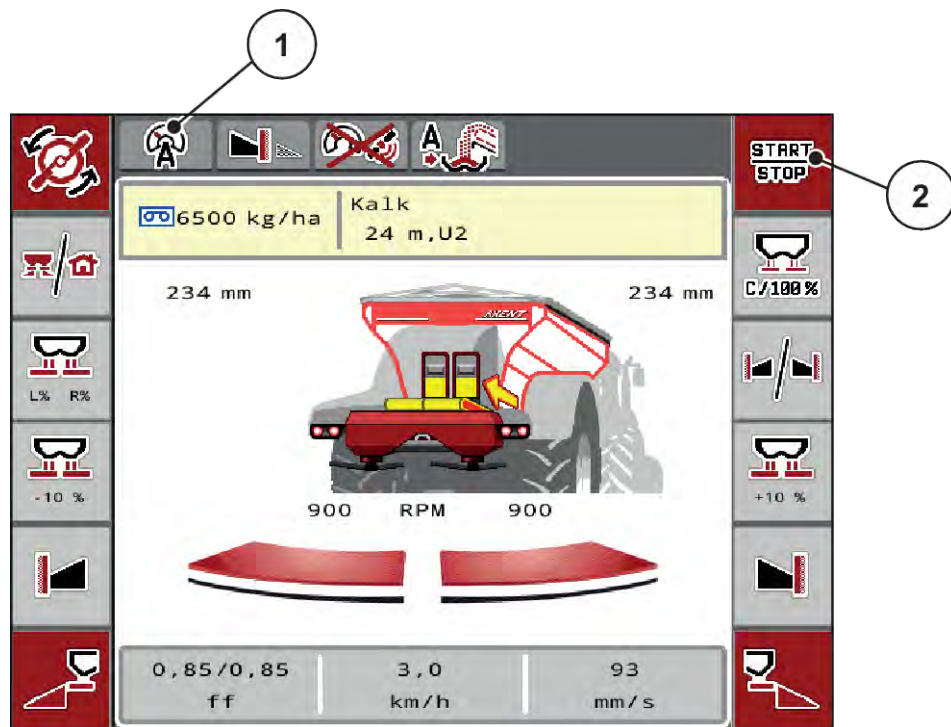

6.2.2 Izkliešanas sākšana



Att. 52: Darba ekrāns kaļķa režīmā

- [1] Aktīva kaļķa režīma ikona AUTO km/h [2] Izkliešanas sākšana

Darbība/vadība	Darba ekrāna rādījums
<p>► Nospiediet Izkliešanas disku ieslēgšana.</p> <p>Iepriekšējās dozēšanas aizbīdņi tiek atvērti automātiski.</p>	
<p>► Ieslēdziet izkliešanas režīmu.</p> <p>Ieslēdzas padeves lente.</p>	
<p>► Sāciet izkliešanas braucienu.</p>	
<p>Padeves lentes ātrums un iepriekšējās dozēšanas aizbīdņu atvērums tiek pielāgots braukšanas ātrumam.</p>	

Darbība/vadība	Darba ekrāna rādījums
<p>▶ Apgriešanās joslā nospiediet Start/Stop. Padeves lente apstājas. Iepriekšējās dozēšanas aizbīdņi paliek atvērti.</p>	
<p>▶ Braucot uz lauka, vēlreiz nospiediet Start/Stop. Padeves lente sāk darboties.</p>	
<p>▶ Darba beigās nospiediet Start/Stop. Padeves lente apstājas.</p>	
<p>Pārkraušana ir pabeigta. Izkliešana ir pabeigta.</p>	

7 Trauksmes ziņojumi un iespējamie cēloņi

7.1 Trauksmes ziņojumu nozīme

ISOBUS termināļa vadības sistēmas displejā var tikt parādīti dažādi trauksmes ziņojumi.

Nr.	Ziņojums displejā	Nozīme un iespējamais cēlonis
1	Kļūda dozēšanas ierīcē. Apturēt!	Dozēšanas ierīces motors nevar sasniegt pārvietošanai nepieciešamo vērtību: <ul style="list-style-type: none"> • Bloķēšana • Nav atbildes par stāvokli
2	Maksimāla atvere! Ātrums vai dozēšanas daudzums ir pārāk liels.	Dozēšanas aizbīdņa trauksme <ul style="list-style-type: none"> • Ir sasniegts maksimālais dozēšanas atvērums. • Iestatītais dozēšanas daudzums (+/- daudzums) pārsniedz maksimālo dozēšanas atvērumu.
3	Plūsmas koeficients ir ārpus robežām	Plūsmas koeficientam jābūt diapazonā no 0,40 līdz 1,90. <ul style="list-style-type: none"> • No jauna aprēķinātais vai ievadītais plūsmas koeficients ir ārpus diapazona.
4	Tvertne kreisajā pusē ir tukša!	Kreisās puses līmeņa sensors ziņo „Tukšs”. <ul style="list-style-type: none"> • Kreisās puses tvertne ir tukša.
5	Tvertne labajā pusē ir tukša!	Labās puses līmeņa sensors ziņo „Tukšs”. <ul style="list-style-type: none"> • Labās puses tvertne ir tukša.
15	Atmiņa ir pilna. Jāizdzēš personisko datu tabula.	Izkliedēšanas tabulas atmiņā saglabājamais maksimālais mēslošanas līdzekļu veidu skaits ir 30.
16	Pievirzīties uzdevuma punktam Jā = leslēgt	Drošības jautājums pirms automātiskas pārvietošanas uz uzdevuma punktu <ul style="list-style-type: none"> • Uzdevuma punkta iestatījums izvēlnē Mēslojuma iestatīj. • Ātrā iztukšošana

Nr.	Ziņojums displejā	Nozīme un iespējamais cēlonis
17	Uzdevuma p. regulēšanas kļūda	Uzdevuma punkta pārstatīšana nevar sasniegt nepieciešamo pārvietošanas vērtību. <ul style="list-style-type: none"> • Traucējums, piemēram, sprieguma padevē • Nav atbildes par stāvokli
18	Uzdevuma p. regulēšanas kļūda	Uzdevuma punkta pārstatīšana nevar sasniegt nepieciešamo pārvietošanas vērtību. <ul style="list-style-type: none"> • Bloķēšana • Nav atbildes par stāvokli • Dozēšanas izmēģinājums
19	Uzdevuma p. regulēšanas defekts	Uzdevuma punkta pārstatīšana nevar sasniegt nepieciešamo pārvietošanas vērtību. <ul style="list-style-type: none"> • Nav atbildes par stāvokli
20	LIN-Bus dalībnieka kļūda:	Komunikācijas problēma <ul style="list-style-type: none"> • Kabeļa defekts • Atvienojies spraudsavienojums
21	Izkliedētājs pārslogots!	Tikai izkliedētājam ar svariem: mēslojuma izkliedētājs ir pārslogots. <ul style="list-style-type: none"> • Par daudz mēslošanas līdzekļa tvertnē
22	Nezināms Function-Stop stāvoklis	Termināļa komunikācijas problēma <ul style="list-style-type: none"> • Iespējama programmatūras kļūda
23	TELIMAT regulēšanas kļūda	TELIMAT pārstatīšanas aktuatori nevar sasniegt nepieciešamo pārvietošanas vērtību. <ul style="list-style-type: none"> • Bloķēšana • Nav atbildes par stāvokli
24	TELIMAT regulēšanas defekts	TELIMAT iestatīšanas cilindra bojājums
25	Disku iedarbināšanu aktivizēt ar ENTER	
26	Diski griežas neaktivizējot	Hidrauliskais vārsts ir bojāts vai manuāli pārslēgts
27	Diski griežas neaktivizējot	Hidrauliskais vārsts ir bojāts vai manuāli pārslēgts

Nr.	Ziņojums displejā	Nozīme un iespējamais cēlonis
28	Disku nevarēja ieslēgt. Deaktivēt diska ieslēgšanu.	Izkliedēšanas diski nerotē. <ul style="list-style-type: none"> • Bloķēšana • Nav atbildes par stāvokli
29	Maisītāja motors ir pārslogots	Maisītājs ir bloķēts. <ul style="list-style-type: none"> • Bloķēšana • Pieslēguma kļūme
30	Pirms dozēšanas aizbīdņa atvēršanas jāieslēdz diski	Programmatūras pareiza lietošana <ul style="list-style-type: none"> • Izkliedēšanas disku palaide • Dozēšanas aizbīdņu atvēršana
31	Lai veiktu EMC aprēķinu, jāveic tukšbrauciena mērīšana	Trauksmes ziņojums pirms tukšgaitas mērīšanas <ul style="list-style-type: none"> • Aktivizējiet izkliedēšanas disku palaidi.
32	Ārēji vadītas daļas var kustēties. Nogriešanas un saspiešanas risks! Izvadīt visas personas no bīstamās zonas. Levērot lietošanas instrukciju. Apstiprināt ar ENTER taustiņu.	Kad ir ieslēgta mašīnas vadības sistēma, mašīnas daļas var sākt negaidīti kustēties. <ul style="list-style-type: none"> • Tikai tad, kad ir novērsti visi iespējamie riski, izpildiet norādījumus ekrānā.
33	Apturēt diskus un aizvērt dozēšanas aizbīdni.	Izvēlnes sadaļu Sistēma / pārbaude var mainīt tikai tad, ja ir deaktivizēts izkliedēšanas režīms. <ul style="list-style-type: none"> • Apturiet izkliedēšanas diskus. • Aizveriet dozēšanas aizbīdni.
39	Manuālais režīms aktīvs. Mēslojuma pārplūšanas risks	Ziņojums tiek parādīts, pārslēdzot no automātiskā uz manuālo režīmu.
45	M-EMC sens. sist. kļūme. EMC reg. deakt.!	Sensors vairs nesūta signālu. <ul style="list-style-type: none"> • Kabeļa pārrāvums • Sensora defekts
46	Izkliedes apgr. skaita kļūme. Uzturēt izkliedes apgr. sk. 450...650 apgr./min!	Jūgvārpstas apgriezīnu skaits ir ārpus M EMC funkcijas darbības diapazona.
47	Kreisā dozēšanas kļūme, tvertne tukša, izplūde bloķēta!	<ul style="list-style-type: none"> • Tvertne tukša • Izvads bloķēts
48	Labā dozēšanas kļūme, tvertne tukša, izplūde bloķēta!	<ul style="list-style-type: none"> • Tvertne tukša • Izvads bloķēts

Nr.	Ziņojums displejā	Nozīme un iespējamais cēlonis
49	Nepieļaujams tukšgaitas mērījums. EMC regulēšana deakt.!	<ul style="list-style-type: none"> • Sensora defekts • Pārvada defekts
50	Nav iespējams tukšgaitas mērījums. EMC regulēšana deakt.!	Jūgvārpstas apgriezību skaits ilgstoši nestabils
52	Kļūda pie brezenta	<p>Brezenta pārsegs nevarēja sasniegt vajadzīgo pozīciju.</p> <ul style="list-style-type: none"> • Bloķēšana • Aktuatora defekts
53	Brezenta defekts	<p>Brezenta pārsega aktuatori nevar sasniegt pārvietošanas nepieciešamo vērtību.</p> <ul style="list-style-type: none"> • Bloķēšana • Aktuatora defekts
57	Kļūda pie brezenta	<p>Brezenta pārsega aktuatori nevar sasniegt pārvietošanas nepieciešamo vērtību.</p> <ul style="list-style-type: none"> • Bloķēšana • Nav atbildes par stāvokli
71	Nevarēja sasniegt izkļied. disku apgriez. skaitu.	<p>Izkļiedēšanas disku apgriezību skaits atrodas ārpus 5 % nepieciešamā diapazona.</p> <ul style="list-style-type: none"> • Problēma ar eļļas padevi • Proporcionālā vārsta atspere ir iestrēgusi.
72	Kļūda SpreadLight	Elektroapgāde ir pārāk augsta; Darba lukturi tiek izslēgti.
73	Kļūda SpreadLight	Pārslodze
74	Defekts SpreadLight	<p>Pieslēguma kļūda</p> <ul style="list-style-type: none"> • Kabeļa defekts • Atvienojies spraudsavienojums
75	Nevar panākt lētas ātrumu	Padeves lente 5 s laikā nav sasniegusi nepieciešamo ātrumu.
76	Priekšdozētāja aizbīdņa kreisās puses cilindra kļūda	<p>Pozīciju pie kreisās puses iepriekšējās dozēšanas aizbīdņa nevarēja sasniegt.</p> <ul style="list-style-type: none"> • Blokāde • Hidrauliskā cilindra bojājums

Nr.	Ziņojums displejā	Nozīme un iespējamais cēlonis
77	Priekšdozētāja aizbīdņa labās puses cilindra kļūda	Pozīciju pie labās puses iepriekšējās dozēšanas aizbīdņa nevarēja sasniegt. <ul style="list-style-type: none"> • Bloķēšana • Hidrauliskā cilindra bojājums
78	AXENT tukšs	Tvertne ir tukša.
79	Atvērts vāciņš!	Slēdzis nav nospiests, pārkraušanas funkcija nav iespējama. Pārsegs ir atvērts vai nav pareizi aizvērts.
80	Apturēts, pārslodze!	Ziņojums tiek parādīts, ja darba laikā tiek ieslēgta izvēlne Sistēma/Pārbaude. <ul style="list-style-type: none"> • Apturiet izkliešanas režīmu. • Atveriet izvēlni Sistēma / pārbaude.
81	Zems eļļas līmenis!	Hidrauliskās sistēmas eļļas līmenis ir pārāk zems. <ul style="list-style-type: none"> • Apturiet mašīnu un uzpildiet eļļu.
82	Mainīts mašīnas tips. Obl. nepiecieš. mašīnas atkārt. ieslēgš. iespējama izkliešanas kļūda. Nepieciešama atkārtota kalibrēšana!	Darba režīmus ar noteiktiem mašīnu veidiem nav iespējams kombinēt <ul style="list-style-type: none"> ▶ Mainot mašīnas tipu, pārstartējiet mašīnas vadības sistēmu. ▶ Veiciet mašīnas iestatījumus. ▶ Ielādējiet mašīnas tipam atbilstošo izkliešanas tabulu.
83	Pār.aug.eļ.tem.!	Borta hidrauliskās sistēmas eļļas temperatūra ir sasniegusi iestatīto trauksmes robežu.
88	Izkliešanas diska apgriezīgu skaita sensora kļūda	Nav iespējams noteikt izkliešanas disku apgriezīgu skaitu <ul style="list-style-type: none"> • Kabeļa pārrāvums • Sensora defekts
89	Pārāk lieli disku apgriezīgi	Izkliešanas diska sensora trauksme <ul style="list-style-type: none"> • Ir sasniegts maksimālais apgriezīgu skaits. • Iestatītais apgriezīgu skaits pārsniedz maksimāli pieļaujamo vērtību.

Nr.	Ziņojums displejā	Nozīme un iespējamais cēlonis
90	AXMAT apstādin.	Funkcija AXMAT ir automātiski deaktivizēta un vairs netiek regulēta. <ul style="list-style-type: none"> Vairāk nekā 2 sensori ziņo par kļūdu. Komunikācijas kļūda
93	Šim izkliešanas disku veidam nepieciešams veikt TELIMAT ierīces pārību. Ņemiet vērā montāžas pamācības norādes!	Ir uzstādīts izkliešanas disks S1 un mašina ir aprīkota ar TELIMAT. Iespējama izkliešanas kļūda, izklieējot gar robežu <ul style="list-style-type: none"> Šim izkliešanas disku veidam nepieciešams veikt TELIMAT ierīces pārību.
111	LS vārsta kļūda	Elektroapgāde ir pārāk augsta; LS vārsts tiek izslēgts.
112	LS vārsta kļūda	Pārslodze
113	LS vārsta kļūda	LS vārsts netiek atpazīts. <ul style="list-style-type: none"> Kabeļa pārrāvums LS vārsta bojājums

7.2 Traucējums/trauksme

Trauksmes ziņojums displejā ir izcelts ar sarkanu apmali un parādīts kopā ar brīdinājuma ikonu.



Att. 53: Trauksmes ziņojums (piemērs)

7.2.1 Trauksmes ziņojuma apstiprināšana

Trauksmes ziņojuma apstiprināšana:

- ▶ Novērsiet trauksmes ziņojuma cēloni.

Šim nolūkam ievērojiet centrālās minerālmēslošanas izkliedētāja lietošanas instrukciju. Skatiet arī *7.1 Trauksmes ziņojumu nozīmi*.

- ▶ NospiedietACK.



Trauksmes ziņojumu apstiprināšana dažādos ISOBUS termināļos var atšķirties.

Citus ziņojumus ar dzeltenu kontūru apstiprina, izmantojot dažādus taustiņus:

- Enter
- Start/Stop

Šim nolūkam sekojiet norādījumiem ekrānā.

8 Speciālais aprīkojums

Attēlojums	Nosaukums
	Līmeņa sensors
	CCI A3 kursorsvira
	WLAN modulis

9 Garantija un apliecinājums

RAUCH iekārtas tiek izgatavotas saskaņā ar mūsdienīgām ražošanas metodēm, ievērojot vislielāko rūpību, un tās tiek pakļautas neskaitāmām pārbaudēm.

Tādēļ RAUCH dod 12 mēnešu garantiju, ja tiek ievēroti tālāk minētie nosacījumi:

- Garantijas laiks sākas ar pirkuma veikšanas datumu.
- Garantija attiecas uz materiālu vai ražošanas defektiem. Par trešo pušu ražojumiem (hidrauliku, elektroniku) mēs atbildam vienīgi attiecīgā ražotāja dotās garantijas ietvaros. Garantijas laikā ražošanas un materiālu defekti tiek novērsti bez maksas, nomainot vai uzlabojot attiecīgās daļas. Citas, arī plašākas rīcības tiesības, piemēram, prasības apmainīt precī, segt amortizāciju vai zaudējumus, kas nav radušies pašai piegādātajai precei, ir pilnībā izslēgtas. Garantijas remonts tiek veikts autorizētās darbnīcās, RAUCH rūpnīcas pārstāvniecībās vai pašā rūpnīcā.
- Garantija nesedz dabiskā nolietojuma, netīrumu un korozijas radītās sekas, kā arī jebkādu defektus, kas radušies nepareizas lietošanas un ārējo apstākļu ietekmes dēļ. Garantija zaudē spēku, ja pašrocīgi tiek veikti remontdarbi vai arī tiek veiktas izmaiņas oriģinālajā konstrukcijā. Prasība par zaudējumu atlīdzināšanu nav spēkā, ja netiek izmantotas RAUCH oriģinālās rezerves daļas. Tādēļ ievērojiet lietošanas instrukcijā dotos norādījumus. Šaubu gadījumā sazinieties ar mūsu rūpnīcas pārstāvniecībām vai tieši ar rūpnīcu. Garantijas prasības ražotājam jāiesniedz vēlākais 30 dienu laikā pēc bojājuma rašanās. Norādiet pirkuma veikšanas datumu un mašīnas numuru. Remontdarbus, uz ko attiecināma garantija, autorizētās darbnīcās drīkst veikt tikai pēc konsultācijas ar uzņēmumu RAUCH vai tā oficiālo pārstāvniecību. Garantijas remontdarbu dēļ garantijas termiņš netiek pagarināts. Transportēšanas laikā radušies bojājumi nav ražošanas defekti, tādēļ tie netiek iekļauti ražotāja garantijā.
- Ir izslēgta iespēja izvirzīt pretenzijas par zaudējumu atlīdzināšanu, kas nav radušies tieši pašām RAUCH ierīcēm. Tāpat nav spēkā atbildība par par zaudējumiem, kas radušies izkliešanas kļūdu rezultātā. Patvaļīgi veiktas RAUCH ierīču izmaiņas var radīt izrietošus zaudējumus, un piegādātājs tiek atbrīvots no atbildības par šādā veidā nodarītiem kaitējumiem. Īpašnieka vai vadošā darbinieka iepriekšēja nodoma vai rupjas nolaidības dēļ, kā arī gadījumos, kad saskaņā ar Patērētāju tiesību aizsardzības likumu pastāv saistības attiecībā uz piegādātās preces defektiem, ja ierīce tiek izmantota privātām vajadzībām un šo defektu dēļ personām vai īpašumam tiek nodarīti bojājumi, piegādātāja atbildības atruna nav spēkā. Tā nav spēkā arī tad, ja trūkst garantētās īpašības, kuru nodrošināšana ir tieši paredzēta, lai pasargātu pasūtītāju no zaudējumiem, kas nav radušies pašai piegādātajai precei.

RAUCH Streutabellen
RAUCH Fertilizer Chart
Tableaux d'épandage RAUCH
Tabele wysiewu RAUCH
RAUCH Strooitabellen
RAUCH Tabella di spargimento
RAUCH Spredetabellen
RAUCH Levitystaulukot
RAUCH Spridningstabellen
RAUCH Tablas de abonado



<http://www.rauch-community.de/streutabelle/>



RAUCH Landmaschinenfabrik GmbH

 Landstraße 14 · D-76547 Sinzheim

 Victoria-Boulevard E200 · D-77836 Rheinmünster



info@rauch.de · www.rauch.de

Phone +49 (0) 7221/985-0

Fax +49 (0) 7221/985-200